

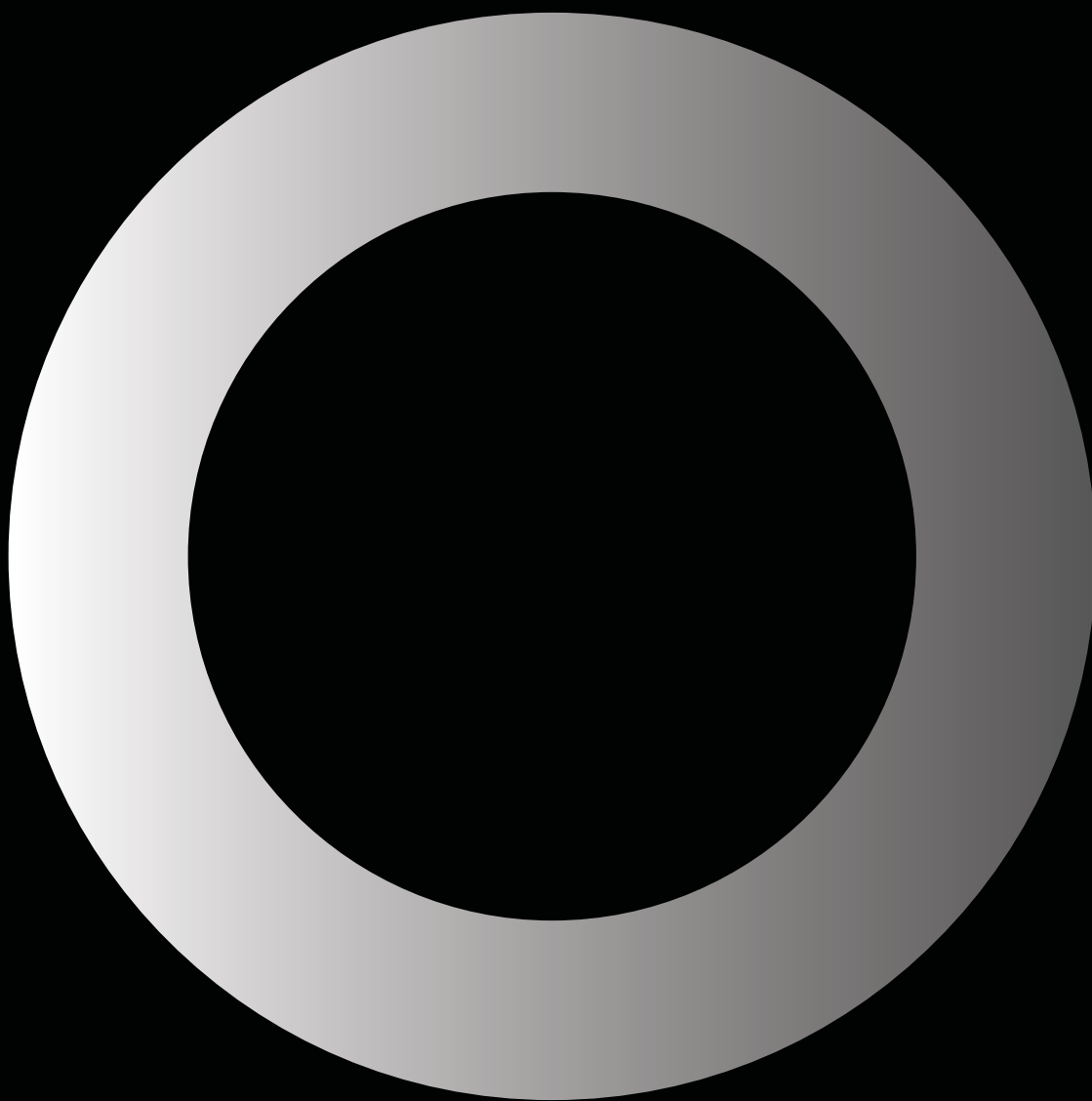







































Donolux®

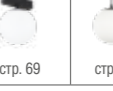











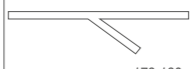
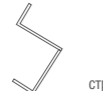











ΚΑΤΑΛΟΓ
2021

























D  **nolux**®















СЕРИИ	СИСТЕМЫ ОСВЕЩЕНИЯ	ПРОФИЛЬНЫЕ ЛИНЕЙНЫЕ СВЕТИЛЬНИКИ	ПОДВЕСНЫЕ СВЕТИЛЬНИКИ	ВСТРАИВАЕМЫЕ СВЕТИЛЬНИКИ	НАКЛАДНЫЕ СВЕТИЛЬНИКИ	НАПОЛЬНЫЕ/ НАСТОЛЬНЫЕ СВЕТИЛЬНИКИ	СВЕТОДИОДНЫЕ ЛАМПЫ
ICON	 стр. 12						
TRINGLAS	 стр. 30						
IKRA	 стр. 31						
MOON	 стр. 32  стр. 70  стр. 118			 стр. 227	 стр. 274		
DISCO	 стр. 33		 стр. 218		 стр. 278		
ALPHA	 стр. 34  стр. 67  стр. 96						
JET	 стр. 35						
TRING	 стр. 36  стр. 101						
HUBBLE	 стр. 37  стр. 116						
LINE	 стр. 38  стр. 76  стр. 75  стр. 92  стр. 95						
TOKYO	 стр. 39						
TUBA	 стр. 40						
HECK	 стр. 60  стр. 62						
EYE	 стр. 61  стр. 72  стр. 66  стр. 90				 стр. 284		
CHARM	 стр. 64 стр. 100  стр. 69  стр. 65						
OCCHIO	 стр. 68						
EYE TURN	 стр. 94  стр. 74						

СЕРИИ	СИСТЕМЫ ОСВЕЩЕНИЯ	ПРОФИЛЬНЫЕ ЛИНЕЙНЫЕ СВЕТИЛЬНИКИ	ПОДВЕСНЫЕ СВЕТИЛЬНИКИ	ВСТРАИВАЕМЫЕ СВЕТИЛЬНИКИ	НАКЛАДНЫЕ СВЕТИЛЬНИКИ	НАПОЛЬНЫЕ/ НАСТОЛЬНЫЕ СВЕТИЛЬНИКИ	СВЕТОДИОДНЫЕ ЛАМПЫ
PRATICA	 стр. 98  стр. 103						
TANDEM	 стр. 102						
ROLLO	 стр. 110		 стр. 211		 стр. 270		
ROLLO ZOOM	 стр. 112						
SUN	 стр. 114  стр. 115			 стр. 247  стр. 280			
BEAM	 стр. 117						
BLOOM	 стр. 118			 стр. 246  стр. 275			
PRO-TRACK	 стр. 120						
EYE UNITE	 стр. 122						
EYE UNITE PLUS	 стр. 138						
LED LINE IN		 стр. 152-155					
LED LINE ON		 стр. 156					
LED LINE UNI		 стр. 158-161, 164-171					
LED LINE UP&DOWN		 стр. 162					
SOLU		 стр. 172					
TRIADA		 стр. 173					
HEX		 стр. 174					
PATTEN		 стр. 176					

































СЕРИИ	СИСТЕМЫ ОСВЕЩЕНИЯ	ПРОФИЛЬНЫЕ ЛИНЕЙНЫЕ СВЕТИЛЬНИКИ	ПОДВЕСНЫЕ СВЕТИЛЬНИКИ	ВСТРАИВАЕМЫЕ СВЕТИЛЬНИКИ	НАКЛАДНЫЕ СВЕТИЛЬНИКИ	НАПОЛЬНЫЕ/ НАСТОЛЬНЫЕ СВЕТИЛЬНИКИ	СВЕТОДИОДНЫЕ ЛАМПЫ
TWIGGY		 стр. 178-180					
ELEMENT		 стр. 182					
TETRA		 стр. 184					
DECOLED		 стр. 186					
PRISMA			 стр. 200	 стр. 228			
MESH			 стр. 202				
OLIMPIYA			 стр. 203				
THE BAK			 стр. 204				
GALAKTIKA			 стр. 205				
FORMA			 стр. 206				
SAGA			 стр. 207	 стр. 295			
UNO			 стр. 208				
SOHO			 стр. 210			 стр. 302	 стр. 308
RINGLET			 стр. 212				
AURA			 стр. 213		 стр. 279		
NIMBO			 стр. 214-217				
PLATO			 стр. 219		 стр. 279		
RITM			 стр. 222				

СЕРИИ	СИСТЕМЫ ОСВЕЩЕНИЯ	ПРОФИЛЬНЫЕ ЛИНЕЙНЫЕ СВЕТИЛЬНИКИ	ПОДВЕСНЫЕ СВЕТИЛЬНИКИ	ВСТРАИВАЕМЫЕ СВЕТИЛЬНИКИ	НАКЛАДНЫЕ СВЕТИЛЬНИКИ	НАПОЛЬНЫЕ/ НАСТОЛЬНЫЕ СВЕТИЛЬНИКИ	СВЕТОДИОДНЫЕ ЛАМПЫ
DEPO				 стр. 224			
CITY				 стр. 226			
URBAN				 стр. 230			
PERISCOPE				 стр. 232			
LUMME				 стр. 234	 стр. 272	 стр. 272	
CLICK-CLICK				 стр. 236			
CRATER				 стр. 237			
RAY				 стр. 238			
ILLUSION				 стр. 239			
CAP				 стр. 240	 стр. 277		
ECHO				 стр. 241	 стр. 285		
SATURN				 стр. 242			
PLUTON				 стр. 243			
SKELIN				 стр. 244			
ATOM				 стр. 245			
HOLLY				 стр. 245			
MARTA				 стр. 247	 стр. 281		
BASIS				 стр. 248			

СЕРИИ	СИСТЕМЫ ОСВЕЩЕНИЯ	ПРОФИЛЬНЫЕ ЛИНЕЙНЫЕ СВЕТИЛЬНИКИ	ПОДВЕСНЫЕ СВЕТИЛЬНИКИ	ВСТРАИВАЕМЫЕ СВЕТИЛЬНИКИ	НАКЛАДНЫЕ СВЕТИЛЬНИКИ	НАПОЛЬНЫЕ/ НАСТОЛЬНЫЕ СВЕТИЛЬНИКИ	СВЕТОДИОДНЫЕ ЛАМПЫ
OMEGA				 стр. 249	 стр. 249		
PORTAL				 стр. 250	 стр. 250		
STEPS				 стр. 252	 стр. 252		
BOSTON				 стр. 253			
DECORO				 стр. 256			
ELEMENTARE				 стр. 258			
FIORI				 стр. 259			
VESUVIO				 стр. 260			
POLIGON				 стр. 261			
CHEESE				 стр. 262			
ECLIPSE				 стр. 263			
BARELL					 стр. 268		
MICRA					 стр. 276		
INVERS					 стр. 281		
EVE					 стр. 282		
MONO				 стр. 283	 стр. 283		
EVA					 стр. 283		
NOLA					 стр. 285		

СЕРИИ	СИСТЕМЫ ОСВЕЩЕНИЯ	ПРОФИЛЬНЫЕ ЛИНЕЙНЫЕ СВЕТИЛЬНИКИ	ПОДВЕСНЫЕ СВЕТИЛЬНИКИ	ВСТРАИВАЕМЫЕ СВЕТИЛЬНИКИ	НАКЛАДНЫЕ СВЕТИЛЬНИКИ	НАПОЛЬНЫЕ/ НАСТОЛЬНЫЕ СВЕТИЛЬНИКИ	СВЕТОДИОДНЫЕ ЛАМПЫ
ARCA					 стр. 286		
BOGEN					 стр. 287		
LOGIC					 стр. 288		
BOOG					 стр. 289		
TWIZZLE					 стр. 290		
COMPASS					 стр. 291		
PRAGUE					 стр. 292	 стр. 300	 стр. 306
KAA					 стр. 294		
JUM					 стр. 296		
SNOB					 стр. 287		
SOLAR					 стр. 297		
DL18262							 стр. 310

УСЛОВНЫЕ ОБОЗНАЧЕНИЯ

 AC 220V Переменное напряжение	 DC 24 Постоянное напряжение	 IP 20 Степень защиты IP	 IK08 Ударопрочность	 3000K Цветовая температура, К	 CRI > 80 Индекс цветопередачи	 DIM Диммирование	 34° Угол рассеивания	 50° Угол поворота
 LED Тип лампы	 96W Мощность, P	 FLICKER FREE < 5% Коэффициент пульсации до 5%	 AL Aluminium Материал	 Возможность покраски	 Выносной блок питания	 Встроенный блок питания в корпус	 TW Система плавного управления цветовой температурой и интенсивностью светового потока	
 GU10			 E27			 GU 5,3		
 MR16			 галоген/LED			Цоколь		
 Трехфазный шинопровод			 Система освещения Space-Track			 Магнитная модульная система «CODE 1.2»		
 Магнитная шинная система			 Профильные линейные светильники			 Подвесные светильники		
 Накладные светильники			 Встраиваемые светильники			 Напольные светильники		
 Настольные светильники								

ТИПЫ ПРОДУКЦИИ



О БРЕНДЕ

Donolux® – светотехника на острие последних тенденций и идей, новые технологии, европейское качество и широчайший ассортимент. Это не просто светотехника, с её помощью Вы создадите собственный дизайн освещения дома или офиса.

С 2007 года мы каждый день работаем над нашими товарами, делая их надежными и современными. Внедряем собственные конструкторские решения, стремимся сделать идеальные светильники для каждого покупателя и интерьера. В ассортименте бренда Donolux® - функциональные светодиодные системы освещения, технический, архитектурный и интерьерный свет, декоративные встраиваемые и накладные светильники, а так же готовые светильники из алюминиевого профиля. Мы помогаем дизайнеру интегрировать в жилой и коммерческий интерьер сложный инновационный продукт для профессионального светодизайна и архитектуры пространства с помощью света, тем самым предложив заказчику индивидуальный и поистине уникальный дизайн пространства.

Наша цель – выпускать востребованный продукт, транслировать тенденции и новые веяния. Интерьер с освещением Donolux® останется актуальным много лет. Выражайте себя через светодизайн! Творите и воплощайте в жизнь смелые идеи вместе с Donolux®!

СИСТЕМЫ ОСВЕЩЕНИЯ

Современное освещение – это не только люстры и одиночные светильники. Сегодня осветительные приборы служат для реализации функциональных задач, и при этом сами являются сложными инженерными решениями.

Таким световым конструкциям больше всего подходит слово «Системы» – они состоят из разных осветительных приборов, объединённых одним типом подключения к электросети.

В нашем ассортименте это магнитный и трехфазный шинопровод, роликовые и профильные модули. Большинство светильников Dopolux® имеет сквозной дизайн, и в каждой из систем можно найти модели визуально подходящие. Мы придерживаемся принципа единообразия в ассортименте, что позволяет дизайнеру легко сочетать светильники между собой. Одни и те же модели производятся для разных типов монтажа: накладных, встраиваемых светильников, подвесов, бра, трековых и модульных систем.



1.1 ICON system

ICON – это яркий графический акцент с простой концепцией в своей основе: прямая линия, пронзающая светом пространство. Световая линия закреплена на металлической ленте, благодаря чему появляется множество вариантов ее применения.





ICON сделает интерьер технологичным и минималистичным. Светящиеся линии, парящие в пространстве, внесут легкость и элегантность.

ICON – это яркий графический акцент, четкая прямая линия, пронзающая светом пространство.

ICON – эффективное решение распространенных проблем в освещении самых разных помещений:

- Освещение больших пространств с высокими и сводчатыми потолками;
- Освещение мансардных потолков;
- Освещение потолков, в которых не предусмотрены выводы под освещение;
- Концептуальное и незаметное освещение арт-объектов.

ICON решает эти задачи и предлагает различные возможности освещения с минимальным вмешательством в дизайн пространства, но в тоже время является элегантным визуальным эффектом.



Световая линия закреплена на металлической ленте, благодаря чему появляется множество вариантов ее применения, например, можно использовать как прямой, так и отраженный свет.



ВАРИАНТЫ МОНТАЖА

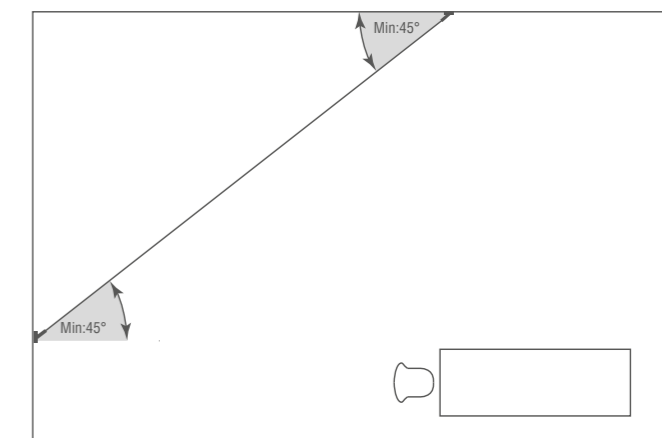
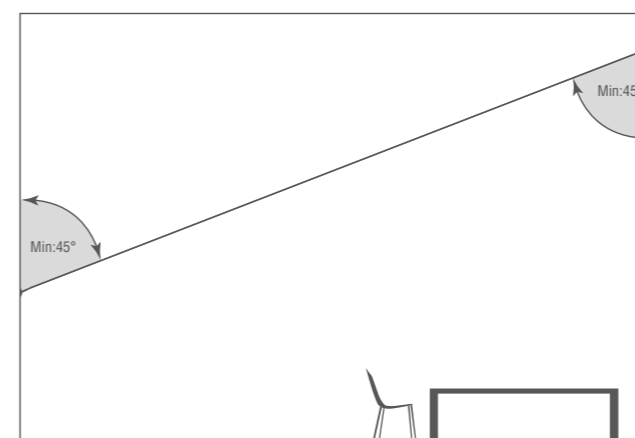

Благодаря настенно-потолочному монтажу и шарнирам в креплениях, ICON можно устанавливать под различными углами к поверхности: прямо, по диагонали и даже вертикально.

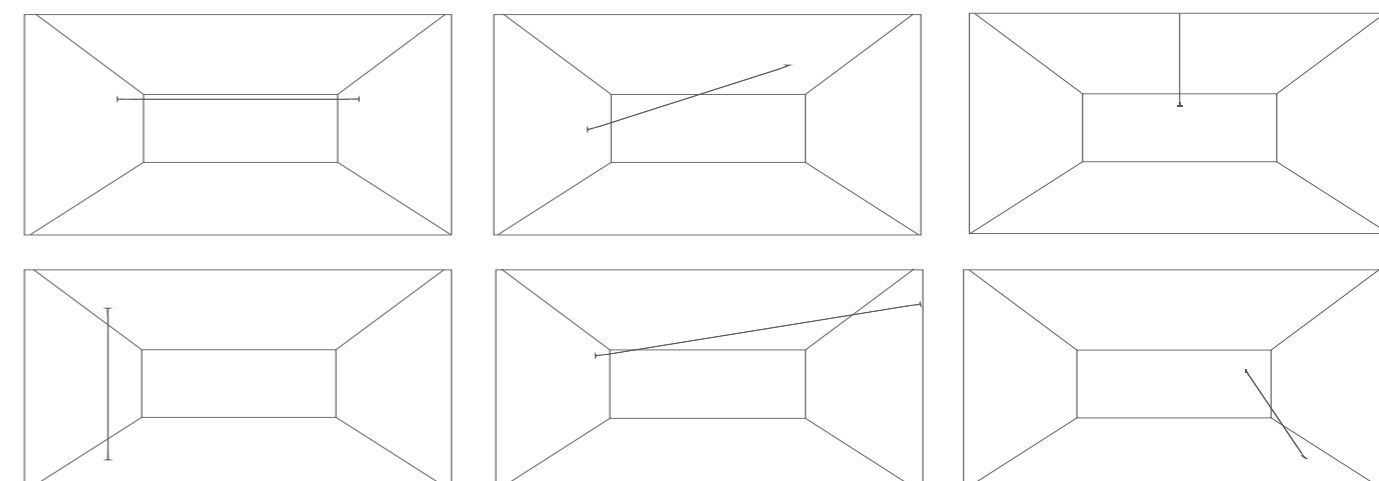

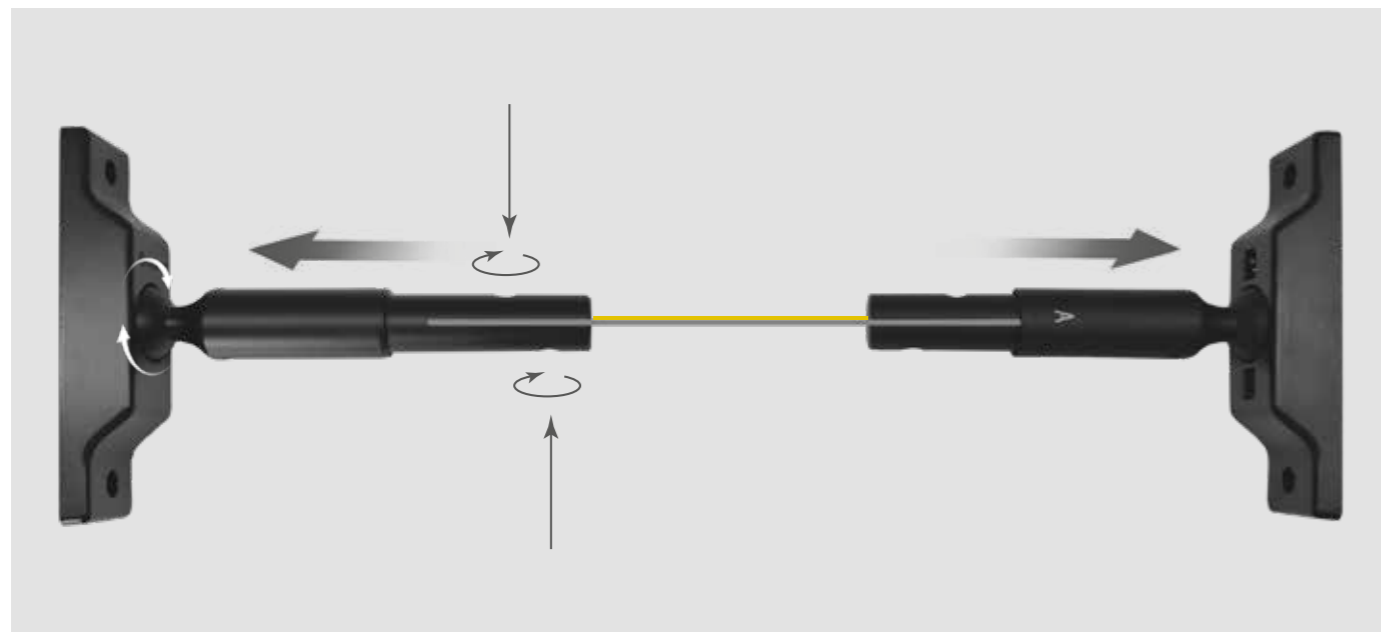

Светильник имеет настенно-потолочное крепление, может быть установлен на любой материал: бетон, кирпич, дерево или гипсокартон. Все элементы конструкции изготовлены из металла, фиксация стеновых элементов производится на саморезы, металлическая лента

фиксируется резьбовым соединением после установки креплений. Серия ICON имеет длину 6, 12, 20 метров и поставляется в отделке из нержавеющей стали металлического цвета.



*Важной особенностью ICON являются шарниры в стеновых креплениях. Такая конструкция позволяет устанавливать ленту под различными углами, перекрещивать металлические линии, добиваясь ярких световых эффектов.



Светодиодный источник света, размещенный вдоль металлической ленты, равномерно освещает окружающую среду и, при необходимости, может направляться, чтобы получить рассеянный направленный или отраженный свет.



Основная задача ICON system – создание мягкого и ровного света, снижающего уровень контрастности и слепящее действие. Такой тип освещения минимизирует тени, освещая объекты широким углом рассеивания. Источник света скрыт от глаз человека, и это создает максимально комфортный режим освещения.

* Возможны другие виды креплений.
Дополнительная информация на сайте www.donolux.ru



ICON



Источник света в виде светящейся полосы поворачивается вокруг своей оси на 350°. Дает направленный яркий свет теплого и нейтрального оттенка. Производится в 3-х размерах и 2-х цветах корпуса: черный и белый. Опционально: управление по Bluetooth или DALI.

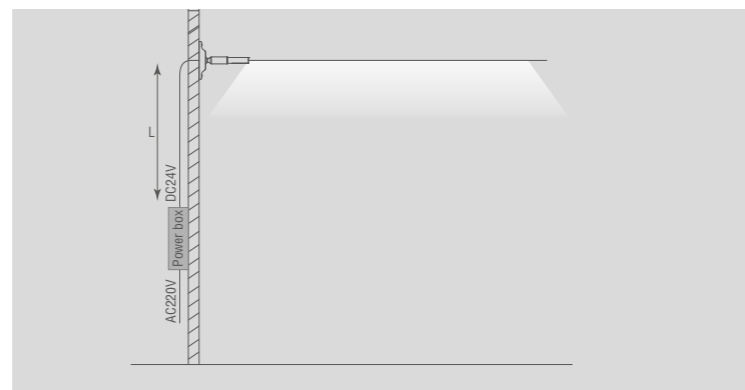

	P	Цвет	Tc	*F
DL20331L6B10W	60 Вт	черный	3000K	5500 Лм
DL20331L6B10N	60 Вт	черный	4000K	5730 Лм
DL20331L6W10W	60 Вт	белый	3000K	5500 Лм
DL20331L6W10N	60 Вт	белый	4000K	5730 Лм
DL20332L6W13.5W	81 Вт	белый	3000K	8100 Лм
DL20332L6W13.5N	81 Вт	белый	4000K	8100 Лм
DL20332L6B13.5W	81 Вт	черный	3000K	8100 Лм
DL20332L6B13.5N	81 Вт	черный	4000K	8100 Лм
DL20333L12W8.7W	104,4 Вт	белый	3000K	10680 Лм
DL20333L12W8.7N	104,4 Вт	белый	4000K	10680 Лм

* Световой поток источника света



	P	Цвет	Tc	*F
DL20333L12B8.7W	104,4 Вт	черный	3000K	10680 Лм
DL20333L12B8.7N	104,4 Вт	черный	4000K	10680 Лм
DL20333L20W8.7W	174 Вт	белый	3000K	17800 Лм
DL20333L20W8.7N	174 Вт	белый	4000K	17800 Лм
DL20333L20B8.7W	174 Вт	черный	3000K	17800 Лм
DL20333L20B8.7N	174 Вт	черный	4000K	17800 Лм
DL20334L6W10.6W220V	63,6 Вт	белый	3000K	6600 Лм
DL20334L6W10.6N220V	63,6 Вт	белый	4000K	6600 Лм
DL20334L6B10.6W220V	63,6 Вт	черный	3000K	6600 Лм
DL20334L6B10.6N220V	63,6 Вт	черный	4000K	6600 Лм

* Световой поток источника света

1.2 CODE 1.2 system

Магнитная модульная система Donolux® «CODE 1.2» – это быстросборная осветительная модульная конструкция на базе шинпровода низкого напряжения и разнообразных светодиодных светильников на магнитной защелке. Благодаря системе креплений, конструкция из модулей способна трансформироваться от подвеса для освещения барной стойки до осветительной инсталляции торгового атриума или гостиничного холла.

Современный прочный материал токопроводящего каркаса способен выдержать большую нагрузку – это позволяет сохранить легкость конструкции даже при создании масштабной световой инсталляции. Токопроводящая шина одновременно является каркасом осветительной конструкции, на который при помощи магнитного замка крепятся светильники. Такой способ крепления позволяет подходить к светодизайну творчески: акценты легко расставить одним движением, быстро и безопасно разыграв новый световой сценарий.

Уникальность магнитной модульной системы Donolux® «CODE 1.2» состоит в том, что конструкция из токопроводящего шинпровода может масштабироваться в зависимости от ситуации, а светильники можно перемещать по длине шины, переставляя с одного места на другое и направляя источник света вверх или вниз – без привязки к конкретным точкам и без демонтажа частей конструкции шинпровода.



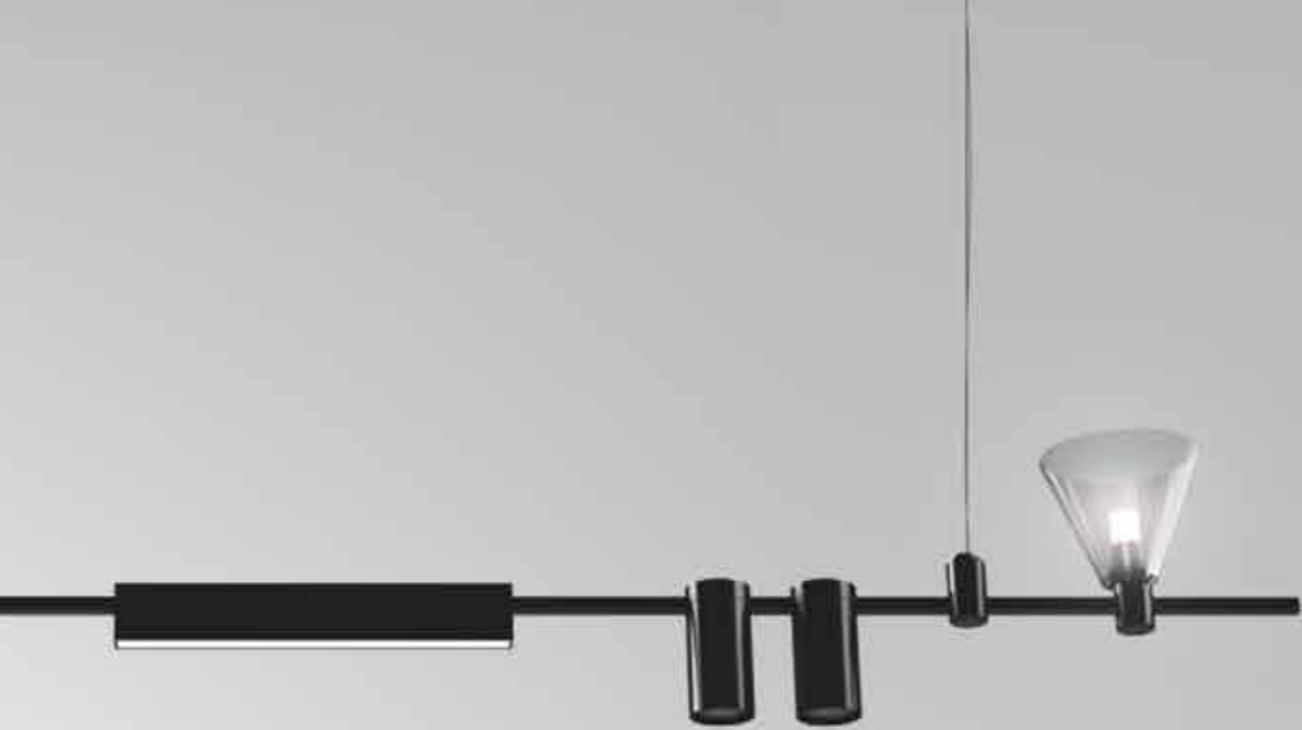

ОТ ОДИНОЧНОГО ПОДВЕСА

С ПОМОЩЬЮ СИСТЕМЫ
КРЕПЛЕНИЙ



ДО ОГРОМНОЙ ОСВЕТИТЕЛЬНОЙ ИНСТАЛЛЯЦИИ

МОЖНО МАСШТАБИРОВАТЬ
В ЗАВИСИМОСТИ ОТ СИТУАЦИИ



КАК ЭТО РАБОТАЕТ?

МАГНИТНЫЙ ЗАМОК

Светильники крепятся к шинопроводу при помощи магнитного замка - легкость смены положения, не нужно ничего планировать заранее.

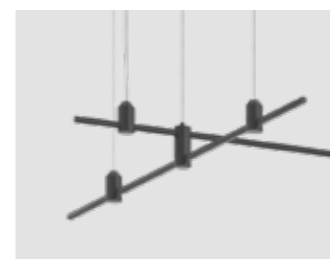

НАДЕЖНОСТЬ

Современный прочный материал токопроводящего каркаса способен выдержать большую нагрузку.



БЫСТРОСБОРНАЯ КОНСТРУКЦИЯ

Токопроводящая шина одновременно является каркасом осветительной конструкции. Для сборки крупных объектов используется система креплений.

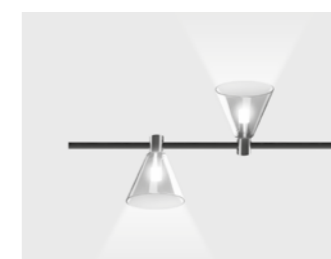

НЕТ ПРИВЯЗКИ К ТОЧКАМ

Светильники можно перемещать по длине шины, переставляя с одного места на другое и направляя источник света вверх или вниз - без привязки к конкретным точкам и без демонтажа частей конструкции шинопровода.



БЕЗОПАСНОСТЬ

Напряжение на токоведущей плате 24 В.



ВАРИАНТЫ МОНТАЖА

Магнитная модульная система состоит из небольшого набора комплектующих элементов, которые позволяют собрать бесконечное количество вариантов форм арматуры для организации общей или локальной подсветки.

Вы можете собрать полукруг, круг, овал, квадрат, прямоугольник или ромб, сложную двухуровневую конструкцию, зигзаг или линию длиной 10 метров.

Система может иметь как накладной, так и подвесной монтаж в двух цветах: темная бронза или матовый черный. Также доступна эффектная настенная инсталляция.



ЧАСТИ СОЕДИНЕНИЙ

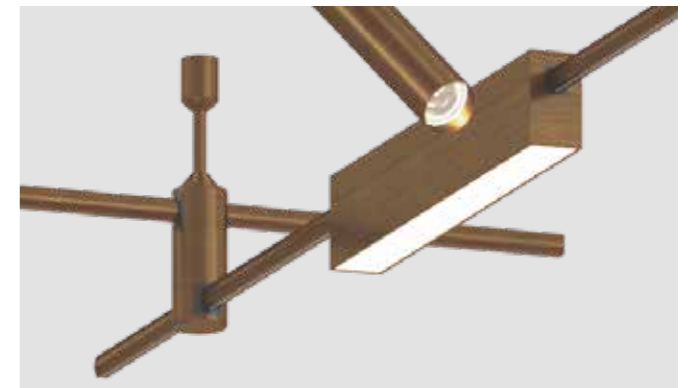
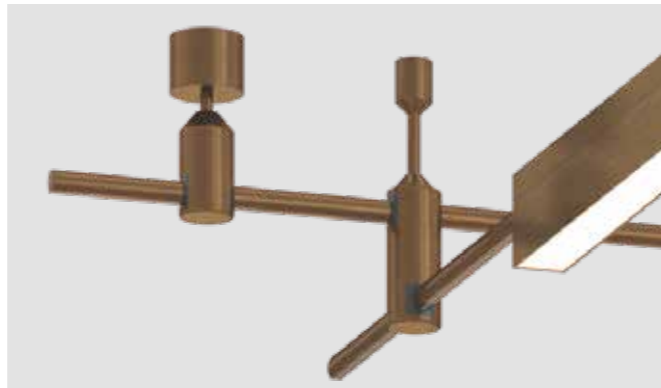



TRINGLAS



Светодиодный светильник в форме конуса выполнен из прозрачного стекла. Подходит для магнитной модульной системы «CODE 1.2». Дает рассеянный свет умеренной яркости. Арматура черного или бронзового цвета. Опционально: Диммирование по протоколу 0/1-10V.

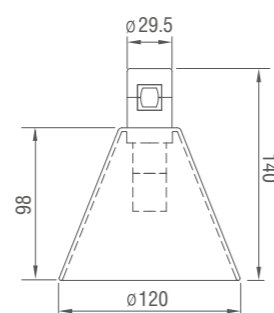

	P	Цвет	Tc	**F
DL20234M5W1 Black	5 Вт	черный	3000K	97 Лм
DL20234M5W1 Black Bronze	5 Вт	темная бронза	3000K	97 Лм

* При использовании драйверов Donolux®
** Световой поток источника света



IKRA



Светодиодный светильник в виде шара из прозрачного стекла. Подходит для магнитной модульной системы «CODE 1.2». Арматура черного или бронзового цвета. Опционально: Диммирование по протоколу 0/1-10V.

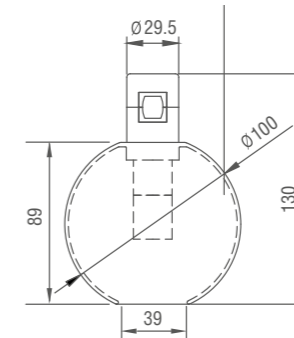

	P	Цвет	Tc	**F
DL20233M5W1 Black	5 Вт	черный	3000K	95 Лм
DL20233M5W1 Black Bronze	5 Вт	темная бронза	3000K	95 Лм

* При использовании драйверов Donolux®
** Световой поток источника света





MOON



Светодиодный светильник в виде диска для магнитной модульной системы освещения «CODE 1.2». Дает мягкий рассеянный свет. Корпус изготовлен из алюминия. Цвет корпуса черный или темная бронза. Опционально: Диммирование по протоколу 0/1-10V.



стр. 70 стр. 118 стр. 227 стр. 274



Темная бронза

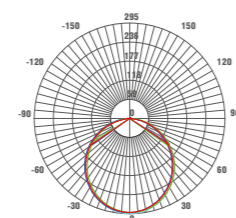
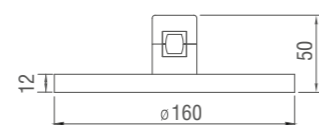

RAL9005
Черный матовый

	P	Цвет	Tc	**F
DL20235M15W1 Black	15 Вт	черный	3000K	823 Лм
DL20235M15W1 Black Bronze	15 Вт	темная бронза	3000K	823 Лм

* При использовании драйверов Donolux®
** Световой поток источника света

DISCO



Светодиодный светильник в виде диска на металлическом основании для магнитной модульной системы освещения «CODE 1.2». Дает мягкий рассеянный свет. Корпус изготовлен из алюминия. Цвет корпуса черный или темная бронза. Опционально: Диммирование по протоколу 0/1-10V.

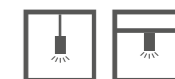

стр. 218 стр. 278



Темная бронза

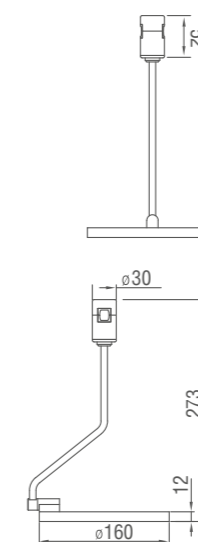

RAL9005
Черный матовый

	P	Цвет	Tc	**F
DL20240M15W1 Black	15 Вт	черный	3000K	697 Лм
DL20240M15W1 Black Bronze	15 Вт	темная бронза	3000K	697 Лм

* При использовании драйверов Donolux®
** Световой поток источника света





ALPHA



Светодиодный светильник для магнитной модульной системы «CODE 1.2» выполнен в форме цилиндра. Дает яркий направленный свет. Корпус изготовлен из алюминия. Цвет корпуса черный или темная бронза. Опционально: Диммирование по протоколу 0/1-10V.

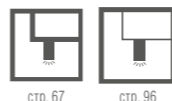

стр. 67 стр. 96

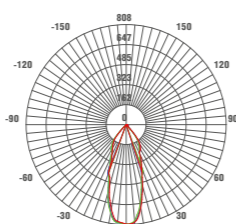
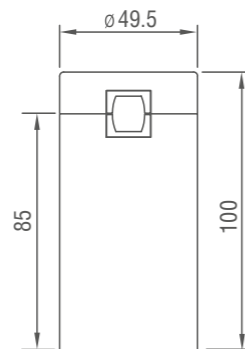

Темная бронза

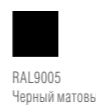

RAL9005
Черный матовый



	P	Цвет	Tc	**F
DL20231M5W1 Black	5 Вт	черный	3000K	322 Лм
DL20231M5W1 Black Bronze	5 Вт	темная бронза	3000K	322 Лм

* При использовании драйверов Donolux®
** Световой поток источника света

JET



Светодиодный светильник для магнитной модульной системы «CODE 1.2» выполнен в форме цилиндра. Корпус изготовлен из алюминия. Цвет корпуса черный или темная бронза. Опционально: Диммирование по протоколу 0/1-10V.



Темная бронза



RAL9005
Черный матовый

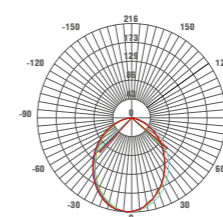
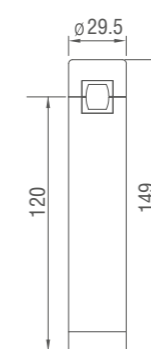

	P	Цвет	Tc	**F
DL20236M5W1 Black	5 Вт	черный	3000K	105 Лм
DL20236M5W1 Black Bronze	5 Вт	темная бронза	3000K	105 Лм

* При использовании драйверов Donolux®
** Световой поток источника света



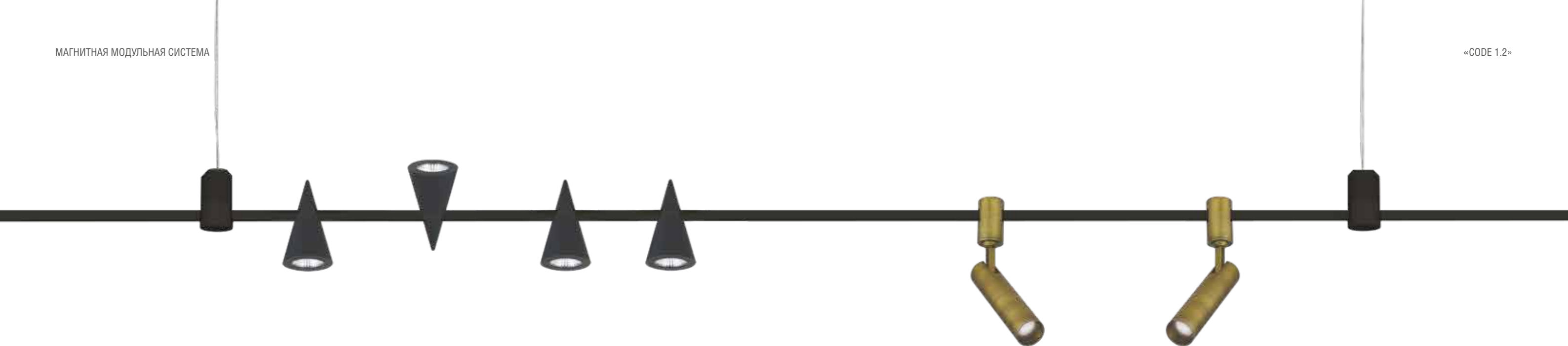

TRING



Светодиодный светильник для магнитной модульной системы «CODE 1.2» выполнен в форме конуса. Дает направленный свет. Корпус изготовлен из алюминия. Цвет корпуса черный или темная бронза. Опционально: Диммирование по протоколу 0/1-10V.



стр. 101

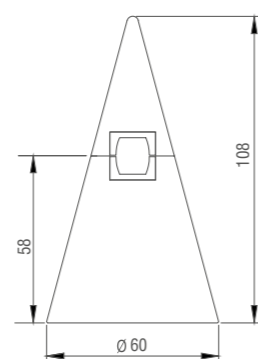

Темная бронза



RAL9005
Черный матовый



	P	Цвет	Tc	**F
DL20230M5W1 Black	5 Вт	черный	3000K	329 Лм
DL20230M5W1 Black Bronze	5 Вт	темная бронза	3000K	329 Лм

* При использовании драйверов Donolux®
** Световой поток источника света

HUBBLE



Светодиодный светильник для магнитной модульной системы «CODE 1.2» выполнен в виде тубуса. Источник света поворачивается вокруг своей оси на 350°. Дает направленный свет. Корпус изготовлен из алюминия. Цвет корпуса черный или темная бронза. Опционально: Диммирование по протоколу 0/1-10V.



стр. 116



Темная бронза



RAL9005
Черный матовый

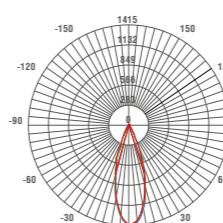
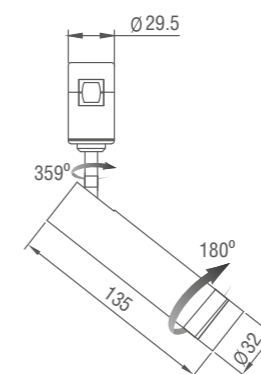

	P	Цвет	Tc	**F
DL20232M5W1 Black	5 Вт	черный	3000K	316 Лм
DL20232M5W1 Black Bronze	5 Вт	темная бронза	3000K	316 Лм

* При использовании драйверов Donolux®
** Световой поток источника света



Автор проекта: дизайнер Инна Золтыман для телепроекта «Дачный ответ»

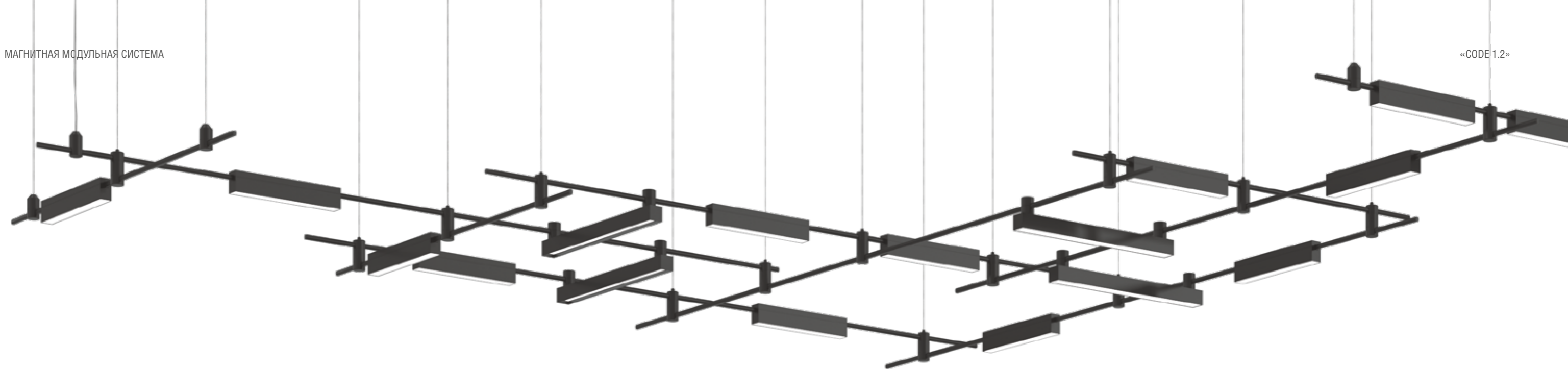

TOKYO



Светодиодный светильник для магнитной модульной системы «CODE 1.2». Корпус изготовлен из алюминия. Дает рассеянный свет умеренной яркости. Цвет корпуса черный или темная бронза. Опционально: Диммирование по протоколу 0/1-10V.

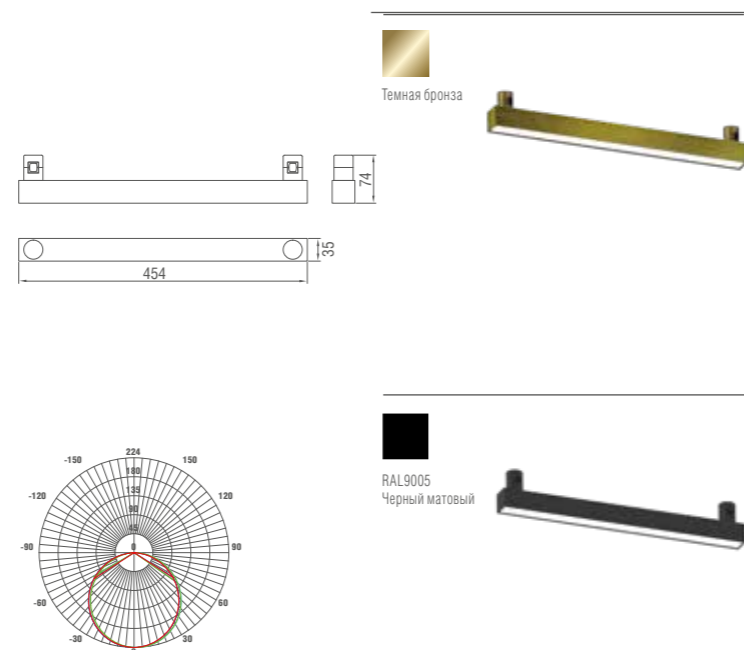

	P	Цвет	Tc	**F
DL20238M15W1 Black	15 Вт	черный	3000K	310 Лм
DL20238M15W1 Black Bronze	15 Вт	темная бронза	3000K	310 Лм

* При использовании драйверов Donolux®
** Световой поток источника света

LINE



Светодиодный светильник для магнитной модульной системы «CODE 1.2». Источник света закрыт белым рассеивателем из поликарбоната, дает рассеянный свет. Корпус светильника изготовлен из алюминия. Цвет корпуса черный или темная бронза. Опционально: Диммирование по протоколу 0/1-10V.

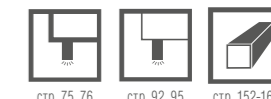

стр. 75, 76 стр. 92, 95 стр. 152-162

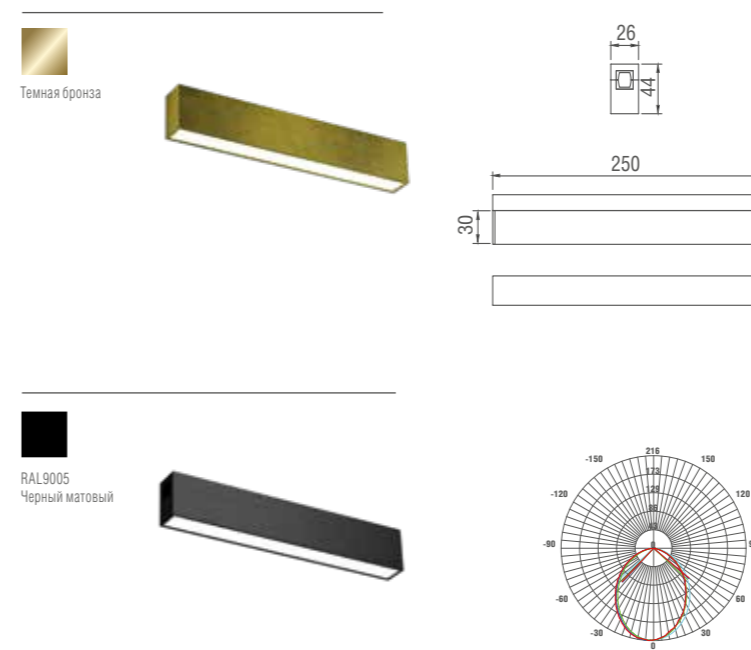

	P	Цвет	Tc	**F
DL20237M10W1 Black	10 Вт	черный	3000K	361 Лм
DL20237M10W1 Black Bronze	10 Вт	темная бронза	3000K	361 Лм

* При использовании драйверов Donolux®
** Световой поток источника света





TUBA



Светодиодный светильник в виде трубы для магнитной модульной системы «CODE 1.2». Дает рассеянный свет во все стороны. Материал корпуса сделан из алюминия. Цвет корпуса черный или темная бронза. Опционально: Диммирование по протоколу 0/1-10V.

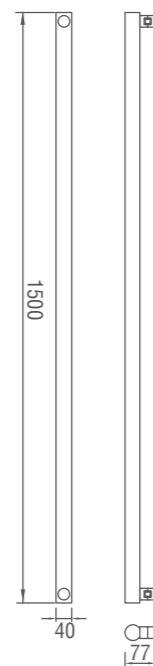





	P	Цвет	Tc	**F
DL20239M38W1 Black	38 Вт	черный	3000K	2660 Лм
DL20239M38W1 Black Bronze	38 Вт	темная бронза	3000K	2660 Лм

* При использовании драйверов Donolux®
 ** Световой поток источника света
 Возможность настенного и потолочного монтажа. Комплектующие см. на стр. 42.

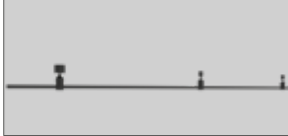
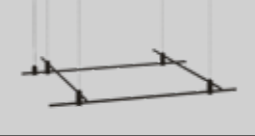
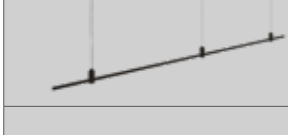
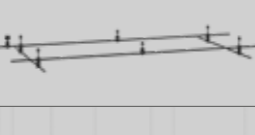

	DL20224L2000 Black Основание для модульных светильников, DC24V, цвет: черный, размер: L2000 мм DL20224L2000 Black Bronze Основание для модульных светильников, DC24V, цвет: темная бронза, размер: L2000 мм		Power Connector H3000 B DL20226 Адаптер с подводом питания без потолочной чаши, цвет: черный, длина провода 3000 мм Power Connector H3000 BBr DL20226 Адаптер с подводом питания без потолочной чаши, цвет: темная бронза, длина провода 3000 мм
	DL20224HR800 Black Основание для модульных светильников, DC24V, цвет: черный, размер: D800 мм DL20224HR800 Black Bronze Основание для модульных светильников, DC24V, цвет: темная бронза, размер: D800 мм		Power Connector B DL20227 Адаптер с подводом питания с тросом и проводом, цвет: черный, длина провода 3000 мм Power Connector BBr DL20227 Адаптер с подводом питания с тросом и проводом, цвет: темная бронза, длина провода 3000 мм
	Connector 180 B DL20224 Токпроводящий прямой соединитель для оснований, цвет: черный, размер: L30xW21 мм Connector 180 BBr DL20224 Токпроводящий прямой соединитель для оснований, цвет: темная бронза, размер: L30xW21 мм		DL20224Base BBr Потолочное основание для блока питания, цвет: темная бронза, размер: L250xW60xH50 мм
	Connector 180 H135 B DL20224 Токпроводящий прямой соединитель на стойке для оснований, цвет: черный, размер: H135xL30xW21 мм Connector 180 H135 BBr DL20224 Токпроводящий прямой соединитель на стойке для оснований, цвет: темная бронза, размер: H135xL30xW21 мм		Single Suspension B DL20224 Подвес с одиночным фиксатором, цвет: черный, длина троса 3000 мм Single Suspension BBr DL20224 Подвес с одиночным фиксатором, цвет: темная бронза, длина троса 3000 мм
	Connector 180 H95 B DL20224 Токпроводящий прямой соединитель на стойке для оснований, цвет: черный, размер: H95xL30xW21 мм Connector 180 H95 BBr DL20224 Токпроводящий прямой соединитель на стойке для оснований, цвет: темная бронза, размер: H95xL30xW21 мм		Double Suspension B DL20224 Подвес с двойным фиксатором (токпроводящий между ярусами), цвет: черный, длина троса 3000 мм Double Suspension BBr DL20224 Подвес с двойным фиксатором (токпроводящий между ярусами), цвет: темная бронза, длина троса 3000 мм
	Power Connector B DL20224 Адаптер с подводом питания без троса, длина провода 3000 мм, цвет: черный Power Connector BBr DL20224 Адаптер с подводом питания без троса, длина провода 3000 мм, цвет: темная бронза		Double Stand B DL20224 Стойка с двойным фиксатором, цвет: черный, размер: H135 мм Double Stand BBr DL20224 Стойка с двойным фиксатором, цвет: темная бронза, размер: H135 мм
	Power Connector H95 B DL20225 Накладной адаптер с подводом питания на стойке, цвет: черный, размер: H94,5мм Power Connector H95 BBr DL20225 Накладной адаптер с подводом питания на стойке, цвет: темная бронза, размер: H94,5мм		Single Stand B DL20224 Стойка с одиночным фиксатором, цвет: черный, размер: H95 мм Single Stand BBr DL20224 Стойка с одиночным фиксатором, цвет: темная бронза, размер: H95 мм
	Power Connector H135 B DL20225 Накладной адаптер с подводом питания на стойке, цвет: черный, размер: H135мм Power Connector H135 BBr DL20225 Накладной адаптер с подводом питания на стойке, цвет: темная бронза, размер: H135мм		Single Stand H135 B DL20224 Стойка с одиночным фиксатором, цвет: черный, размер: H135 мм Single Stand H135 BBr DL20224 Стойка с одиночным фиксатором, цвет: темная бронза, размер: H135 мм

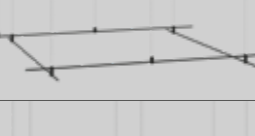
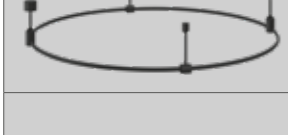
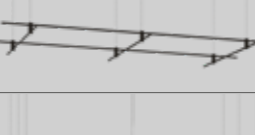
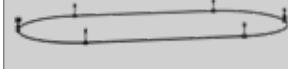
Примеры готовых конструкций

	DL20225L2000A Black DL20225L2000A B.Bronze Линейное основание накладного монтажа, цвет: черный, темная бронза, размер: L2000xH95 мм		DL20225L1000x1000C Black DL20225L1000x1000C B.Bronze Квадратная конструкция подвешного монтажа, цвет: черный, темная бронза Размер: L1000xW1000xH95-3000 мм (высота регулируется)
	DL20225L2000C Black DL20225L2000C B.Bronze Линейное основание подвешного монтажа, цвет: черный, темная бронза, размер: L2000xH95x3000 мм (высота регулируется)		DL20225L2000x2000A Black DL20225L2000x2000A B.Bronze Квадратная конструкция накладного монтажа, цвет: черный, темная бронза Размер: L2000xW2000xH135 мм
	DL20225L2000x2A Black DL20225L2000x2A B.Bronze Линейное основание накладного монтажа, поворотное, цвет: черный, темная бронза, размер: L4000xH135 мм		DL20225L2000x2000C Black DL20225L2000x2000C B.Bronze Квадратная конструкция подвешного монтажа, цвет: черный, темная бронза Размер: L2000xW2000xH95-3000 мм (высота регулируется)
	DL20225D800B Black DL20225D800B B.Bronze Круглая конструкция накладного монтажа, цвет: черный, темная бронза, размер: D800xH135 мм		DL20225L2000x2L1000x3C Black DL20225L2000x2L1000x3C B.Bronze Прямоугольная конструкция подвешного монтажа, цвет: черный, темная бронза Размер: L2000xW1000xH95-3000 мм (высота регулируется)
	DL20225OV1800A Black DL20225OV1800A B.Bronze Овальная конструкция накладного монтажа, цвет: черный, темная бронза, размер: L1800xW800xH95 мм		DL20225L2000x1L1000x2C Black DL20225L2000x1L1000x2C B.Bronze Прямоугольная конструкция подвешного монтажа, цвет: черный, темная бронза Размер: L2000xW1000xH95-3000 мм (высота регулируется)



1.3 МАГНИТНАЯ ШИННАЯ СИСТЕМА

Магнитный шинпровод Donolux® – удобный и современный способ создания сценариев освещения в жилом и общественном интерьере. Конструкция магнитного шинпровода позволяет в считанные секунды переместить светильник по длине шины: извлеките светильник и одним движением руки вставьте в нужном месте. Просто, быстро и надежно!





На базе магнитного шинпровода Donolux® можно организовать освещение любых объектов. Он подходит и для жилых апартаментов, и для общественных пространств. Благодаря большому количеству конструктивных элементов на базе шинпровода Donolux® можно собрать разнообразные геометрические формы и создать современную систему, которая станет украшением помещения.



Изменить положение светильника невероятно легко - источник света переставляется с одного места на другое с помощью одной руки.



Питающее напряжение в магнитной шинной системе подается на токопроводящую плату, проходящую внутри алюминиевого корпуса.

Для обеспечения контакта с фазами шинной системы и надежной фиксации на шине светильники оснащены мощными магнитами, а под контактной платой в корпусе шинной системы установлен металлический сердечник, притягивающий к себе магнит в светильнике. Такая конструкция обеспечивает легкое и надежное соединение светильника и шины и позволяет менять расположение светильников в любой момент времени без проведения каких-либо электромонтажных работ и без привлечения специалистов.

Это конструкторское решение позволяет не привязываться к конкретным точкам для расстановки освещения, а подходить к светодизайну творчески: акценты можно изменить с помощью одной руки, быстро и безопасно разыграть совершенно новый световой сценарий.



Просто извлеките светильник из шинной системы и одним движением руки вставьте его в шинную систему в том месте, где вам в данный момент нужно создать акцентное или дополнительное освещение. Просто, быстро и надежно!



Для обеспечения надежного контакта светильников с фазами шинной системы, а также для закрепления их на шине, светильники оснащены мощными магнитами.



Контактная плата размещается на металлической основе, к которой притягиваются магниты светильника. Такая конструкция обеспечивает легкое и надежное соединение светильника и шины. А главное – позволяет менять расположение светильников в любой момент времени без проведения электромонтажных работ и без привлечения специалистов.



Напряжение на плате составляет всего 24В, то есть конструкция абсолютно безопасна при эксплуатации и замене светильников.



В угловых стыках не требуются дополнительные токопроводящие соединители, т.е. угловые участки магнитной шинной системы являются полностью эксплуатируемыми, светильники можно устанавливать без ограничений.

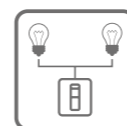

Магнитный шинной провод производится в модификации с функцией разделения светильников на 2 группы.



Магнитный шинной провод и светильники Donolux® опционально поставляются с возможностью управления по протоколу DALI. Этот протокол применяется для управления освещением и силовыми нагрузками. Одно из важных преимуществ протокола DALI – это возможность его интеграции с верхними уровнями диспетчеризации зданий, такими как, например, KNX/EIB и другими.

ВАРИАНТЫ МОНТАЖА

Магнитный шинопровод имеет 4 варианта монтажа:

- Подвесной
- Накладной
- Встраиваемый в гипсокартон
- Встраиваемый в натяжной потолок



При использовании крепления для накладного монтажа установка не требует сверления. Крепление подходит для потолочного и настенного накладного монтажа.

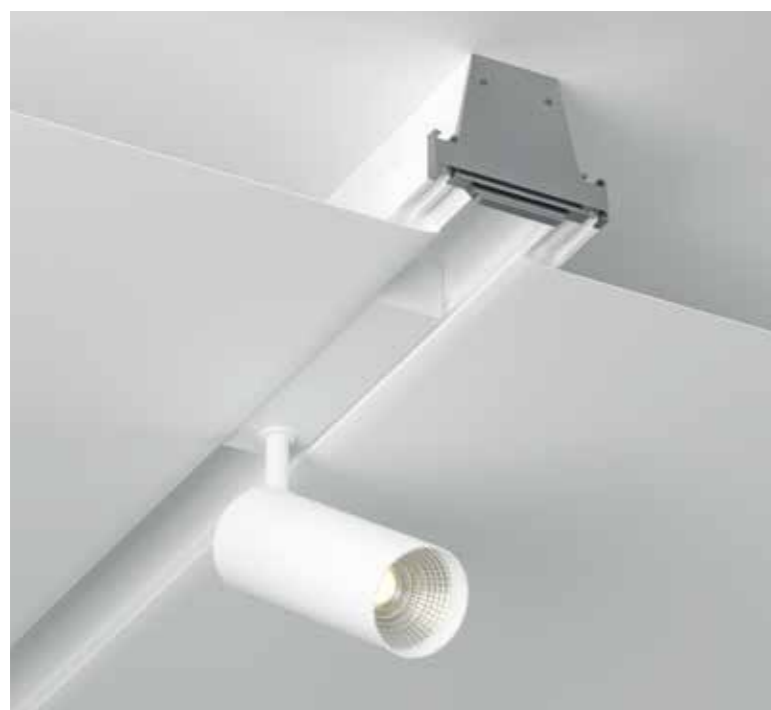

Решение для натяжных потолков от DONOLUX® – это:

Шинопровод для монтажа в натяжной потолок не требует установки дополнительных монтажных профилей, он фиксируется к потолку при помощи специальных креплений, а установка полотна натяжного потолка производится непосредственно в конструкцию шинопровода.



Архитекторы Иван Сельвинский и Екатерина Вязьминова для телепроекта «Дачный ответ»

ВСТРАИВАЕМЫЙ МОНТАЖ



НАКЛАДНОЙ МОНТАЖ



Автор проекта:
Алексей Ковязин, студия «OnePlace»



Для подключения к электрической сети требуется блок питания, который нужно подобрать, исходя из суммарной мощности светильников, которые планируется установить на шину. В ассортименте присутствует блок питания, который можно установить непосредственно в шину. Это не только эстетично, но и позволяет осуществить качественное подключение шины, если обычный блок установить негде или если расстояние до шинпровода приведет к электропотерям. Суммарная мощность светильников, устанавливаемых на шинпровод, подключенный на один источник питания, может составлять max 200 Вт.





СБОРКА ИНДИВИДУАЛЬНЫХ КОНСТРУКЦИЙ

Магнитный шинопровод представляет возможность сборки любых форм. Имеет два вида комплектации:

- Шина с обозначением DLM003/BlackSP имеет полную комплектацию и предназначена для окончательной установки.
- Для сборки сложных конструкций используйте шину DLM003/Black SP1, в её комплектацию не входят заглушки и токоподвод.

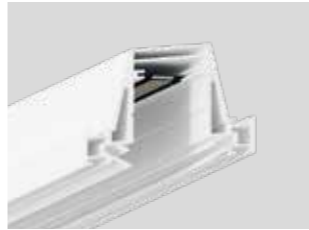
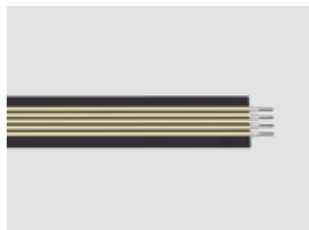

СБОРКА УГЛОВ И СОЕДИНЕНИЕ ШИН МЕЖДУ СОБОЙ

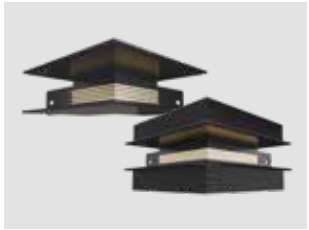
Соединение <45°	Прямое соединение	Угол + соединение
 <p>Шина < 45°</p>	 <p>Плоский соединитель (I CONNECTOR) применяется для стыковки двух шинопроводов в одну линию</p>	 <p>L-образный угол применяется для углового соединения в одной плоскости (потолок, потолок, стена/стена).</p>
 <p>Шина < 45°</p>	 <p>Внутри магнитного шинопровода находятся токопроводящие платы разных размеров. На каждой плате находится один разъем типа штекер и один разъем типа гнездо. Таким образом платы подключаются друг к другу.</p>	 <p>Внутренний угол применяется для внутреннего углового соединения</p>
		 <p>Внешний угол применяется для внешнего углового соединения</p>

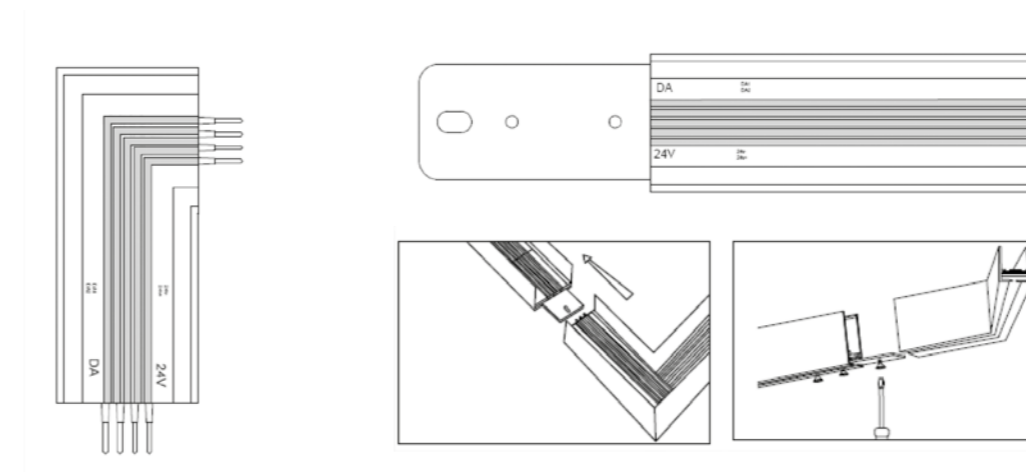



Для удобства клиентов мы предлагаем шинопровод в сборе, готовый для окончательной установки: линейный шинопровод 2000 мм или 3000 мм, а так же круглый шинопровод диаметром 900 мм.

Выпускаются в 3-х цветах: белый, черный и темная бронза (в круглом варианте только в черном цвете).

Шикарный оттенок и богатая фактура поверхности магнитного шинопровода в цвете «темная бронза» подчеркнут эксклюзивность проекта.





Среди готовых к установке форм представлены конструкции в виде квадратов размером 1500x1500 мм и 3000x3000 мм, прямоугольник 1500x3000 мм и шестиугольник 1200 мм в широкой части. Выпускаются в 3-х цветах: белый, черный и темная бронза.

Стандартные изделия хорошо сочетаются между собой. Их можно устанавливать каскадами, под углом друг к другу – тем самым создавая эффектные инсталляции.





HECK



Светильник с полукруглой формой основания – для круглого шинопровода. Источник света в виде тубуса поворачивается вокруг своей оси на 350°. Дает направленный яркий свет. Корпус изготовлен из алюминия. Цвет корпуса черный, темная бронза. Дополнительная информация на сайте. Диммирование по протоколу 0/1-10V.

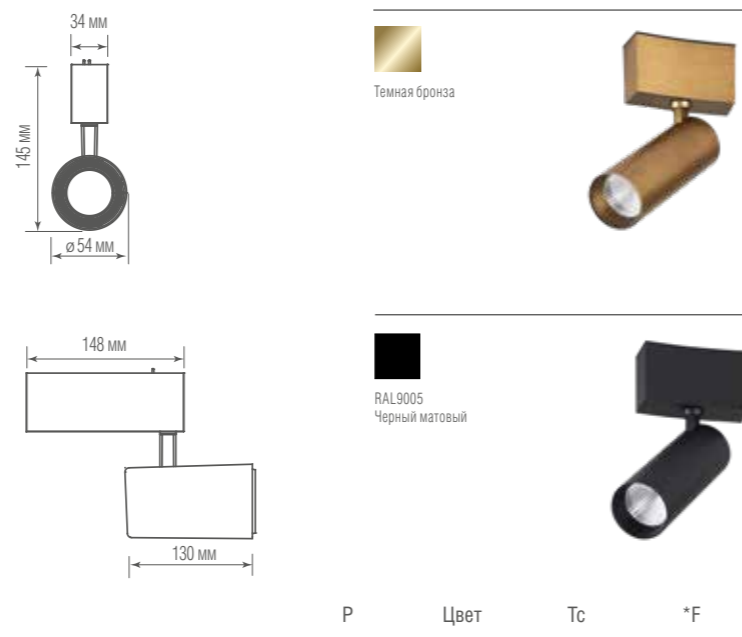

	P	Цвет	Tc	*F
DL18795/01MR Black Dim	10 Вт	черный	3000K	720 Лм
DL18795/01MR Black Bronze Dim	10 Вт	темная бронза	3000K	720 Лм
DL18795WW15BDimMR	15 Вт	черный	3000K	1080 Лм
DL18795WW15BBDimMR	15 Вт	темная бронза	3000K	1080 Лм

* Световой поток источника света



EYE



Источник света в виде рефлектора изготовлен из черного глянцевого пластика. Конструкция рефлектора подавляет блики, а зеркальная поверхность отражателя многократно увеличивает светоотдачу. Светильник целиком утапливается в корпус магнитной шины. Дает направленный теплый свет. Корпус изготовлен из алюминия. Цвет корпуса черный. Опционально: управление по протоколу DALI. Дополнительная информация на сайте.

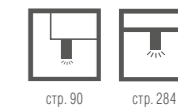

стр. 90 стр. 284

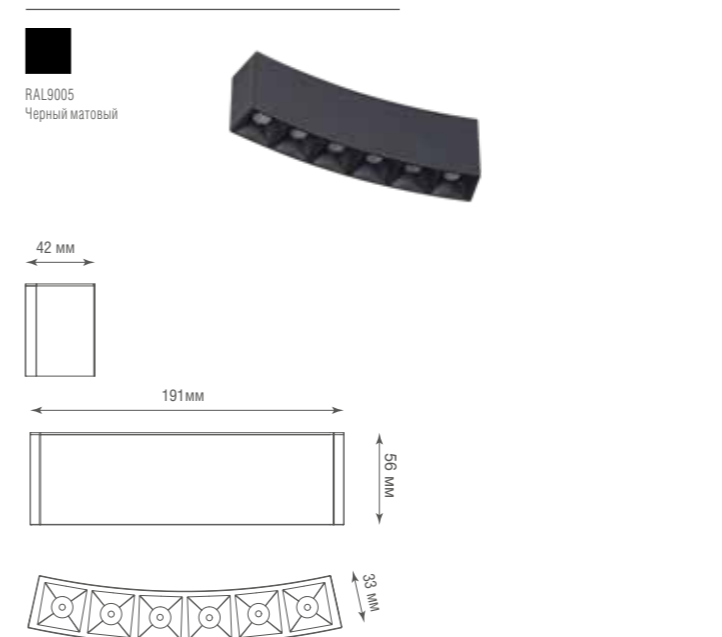

	P	Цвет	Tc	*F
DL18781WW12BMR	12 Вт	черный	3000K	600 Лм

* Световой поток источника света





HECK



Источник света в виде тубуса поворачивается вокруг своей оси на 350°. Дает направленный яркий свет. Корпус изготовлен из алюминия. Цвет корпуса черный, белый, темная бронза или шлифованная латунь. Дополнительная информация на сайте.



Автор проекта: Дизайнер Елена Илюхина © ilukhina_decor

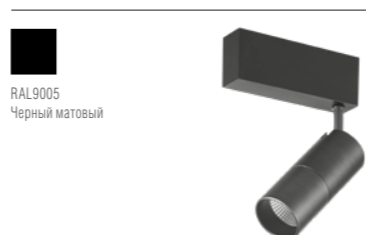
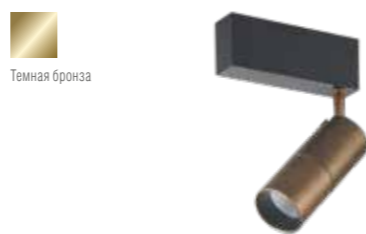
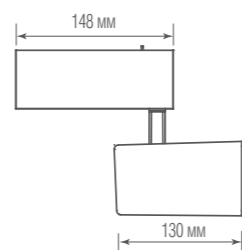
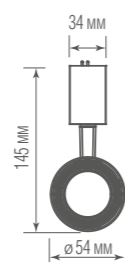

	P	Цвет	Tc	*F
DL18789/01M Black	10 Вт	черный	3000K	800 Лм
DL18789/01M White	10 Вт	белый	3000K	800 Лм
DL18789/01M Black 4000K	10 Вт	черный	4000K	800 Лм
DL18789/01M White 4000K	10 Вт	белый	4000K	800 Лм
DL18789/01M Black Bronze	10 Вт	темная бронза	3000K	800 Лм
DL18789/01M Brass	10 Вт	шлифованная латунь	3000K	800 Лм

* Световой поток источника света

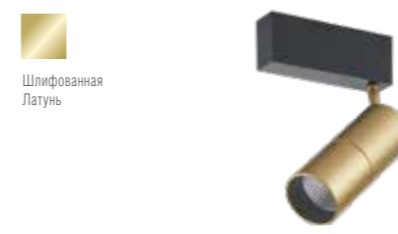

	P	Цвет	Tc	*F
DL18789WW15BM	15 Вт	черный	3000K	929 Лм
DL18789NW15BM	15 Вт	черный	4000K	929 Лм
DL18789WW15BBM	15 Вт	темная бронза	3000K	929 Лм
DL18789WW15WM	15 Вт	белый	3000K	929 Лм
DL18789NW15WM	15 Вт	белый	4000K	929 Лм
DL18789WW15BrM	15 Вт	шлифованная латунь	3000K	929 Лм

* Световой поток источника света



Авторы проекта: Архитекторы Иван Сельвинский и Екатерина Вязьминова для телепроекта «Данный ответ»

CHARM



Подвесной светильник, источник света в виде тубуса. Дает направленный свет. Корпус изготовлен из алюминия. Цвет корпуса черный или белый. Опционально: управление по протоколу DALI. Дополнительная информация на сайте.



Авторы проекта: Архитекторы Иван Сельвинский и Екатерина Вязминова для телепроекта «Дачный ответ»



стр. 100

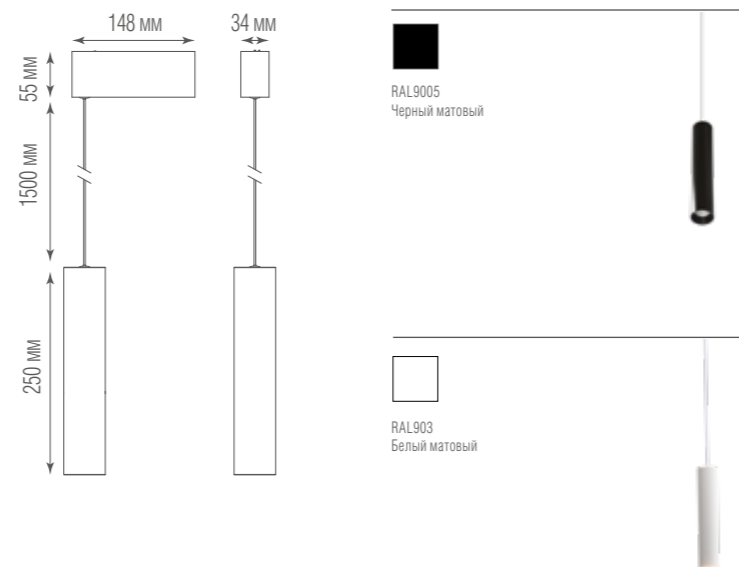

	P	Цвет	Tc	*F
DL18792WW9WM	9 Вт	белый	3000K	550 Лм
DL18792WW9BM	9 Вт	черный	3000K	550 Лм
DL18792NW9WM	9 Вт	белый	4000K	550 Лм
DL18792NW9BM	9 Вт	черный	4000K	550 Лм

* Световой поток источника света

CHARM



Источник света в виде шара. Цвет корпуса черный. Дает рассеянный свет. Корпус изготовлен из стекла. Диммирование по протоколу 0/1-10V. Дополнительная информация на сайте.

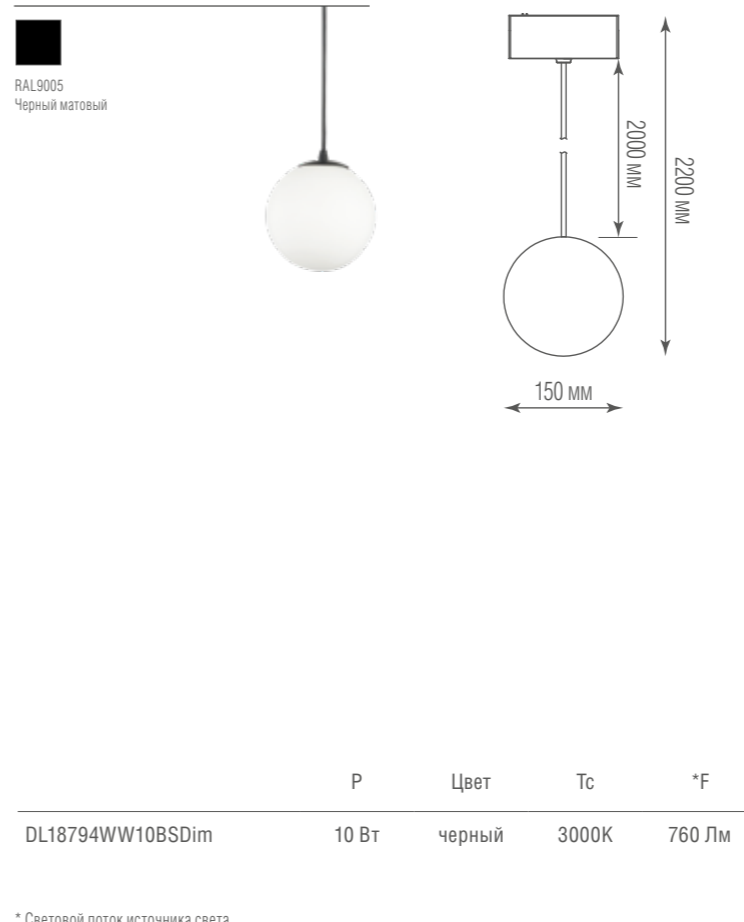

	P	Цвет	Tc	*F
DL18794WW10BSDim	10 Вт	черный	3000K	760 Лм

* Световой поток источника света



стр. 100



Авторы проекта: Илья Ерошевич и Евгения Шилова для телепроекта «Квартирный вопрос»



EYE



Источник света в виде тубуса поворачивается вокруг своей оси на 350°. Дает направленный яркий свет. Корпус изготовлен из алюминия. Цвет корпуса черный. Дополнительная информация на сайте. Диммирование по протоколу 0/1-10V.



стр. 90 стр. 284

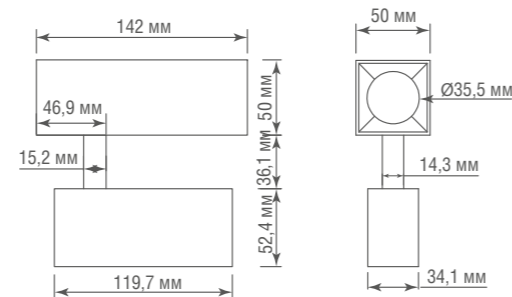

RAL9005
Черный матовый

	P	Цвет	Tc	*F
DL18793WW15BDimM	15 Вт	черный	3000K	1080 Лм

* Световой поток источника света

ALPHA



Источник света в виде цилиндра, поворачивается вокруг своей оси на 350°. Дает направленный яркий свет. Корпус изготовлен из алюминия. Дополнительная информация на сайте.



стр. 34 стр. 96



RAL9005
Черный матовый

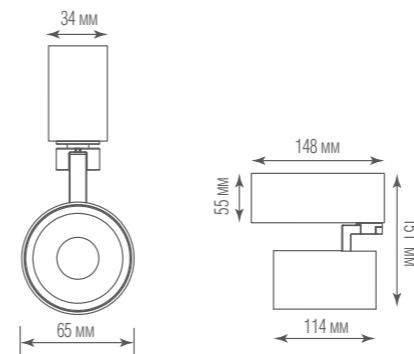

	P	Цвет	Tc	*F
DL18790WW25BM	25 Вт	черный	3000K	2086 Лм
DL18790NW25BM	25 Вт	черный	4000K	2086 Лм

* Световой поток источника света



Автор проекта:
Сергей Орлов для телепроекта «Квартирный вопрос»



OCCHIO



Источник света в виде диска поворачивается вокруг своей оси на 350°. Дает направленный яркий свет. Корпус изготовлен из алюминия. Цвет корпуса черный или белый. Дополнительная информация на сайте.



Автор проекта: Наталья Неллис для телепроекта «Дачный ответ»

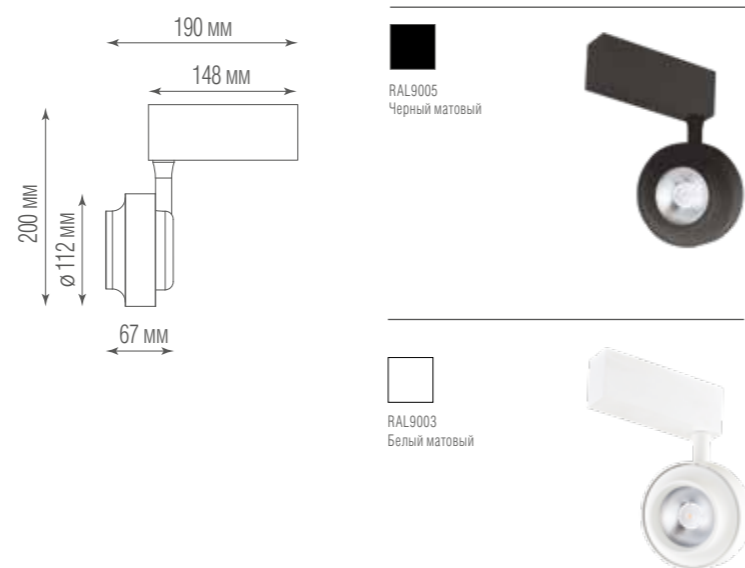

	P	Цвет	Tc	*F
DL18784WW15BM	15 Вт	черный	3000K	928 Лм
DL18784WW15WM	15 Вт	белый	3000K	928 Лм

* Световой поток источника света

CHARM



Накладной светильник, источник света в виде шара. Дает рассеянный свет. Корпус изготовлен из алюминия. Цвет корпуса черный. Опционально: управление по протоколу DALI. Дополнительная информация на сайте.



стр. 101

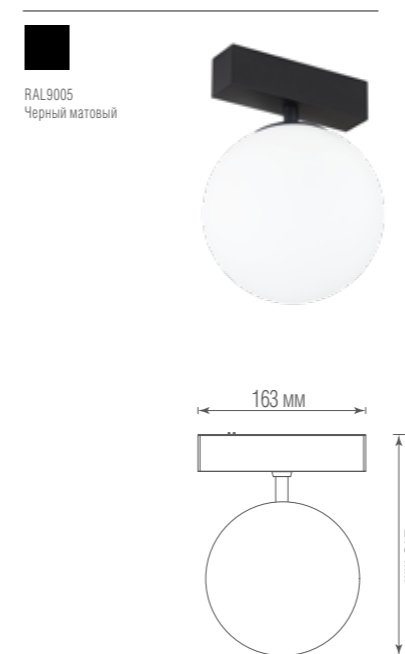

	P	Цвет	Tc	*F
DL18794WW10BM	10 Вт	черный	3000K	760 Лм
DL18794WW10BMDIM	10 Вт	черный	3000K	760 Лм

* Световой поток источника света



Автор проекта: Дизайнер Оксана Сальберг-Вачнадзе для телепроекта «Дачный ответ»

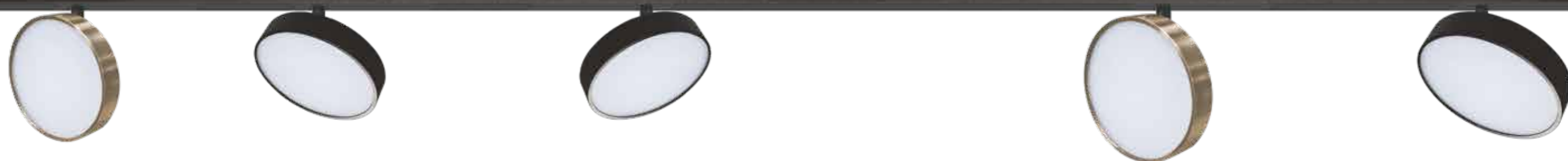

MOON



Источник света в виде плоского широкого цилиндра поворачивается вокруг своей оси на 350°. Дает мягкий рассеянный свет. Корпус изготовлен из алюминия. Цвет корпуса черный, белый, темная бронза или шлифованная латунь. Диммирование по протоколу 0/1-10V. Дополнительная информация на сайте.



стр. 32 стр. 118 стр. 227 стр. 274



Авторы проекта:
Илья Ершович и Евгения Шилова
для телепроекта «Квартирный вопрос»

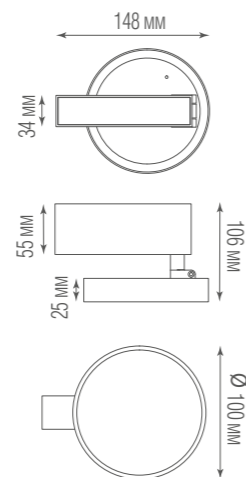

	P	Цвет	Tc	*F
DL18791WW12WM	12 Вт	белый	3000K	900 Лм
DL18791WW12BM	12 Вт	черный	3000K	900 Лм
DL18791WW12BBM	12 Вт	темная бронза	3000K	850 Лм
DL18791WW12BrM	12 Вт	шлифованная латунь	3000K	850 Лм

* Световой поток источника света

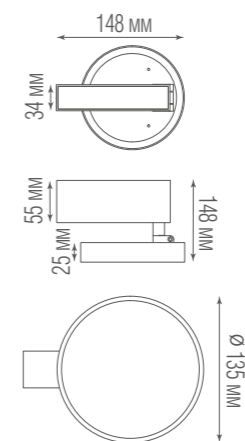

	P	Цвет	Tc	*F
DL18791WW24WM	24 Вт	белый	3000K	1692 Лм
DL18791WW24BM	24 Вт	черный	3000K	1692 Лм
DL18791NW24BM	24 Вт	черный	4000K	1846 Лм
DL18791WW24BBM	24 Вт	темная бронза	3000K	1730 Лм
DL18791WW24BrM	24 Вт	шлифованная латунь	3000K	1730 Лм

* Световой поток источника света



EYE



Источник света в виде рефлектора изготовлен из черного глянцевого пластика. Конструкция рефлектора подавляет блики, а зеркальная поверхность отражателя многократно увеличивает светоотдачу. Светильник целиком утапливается в корпус магнитной шины. Корпус изготовлен из алюминия. Цвет корпуса черный или белый. Опционально: управление по протоколу DALI. Диммирование по протоколу 0/1-10V. Дополнительная информация на сайте.



стр. 90 стр. 284

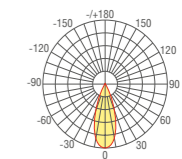

η=100%



Автор проекта: Алексей Аладашвили для телепроекта «Дачный ответ»

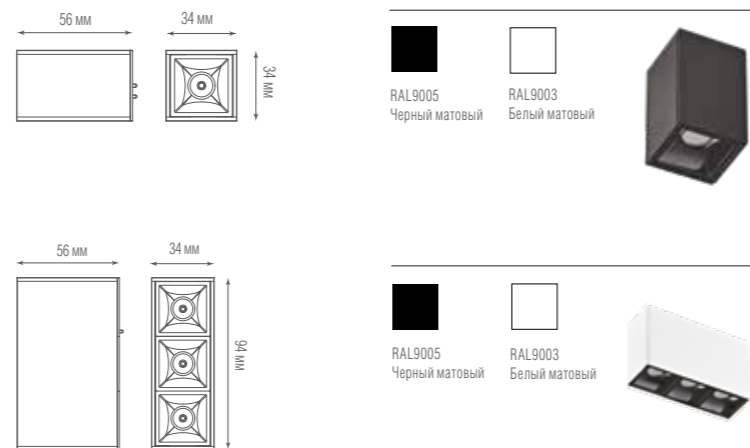

	P	Цвет	Tc	**F
DL18781WW2WM	2 Вт	белый	3000K	92 Лм
DL18781WW2BM	2 Вт	черный	3000K	92 Лм
DL18781WW6WM	4 Вт	белый	3000K	180 Лм
DL18781WW6BM	4 Вт	черный	3000K	180 Лм
DL18781WW12WM	9 Вт	белый	3000K	578 Лм
DL18781WW12BM	9 Вт	черный	3000K	578 Лм

* Кроме DL18781WW2WM, DL18781WW2BM
** Световой поток источника света

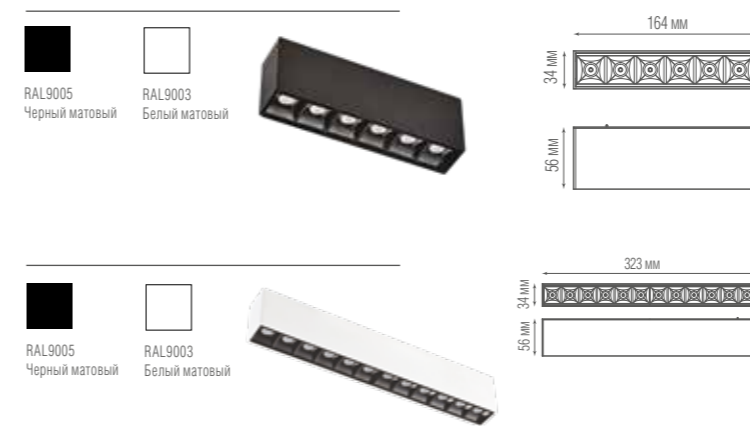

	P	Цвет	Tc	*F
DL18781NW12WM	9 Вт	белый	4000K	578 Лм
DL18781NW12BM	9 Вт	черный	4000K	578 Лм
DL18781WW24WM	20 Вт	белый	3000K	1286 Лм
DL18781WW24BM	20 Вт	черный	3000K	1286 Лм
DL18781NW24WM	20 Вт	белый	4000K	1286 Лм
DL18781NW24BM	20 Вт	черный	4000K	1286 Лм

* Световой поток источника света



Бизнес-зона в международном аэропорту Внуково
Ольга Борис и Алина Петракова. Реализация: «АРКТИКА»



EYE TURN



Источник света в виде рефлектора изготовлен из черного глянцевого пластика. Конструкция рефлектора подавляет блики, а зеркальная поверхность отражателя многократно увеличивает светотдачу. Светильник поворотный на 90°. Корпус изготовлен из алюминия. Опционально: управление по протоколу DALI. Диммирование по протоколу 0/1-10V.



стр. 94

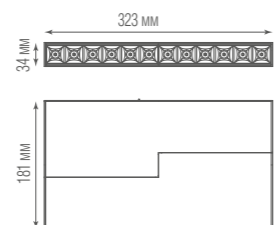
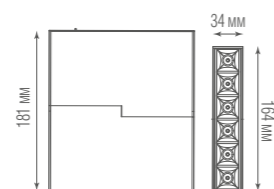

	P	Цвет	Tc	*F
DL18786WW12WM	9 Вт	белый	3000K	578 Лм
DL18786WW12BM	9 Вт	черный	3000K	578 Лм
DL18786NW12WM	9 Вт	белый	4000K	578 Лм
DL18786NW12BM	9 Вт	черный	4000K	578 Лм
DL18786WW24WM	20 Вт	белый	3000K	1286 Лм
DL18786WW24BM	20 Вт	черный	3000K	1286 Лм
DL18786NW24WM	20 Вт	белый	4000K	1286 Лм
DL18786NW24BM	20 Вт	черный	4000K	1286 Лм

* Световой поток источника света



Автор проекта:
Александр Басов, @basov_architects

LINE



Светильник поворотный на 90°. Источник света закрыт белым рассеивателем из поликарбоната. Дает рассеянный свет. Корпус изготовлен из алюминия. Цвет корпуса черный или белый. Опционально: управление по протоколу DALI. Диммирование по протоколу 0/1-10V. Дополнительная информация на сайте.



стр. 38



стр. 92-95



стр. 152-162

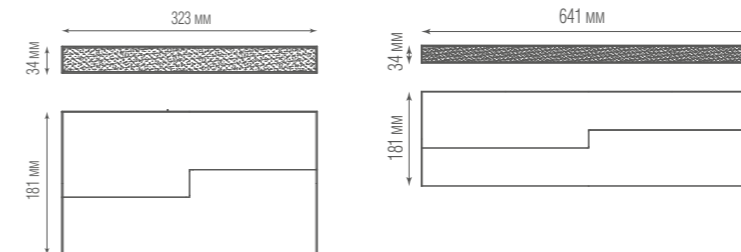

	P	Цвет	Tc	*F
DL18787WW10WM	15 Вт	белый	3000K	641 Лм
DL18787WW10BM	15 Вт	черный	3000K	641 Лм
DL18787NW10WM	15 Вт	белый	4000K	641 Лм
DL18787NW10BM	15 Вт	черный	4000K	641 Лм
DL18787WW20WM	28 Вт	белый	3000K	1314 Лм
DL18787WW20BM	28 Вт	черный	3000K	1314 Лм
DL18787NW20WM	28 Вт	белый	4000K	1314 Лм
DL18787NW20BM	28 Вт	черный	4000K	1314 Лм

* Световой поток источника света



Авторы проекта:
Анна Самарина @moloko_interior и
Татьяна Малафеева @tatyamalafeeva

LINE



Светильник целиком утапливается в корпус магнитной шины. Источник света закрыт белым рассеивателем из поликарбоната. Дает рассеянный свет. Корпус изготовлен из алюминия. Цвет корпуса черный или белый. Опционально: управление по протоколу DALI. Диммирование по протоколу 0/1-10V. Дополнительная информация на сайте.

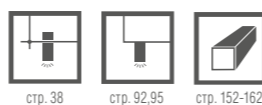

стр. 38 стр. 92,95 стр. 152-162



Авторы проекта:
Максим и Евгения Константиновы
для телепроекта «Дачный ответ»

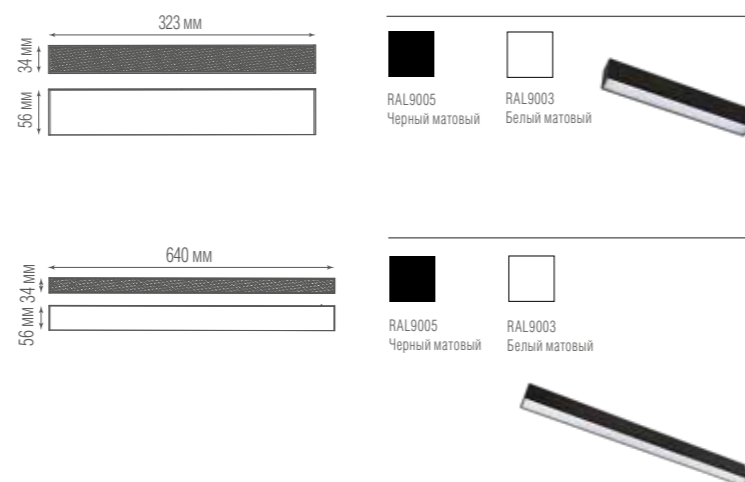

	P	Цвет	Tc	*F
DL18785WW10WM	15 Вт	белый	3000K	641 Лм
DL18785WW10BM	15 Вт	черный	3000K	641 Лм
DL18785NW10WM	15 Вт	белый	4000K	641 Лм
DL18785NW10BM	15 Вт	черный	4000K	641 Лм
DL18785WW20WM	28 Вт	белый	3000K	1314 Лм
DL18785WW20BM	28 Вт	черный	3000K	1314 Лм

* Световой поток источника света

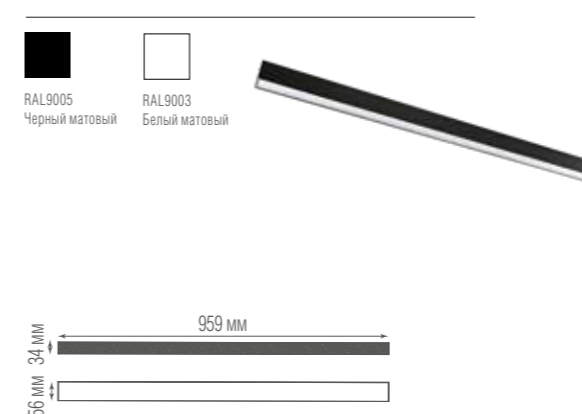

	P	Цвет	Tc	*F
DL18785NW20WM	28 Вт	белый	4000K	1314 Лм
DL18785NW20BM	28 Вт	черный	4000K	1314 Лм
DL18785WW30WM	43 Вт	белый	3000K	1982 Лм
DL18785WW30BM	43 Вт	черный	3000K	1982 Лм
DL18785NW30WM	43 Вт	белый	4000K	1982 Лм
DL18785NW30BM	43 Вт	черный	4000K	1982 Лм

* Световой поток источника света



офис FusionCore
T+T Architects, комплектация: LT Project

Комплектующие для магнитного шинпровода			
	<p>Suspension kit DLMBlack Комплект подвесной для магнитного шинпровода, размер: D80xL1500 мм, цвет: черный</p> <p>Suspension kit DLMWhite Комплект подвесной для магнитного шинпровода, размер: D80xL1500 мм, цвет: белый</p>		<p>Steel cable DLMX 3,5m Стальной трос для магнитного шинпровода DLM/X, 3,5 м</p> <p>Steel cable DLMX 4,5m Стальной трос для магнитного шинпровода DLM/X, 4,5 м</p> <p>Steel cable DLMX 6m Стальной трос для магнитного шинпровода DLM/X, 6 м</p>
	<p>Suspension kit DLMBlack1 Комплект подвесной для магнитного шинпровода, размер: D80xL1500 мм, цвет: черный</p> <p>Suspension kit DLMWhite1 Комплект подвесной для магнитного шинпровода, размер: D80xL1500 мм, цвет: белый</p>		<p>Decorative Element DLMX White Декоративная пластиковая заглушка белого цвета для магнитного шинпровода, длина: 1000 мм, цвет: белый</p> <p>Decorative Element DLMX black Декоративная пластиковая заглушка белого цвета для магнитного шинпровода, длина: 1000 мм, цвет: черный</p>
	<p>Suspension kit DLM/Black Bronze Комплект подвесной для круглого магнитного шинпровода Размер: D80xL1500 мм Цвет: темная бронза</p> <p>Suspension kit DLM900R Black Комплект подвесной для круглого магнитного шинпровода Размер: D80xL1500 мм, цвет: черный</p>		<p>Cap DLM/Black Bronze Боковая заглушка для магнитного шинпровода DLM/Black Bronze, Цвет: темная бронза</p> <p>Cap DLMBlack Боковая заглушка для магнитного шинпровода DLM/Black Bronze, Цвет: черный</p> <p>Cap DLMWhite Боковая заглушка для магнитного шинпровода DLM/Black Bronze, Цвет: белый</p>
	<p>Suspension kit DLM900RBlack Комплект подвесной для магнитного шинпровода Размер: D80xL1500 мм Цвет: темная бронза</p>		<p>Ceiling kit B X DLM002X Комплект для накладного монтажа DLM002Sp, DLM002Sp1, DLM900R Цвет: черный, в комплекте 3 шт.</p> <p>Ceiling kit W X DLM002X Комплект для накладного монтажа DLM002Sp, DLM002Sp1 Цвет: белый, в комплекте 3 шт.</p>
	<p>Ceiling kit W X DLM003X Комплект для накладного монтажа DLM003Sp, DLM003Sp1 Цвет: белый, в комплекте 4 шт.</p> <p>Ceiling kit B X DLM003X Комплект для накладного монтажа DLM003Sp, DLM003Sp1 Цвет: белый, в комплекте 4 шт.</p>		<p>I connector DLMX I-образный соединитель для магнитного шинпровода Размер: 130x32,5 мм Цвет: черный</p> <p>I connector DLMX White I-образный соединитель для магнитного шинпровода Размер: 130x32,5 мм Цвет: белый</p>
	<p>Fixing DLMX Скоба для встраивания магнитного шинпровода Цвет: черный</p>		<p>L connector DLMX BLACK L-образный соединитель для магнитного шинпровода Цвет: черный, размер: 130x32,5 мм</p> <p>L connector DLMX White L-образный соединитель для магнитного шинпровода Цвет: белый, Размер: 130x32,5 мм</p>
Декоративные платы для магнитного шинпровода			
	<p>Short Plate DLMX White Sp Короткая декоративная плата для магнитного шинпровода с функцией подключения DALI, цвет: белый, размер: 65x39 мм</p> <p>Short Plate DLMX Black Sp Короткая декоративная плата для магнитного шинпровода с функцией подключения DALI, цвет: черный, размер: 65x39 мм</p>		<p>Electrical Plate DLMX White Sp Электрическая плата для магнитного шинпровода с функцией подключения DALI Цвет: белый, размер: 65x39 мм</p> <p>Electrical Plate DLMX Black Sp Электрическая плата для магнитного шинпровода с функцией подключения DALI Цвет: черный, размер: 65x39 мм</p>
	<p>Short Plate DLMX White Sp 2 lines Короткая декоративная плата с функцией разделения светильников, цвет: белый, размер: 65x30 мм</p> <p>Short Plate DLMX Black Sp 2 lines Короткая декоративная плата с функцией разделения светильников, цвет: черный, размер: 65x30 мм</p>		<p>Electrical Plate DLMX White Sp 2 lines Короткая электрическая плата, с функцией разделения светильников Цвет: белый, размер: 65x30 мм</p> <p>Electrical Plate DLMX Black Sp 2 lines Короткая электрическая плата, с функцией разделения светильников Цвет: черный, размер: 65x30 мм</p>
	<p>Input Plate DLMX Sp Электрическая плата для подключения магнитного шинпровода Размер: L60 мм</p>		

Комплектующие для магнитного шинпровода			
	<p>Electrical Plate 100 DLMX White Sp Электрическая плата для магнитного шинпровода, с функцией подключения DALI Размер: 100x30 мм Цвет: белый</p> <p>Electrical Plate 100 DLMX Black Sp Электрическая плата для магнитного шинпровода, с функцией подключения DALI Размер: 100x30 мм Цвет: черный</p>		<p>Electrical Plate 140 DLMX White Sp Электрическая плата для магнитного шинпровода, с функцией подключения DALI Размер: 140x30 мм Цвет: белый</p> <p>Electrical Plate 140 DLMX Black Sp Электрическая плата для магнитного шинпровода, с функцией подключения DALI Размер: 140x30 мм Цвет: черный</p>
	<p>Electrical Plate 100 DLMX White Sp 2 lines Короткая электрическая плата, с функцией разделения светильников Размер: 100x30 мм Цвет: белый</p> <p>Electrical Plate 100 DLMX Black Sp 2 lines Короткая электрическая плата, с функцией разделения светильников Размер: 100x30 мм Цвет: черный</p>		<p>Electrical Plate 140 DLMX White Sp 2 lines Короткая электрическая плата, с функцией разделения светильников Размер: 140x30 мм Цвет: белый</p> <p>Electrical Plate 140 DLMX Black Sp 2 lines Короткая электрическая плата, с функцией разделения светильников Размер: 140x30 мм Цвет: черный</p>
	<p>Electrical Plate 150 DLMX White Sp Электрическая плата для магнитного шинпровода, с функцией подключения DALI Размер: 150x30 мм Цвет: белый</p> <p>Electrical Plate 150 DLMX Black Sp Электрическая плата для магнитного шинпровода, с функцией подключения DALI Размер: 150x30 мм Цвет: черный</p>		<p>Electrical Plate 200 DLMX White Sp Электрическая плата для магнитного шинпровода, с функцией подключения DALI Размер: 200x30 мм Цвет: белый</p> <p>Electrical Plate 200 DLMX Black Sp Электрическая плата для магнитного шинпровода, с функцией подключения DALI Размер: 200x30 мм Цвет: черный</p>
	<p>Electrical Plate 150 DLMX White Sp 2 lines Короткая электрическая плата, с функцией разделения светильников Размер: 150x30 мм Цвет: белый</p> <p>Electrical Plate 150 DLMX Black Sp 2 lines Короткая электрическая плата, с функцией разделения светильников Размер: 150x30 мм Цвет: черный</p>		<p>Electrical Plate 200 DLMX White Sp 2 lines Короткая электрическая плата, с функцией разделения светильников Размер: 200x30 мм Цвет: белый</p> <p>Electrical Plate 200 DLMX Black Sp 2 lines Короткая электрическая плата, с функцией разделения светильников Размер: 200x30 мм Цвет: черный</p>
	<p>Electrical Plate 465 DLMX White Sp Электрическая плата для магнитного шинпровода, с функцией подключения DALI Размер: 465x30 мм Цвет: белый</p> <p>Electrical Plate 465 DLMX Black Sp Электрическая плата для магнитного шинпровода, с функцией подключения DALI Размер: 465x30 мм Цвет: черный</p>		<p>Electrical Plate 465 DLMX White Sp 2 lines Короткая электрическая плата, с функцией разделения светильников Размер: 465x30 мм Цвет: белый</p> <p>Electrical Plate 465 DLMX Black Sp 2 lines Короткая электрическая плата, с функцией разделения светильников Размер: 465x30 мм Цвет: черный</p>
Источники питания, устанавливаемые в магнитный шинпровод			
	<p>DLM Magnetic Driver 100W White Источник питания для магнитного шинпровода, цвет: белый Размер: L275 x W34 x H56мм</p> <p>DLM Magnetic Driver 100W Black Источник питания для магнитного шинпровода Цвет: черный Размер: L275 x W34 x H56 мм</p>		<p>DLM Magnetic Driver 200W Black Bronze Источник питания для магнитного шинпровода, цвет: темная бронза Размер: L395xW38xH74 мм</p> <p>DLM Magnetic Driver 200W Black Источник питания для магнитного шинпровода Цвет: черный Размер: L395xW38xH74 мм</p>
Источники питания			
	<p>PS6024 Выходное U: DC24В, Выходной I: 2,5 А Входное U: 90 ~ 264В Выходная P: 60Вт Степень защиты: IP67</p> <p>T: -30 ~ +70°C Вес: 0,4 кг Размер: L162,5xW13,2xH42,5</p>		<p>PS10024 Выходное U: DC24В, Выходной I: 4,2А, Входное U: 90 ~ 264В Выходная P: 100,8Вт Степень защиты: IP67</p> <p>T: -30 ~ +70°C Вес: 0,4 кг Размер: L190xW52xH37</p>
	<p>PS15024 Выходное U: DC24В, Выходной I: 6,3А, Входное U: 90 ~ 264В Выходная P: 150Вт Степень защиты: IP67</p> <p>T: -30 ~ +70°C Вес: 0,4 кг Размер: L191xW63xH37,5</p>		<p>PS15024A Выходное U: DC24В, Выходной I: 4,2А, Входное U: 90 ~ 264В Выходная P: 150Вт Степень защиты: IP67</p> <p>T: -30 ~ +70°C Вес: 0,4 кг Размер: L219xW63xH35,5</p>
	<p>PS1802450A Выходное U: DC24В, Выходной I: 6,3А, Входное U: 90 ~ 264В Выходная P: 245 Вт Степень защиты: IP67</p> <p>T: -30 ~ +70°C Вес: 0,4 кг Размер: L191xW63xH37,5</p>		<p>PS24024B Выходное U: DC24В, Выходной I: 4,2А, Входное U: 90 ~ 264В Выходная P: 402Вт Степень защиты: IP67</p> <p>T: -30 ~ +70°C Вес: 0,4 кг Размер: L219xW63xH35,5</p>
	<p>PS10024B Выходное U: DC24В, Выходной I: 4,2А, Входное U: 90 ~ 264В Выходная P: 96Вт Степень защиты: IP67</p> <p>T: -30 ~ +70°C Вес: 0,4 кг Размер: L199xW63xH35,5</p>		<p>PS15024B Выходное U: DC24В, Выходной I: 3,13А, Входное U: 90 ~ 264В Выходная P: 150Вт Степень защиты: IP67</p> <p>T: -30 ~ +70°C Вес: 0,4 кг Размер: L199xW63xH35,5</p>
	<p>PS32024B Выходное U: DC24В, Выходной I: 3,13А, Входное U: 90 ~ 264В Выходная P: 202Вт Степень защиты: IP67</p> <p>T: -30 ~ +70°C Вес: 0,4 кг Размер: L199xW63xH35,5</p>		

1.4 Space-Track system

Низковольтная трековая система «Space Track» – это компактная система для проектирования непрерывной линии освещения на плоских и трехмерных поверхностях. Отлично подходит для любых задач светодизайна: от формирования чистых световых акцентов до подчеркивания границ помещения.

Компактный размер низковольтного трека – 26 мм достигается за счет расположения токоведущих частей на внутренних стенках шинпровода. По этой же причине вы не увидите медные контакты в установленном шинпроводе – для обзора останется только четкая тонкая линия. В серию вошли световые модули заливающего и акцентного освещения с различной оптикой. Фиксация светильников в шинпроводе двойная: магнитная и механическая. С одной стороны это дает полную свободу в установке светильников в любом месте трека, а с другой стороны обеспечивает надежную фиксацию. Гибкость и надежность, адаптация к вашим потребностям в любое время!





Автор проекта: Марина Новикова
для телепроекта «Квартирный вопрос»

Трековая система «Space-Track» разработана на базе тонкого низковольтного шинпровода. Ширина шины всего 26 мм, напряжение на токоведущей плате составляет 48В, это делает его безопасным для использования в помещениях любого назначения. Медные токоведущие части расположены в углублениях во внутренних стенках шинпровода, это делает их незаметными, а шинпровод – эстетичной и эффектной тонкой линией.

- 3 типа монтажа: встраиваемый, накладной, подвесной
- Узкий низковольтный шинпровод шириной всего 26 мм
- Напряжение токоведущей части 48В
- Двойная фиксация светильника в шинпроводе
- Возможность диммирования 1-10В

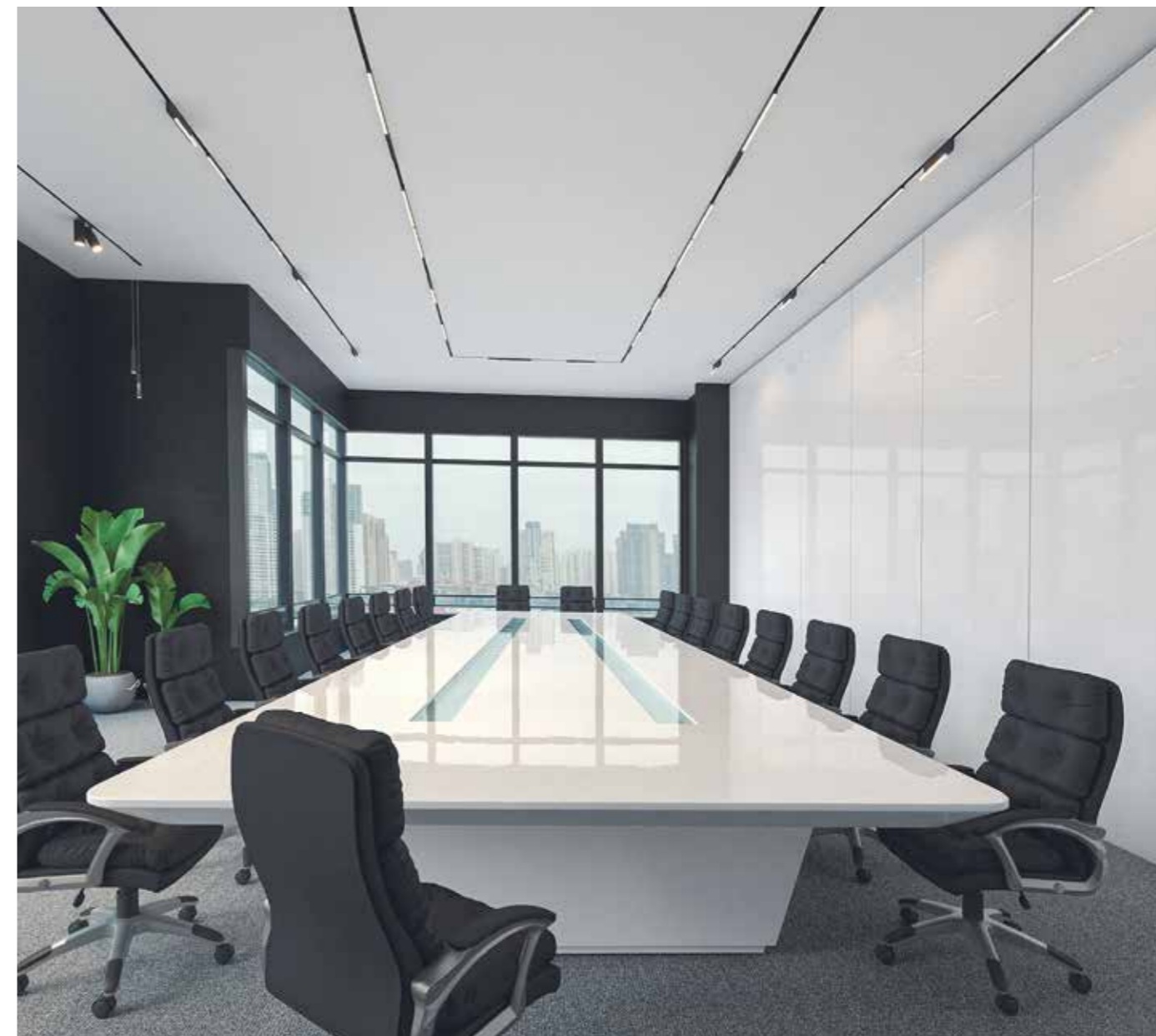

Двойная фиксация светильника:

- защелка
- магнит

Такое крепление надежно удержит светильник в шине, но при необходимости позволит изменить его расположение с минимальными усилиями.

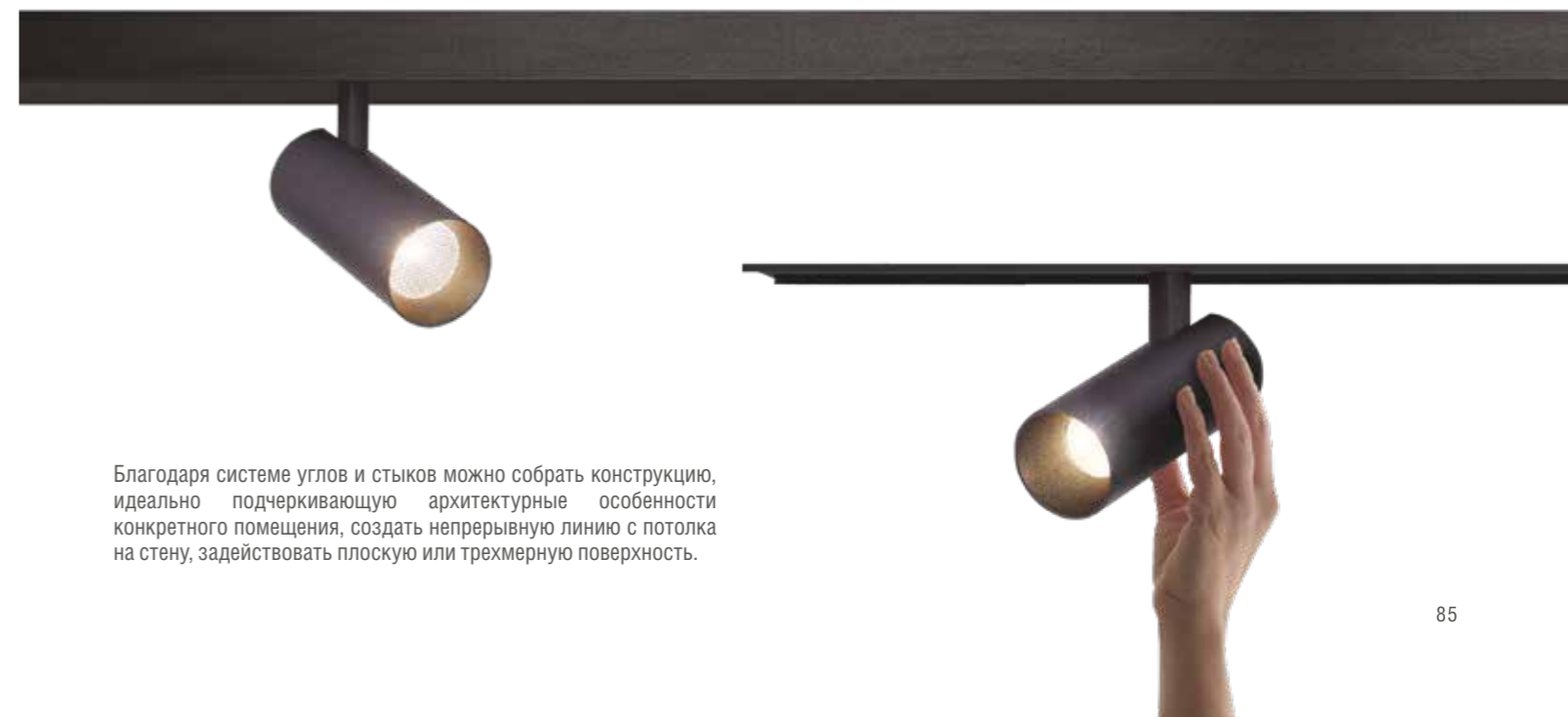

Благодаря системе углов и стыков можно собрать конструкцию, идеально подчеркивающую архитектурные особенности конкретного помещения, создать непрерывную линию с потолка на стену, задействовать плоскую или трехмерную поверхность.

ВАРИАНТЫ МОНТАЖА

НАКЛАДНОЙ МОНТАЖ

Один из самых легких способов монтажа, крепление трека осуществляется прямо на поверхность при помощи саморезов.

ПОДВЕСНОЙ МОНТАЖ

При помощи стальных подвесных тросов накладной шинопровод монтируется в подвесном варианте. Тросы способны выдержать вес до 20 кг на 1 метр трека.

ВСТРАИВАЕМЫЙ МОНТАЖ

Этот способ монтажа позволяет создать элегантные тонкие полосы на потолке, практически полностью скрыв трек, для обзора останется только тонкая линия. Крепление трека – к монтажному профилю гипсокартона.

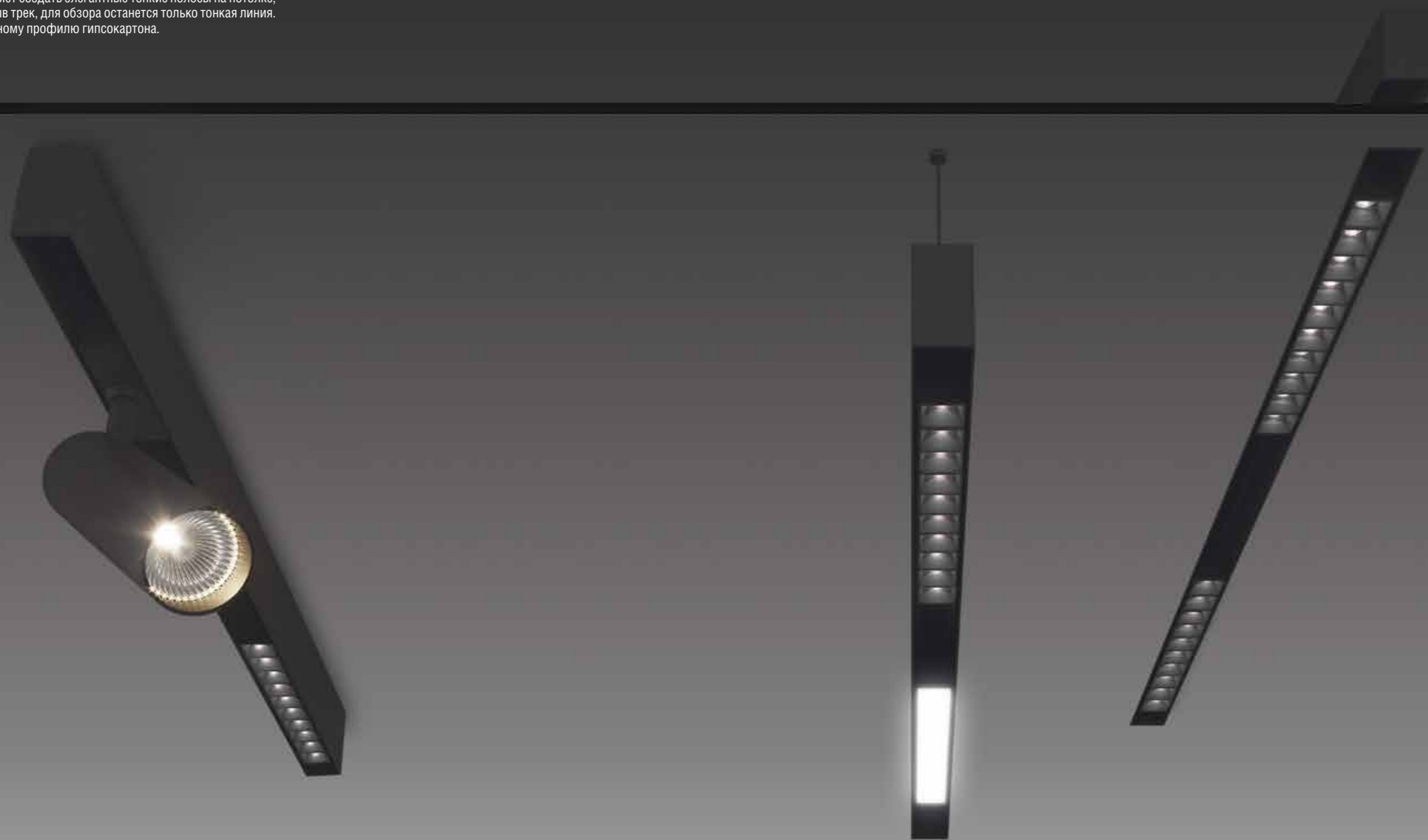

Соберите нужную вам конфигурацию онлайн!
Дополнительная информация на сайте www.dopolux.ru



Создание любых интерьерных инсталляций при помощи внутренних, внешних углов, а также линейных стыков.



Резка шины возможна в любом месте – токопроводящие коннекторы не имеют ограничений по длине отрезка.



Легкая сборка углов и линий благодаря простой конструкции токопроводящей части.



Простое подключение к питанию при помощи устанавливаемого в шинопровод блока питания.

Накладной монтаж

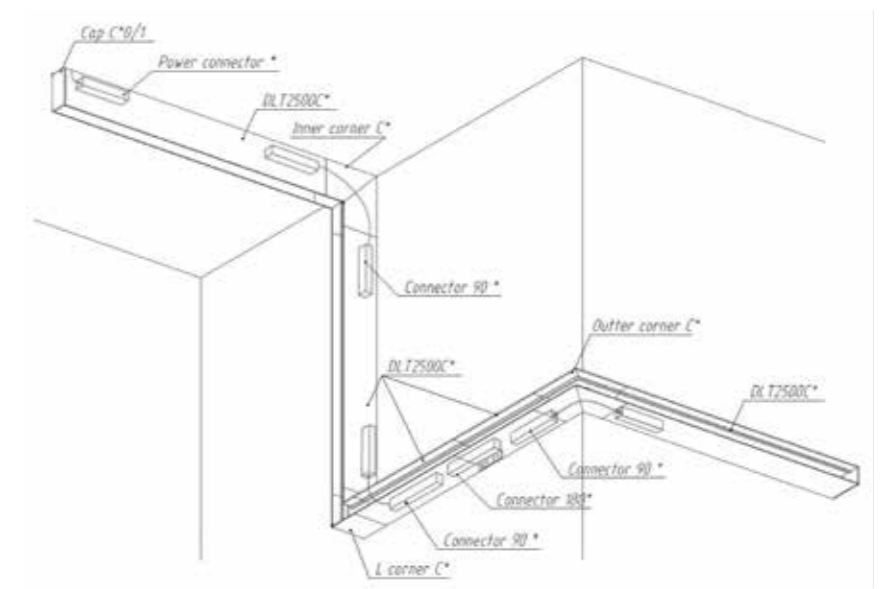

Встраиваемый монтаж

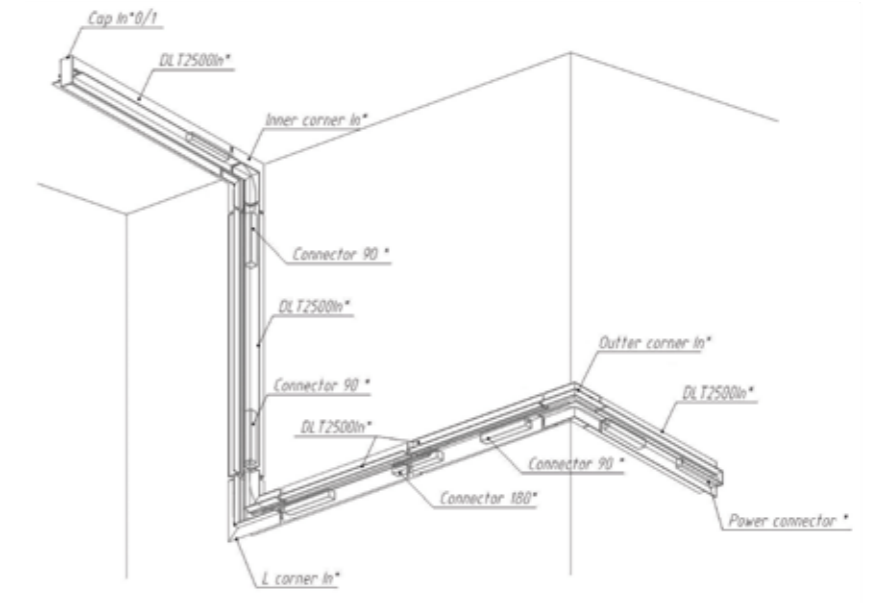

Подвесной монтаж

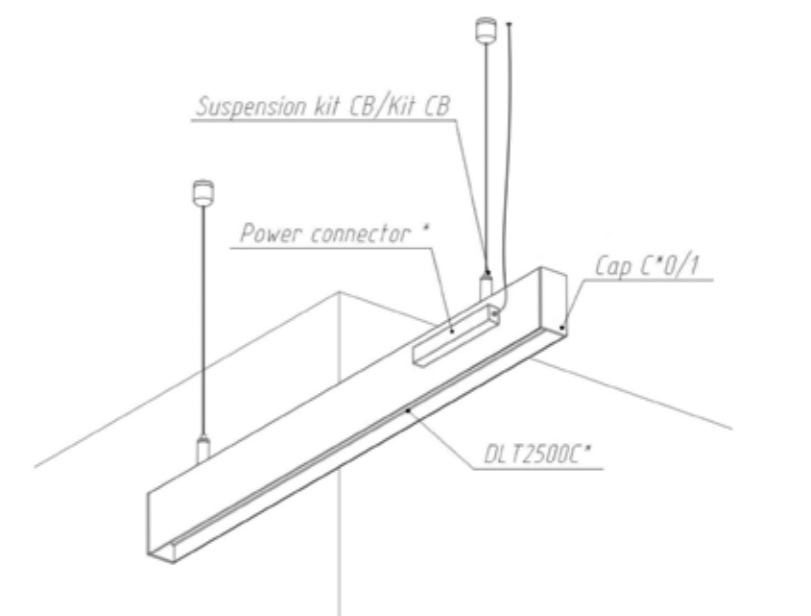

EYE



Источник света в виде рефлектора изготовлен из черного глянцевого пластика. Конструкция рефлектора подавляет блики, а зеркальная поверхность отражателя многократно увеличивает светоотдачу. Светильник полностью утапливается в корпус шины. Дает направленный теплый свет. Производится в 2-х размерах и 2-х цветах корпуса, черный и белый. Опционально: управление по Bluetooth или DALI.



	P	Цвет	Tc	*F
DL20291WW12B	12 Вт	черный	3000K	767 Лм
DL20291WW12W	12 Вт	белый	3000K	767 Лм
DL20291WW18B	18 Вт	черный	3000K	1237 Лм
DL20291WW18W	18 Вт	белый	3000K	1237 Лм

* Световой поток источника света

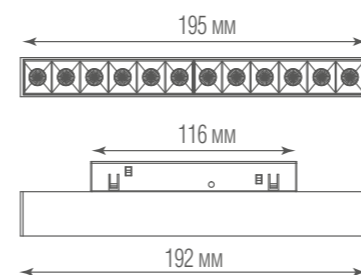

DL20291WW12B, DL20291WW12W

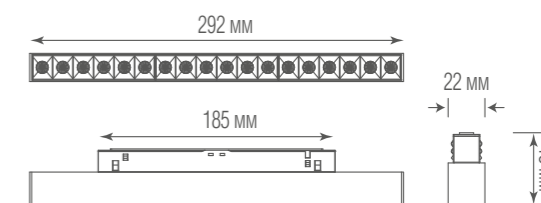

DL20291WW18B, DL20291WW18W

LINE

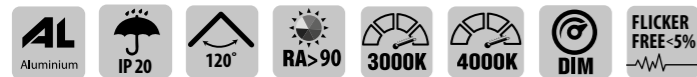

Источник света закрыт белым рассеивателем из поликарбоната. Дает рассеянный свет. Светильник полностью утапливается в корпус шины. Корпус из алюминия, производится в 3-х размерах и 2-х цветах корпуса, черный и белый. Опционально: управление по Bluetooth или DALI.



стр. 152-162 стр. 38 стр. 75, 76



Автор проекта:
Кононова-Левина Татьяна [@tatiana_levina_architect](#)
для телепроекта «Квартирный вопрос»

	P	Цвет	Tc	*F
DL20293WW8B	8 Вт	черный	3000K	313 Лм
DL20293WW8W	8 Вт	белый	3000K	313 Лм
DL20293WW16B	16 Вт	черный	3000K	640 Лм
DL20293WW16W	16 Вт	белый	3000K	640 Лм
DL20293NW16W	16 Вт	белый	4000K	640 Лм
DL20293NW16B	16 Вт	черный	4000K	640 Лм
DL20293WW25B	25 Вт	черный	3000K	930 Лм
DL20293WW25W	25 Вт	белый	3000K	930 Лм
DL20293NW25W	25 Вт	белый	4000K	930 Лм
DL20293NW25B	25 Вт	черный	4000K	930 Лм

* Световой поток источника света

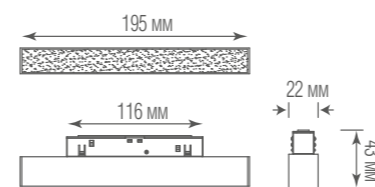

DL20293WW8B, DL20293WW8W

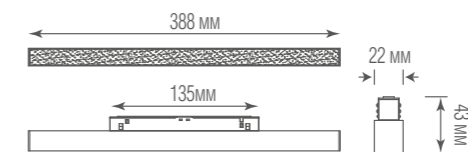

DL20293WW16B, DL20293WW16W, DL20293NW16W, DL20293NW16B

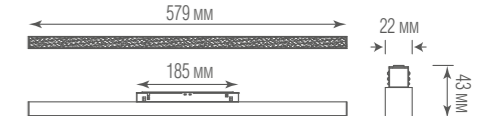

DL20293WW25B, DL20293WW25W, DL20293NW25W, DL20293NW25B



EYE TURN



Источник света в виде рефлектора изготовлен из черного глянцевого пластика. Конструкция рефлектора подавляет блики, а зеркальная поверхность отражателя многократно увеличивает светоотдачу. Светильник с поворотным механизмом на 120°. Дает направленный теплый свет. Производится в 2-х размерах и 2-х цветах корпуса, черный и белый. Опционально: управление по Bluetooth или DALI.



стр. 74

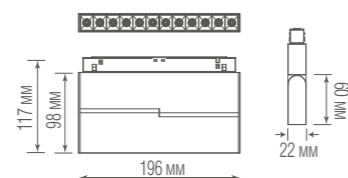

DL20292WW12B, DL20292WW12W

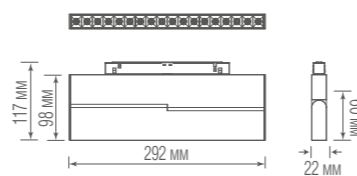

DL20292WW18B, DL20292WW18W

	P	Цвет	Tc	*F
DL20292WW12B	12 Вт	черный	3000K	767 Лм
DL20292WW12W	12 Вт	белый	3000K	767 Лм
DL20292WW18B	18 Вт	черный	3000K	1237 Лм
DL20292WW18W	18 Вт	белый	3000K	1237 Лм

* Световой поток источника света

LINE



Источник света закрыт белым рассеивателем из поликарбоната. Дает рассеянный свет. Светильник с поворотным механизмом на 120°. Корпус из алюминия, производится в 2-х размерах и 2-х цветах корпуса, черный и белый. Опционально: управление по Bluetooth или DALI.

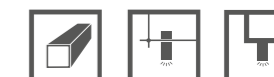

стр. 152-162

стр. 38

стр. 75, 76

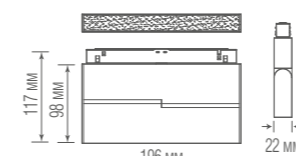

DL20294WW8B, DL20294WW8W

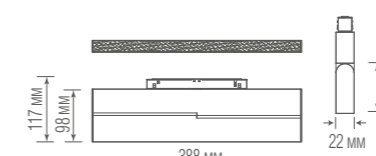

DL20294WW16B, DL20294WW16W,
DL20294NW16W, DL20294NW16B

	P	Цвет	Tc	*F
DL20294WW8B	8 Вт	черный	3000K	313 Лм
DL20294WW8W	8 Вт	белый	3000K	313 Лм
DL20294WW16B	16 Вт	черный	3000K	640 Лм
DL20294WW16W	16 Вт	белый	3000K	640 Лм
DL20294NW16W	16 Вт	белый	4000K	640 Лм
DL20294NW16B	16 Вт	черный	4000K	640 Лм

* Световой поток источника света



Марина Новикова для телепроекта «Квартирный вопрос»



ALPHA



Источник света в виде цилиндра, поворачивается вокруг своей оси на 350°. Дает направленный яркий свет теплого оттенка или нейтрального оттенка. Производится в 3-х размерах и 2-х цветах корпуса, черный и белый. Дополнительно можно установить антибликовую решетку или рефлектор на сужение светового потока до 12°. Опционально: управление по Bluetooth или DALI.



стр. 34 стр. 67



Полина Муравинская для теплосвета «Квартирный вопрос»

	P	Цвет	Tc	*F
DL20295WW10W	10 Вт	белый	3000K	796 Лм
DL20295NW10W	10 Вт	белый	4000K	796 Лм
DL20295NW10B	10 Вт	белый	4000K	796 Лм
DL20295WW10B	10 Вт	черный	3000K	796 Лм
DL20295WW20W	20 Вт	белый	3000K	1185 Лм
DL20295NW20W	20 Вт	белый	4000K	1185 Лм
DL20295NW20B	20 Вт	белый	4000K	1185 Лм
DL20295WW20B	20 Вт	черный	3000K	1185 Лм
DL20295WW30W	30 Вт	белый	3000K	2068 Лм
DL20295NW30W	30 Вт	белый	4000K	2068 Лм
DL20295NW30B	30 Вт	белый	4000K	2068 Лм
DL20295WW30B	30 Вт	черный	3000K	2068 Лм

* Световой поток источника света



Полина Муравинская для теплосвета «Квартирный вопрос»

КОМПЛЕКТУЮЩИЕ

Honeycomb DL20295WW10B
Honeycomb DL20295WW10W
Honeycomb DL20295WW20B
Honeycomb DL20295WW30B

Антибликовая решетка Honeycomb. С помощью решетки можно улучшить качество освещения, полностью исключив слепящий эффект. Решетка имеет структуру пчелиной соты, устанавливается на источник света и закрывает его от прямого обзора, формируя защитный угол. При этом эффективность светильника не снижается, так как свет отражается от стенок решетки и так же падает на освещаемые объекты.

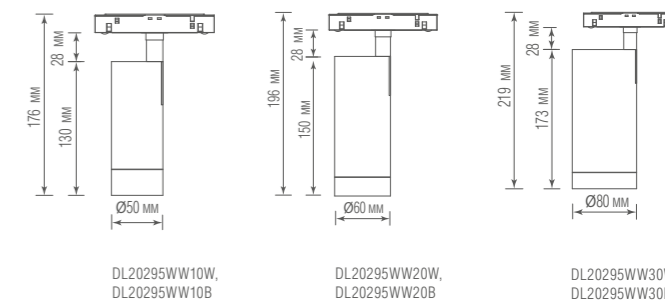
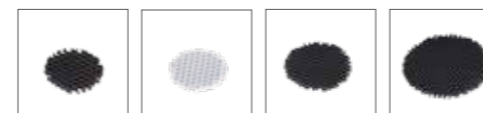



PRATICA

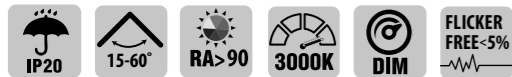

Светильник в виде тубуса с зум-механизмом, источник света вращается вокруг своей оси на 350°. Зум-механизм - это возможность изменения угла рассеивания с 15 до 60°. Корпус светильника изготовлен из алюминия. Цвет отделки корпуса: черный.



	P	Цвет	Tc	*F
DL20300WW15BZ	15 Вт	черный	3000K	1288 Лм
DL20300WW15BZ4000	15 Вт	черный	4000K	1288 Лм

* Световой поток источника света

ПРЕИМУЩЕСТВА

Функция Zoom позволяет изменять степень акцентов в освещении пространства, собирая свет в яркий узкий луч для подсветки объектов или создавая мягкое рассеянное освещение. Оптика изменяет светораспределение от узкого 15° до среднего 60° угла раскрытия светового конуса.



Плавное раскрытие угла благодаря простой ручной регулировке.



Поворотный механизм светильников и качество фиксации в заданном положении обеспечат максимальную точность освещения.

CHARM



Тонкий подвесной светильник в виде тубуса. Дает направленный свет, угол рассеивания 36°. Длина подвеса регулируется до 1000 мм. Производится из алюминия, доступны два цвета корпуса, черный и белый. Опционально: управление по Bluetooth или DALI.

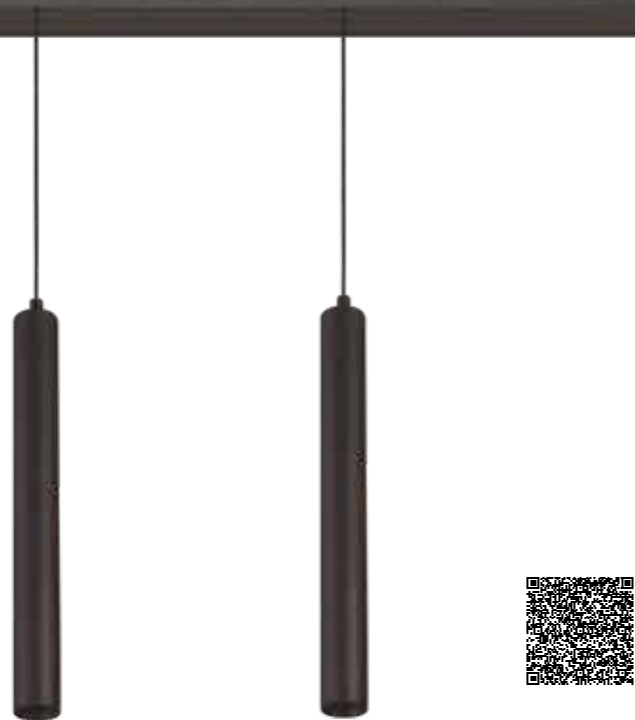

стр. 64,65,69

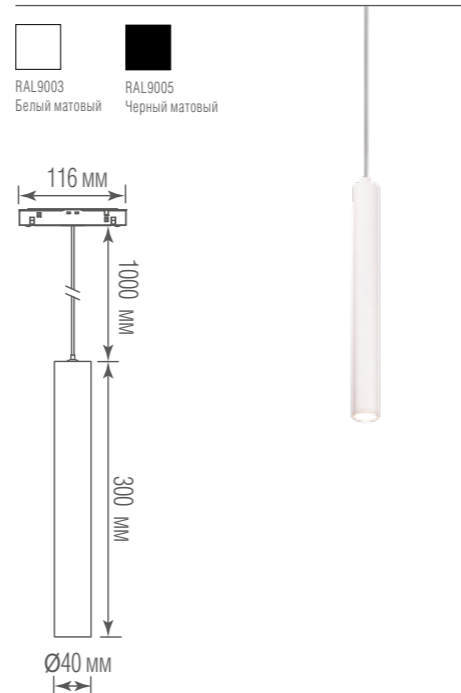

	P	Цвет	Tc	*F
DL20296WW10BS	10 Вт	черный	3000K	708 Лм
DL20296WW10WS	10 Вт	белый	3000K	708 Лм

* Световой поток источника света

TRING



Подвесной светильник в виде конуса. Дает направленный свет, угол рассеивания 36°. Длина подвеса регулируется до 1000 мм. Корпус производится из алюминия, доступны два цвета, черный и белый. Опционально: управление по Bluetooth или DALI.



стр. 36

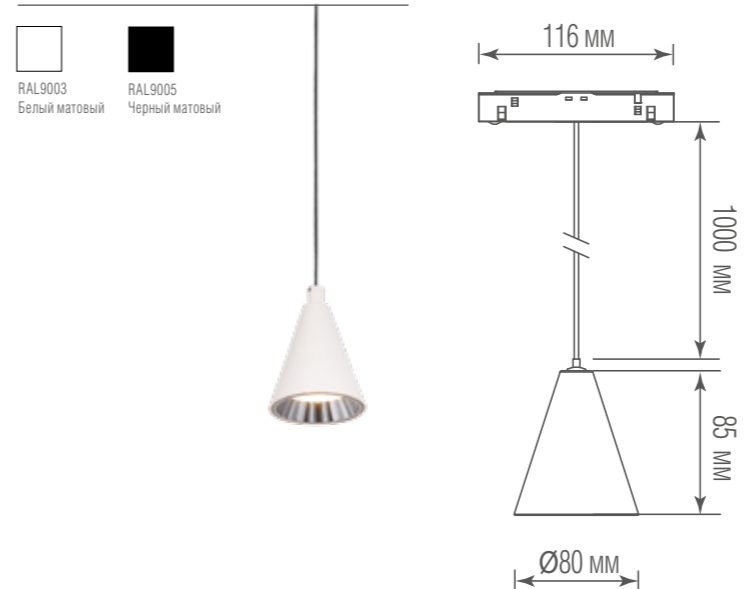

	P	Цвет	Tc	*F
DL20297WW5BS	5 Вт	черный	3000K	348 Лм
DL20297WW5WS	5 Вт	белый	3000K	348 Лм

* Световой поток источника света



TANDEM



Тонкий подвесной светильник в виде комбинированного тубуса, в отделке используется золотое гальваническое покрытие. Дает направленный свет, угол рассеивания 36°. Длина подвеса регулируется до 1000 мм. Корпус производится из алюминия, доступны два цвета, черный или белый корпус с золотым окончанием. Опционально: управление по Bluetooth или DALI.

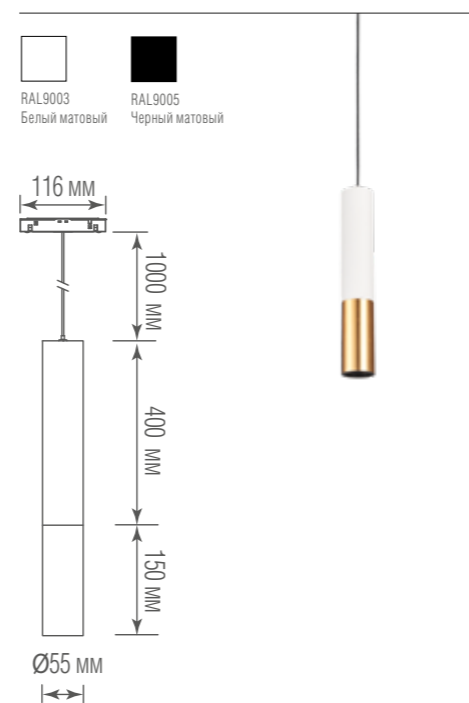

	P	Цвет	Tc	*F
DL20298WW5BS	5 Вт	черный	3000K	341 Лм
DL20298WW5WS	5 Вт	белый	3000K	341 Лм

* Световой поток источника света

PRATICA



Подвесной светильник в виде тубуса. С помощью встроенного зум-механизма можно изменять угол света от 15° до 50° поворотом нижней части корпуса. Длина подвеса регулируется до 1000 мм. Производится из алюминия, доступны два цвета корпуса: черный и белый. Опционально: управление по Bluetooth или DALI.

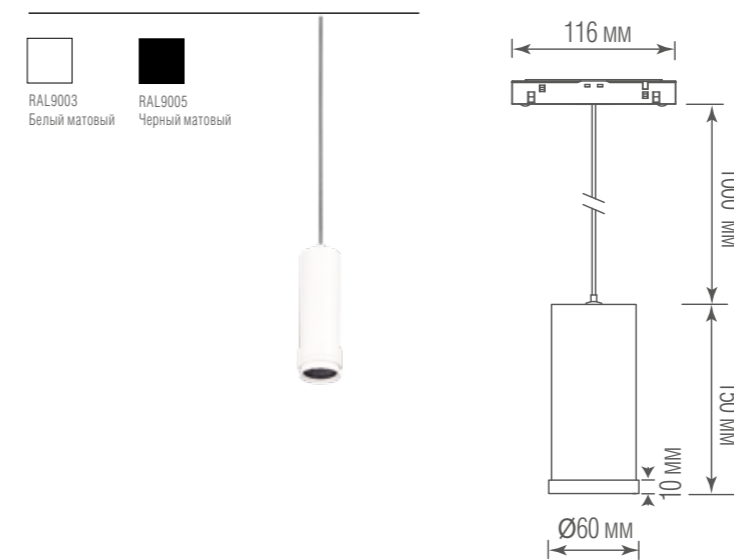

	P	Цвет	Tc	*F
DL20299WW10BS	10 Вт	черный	3000K	732 Лм
DL20299WW10WS	10 Вт	белый	3000K	732 Лм

* Световой поток источника света

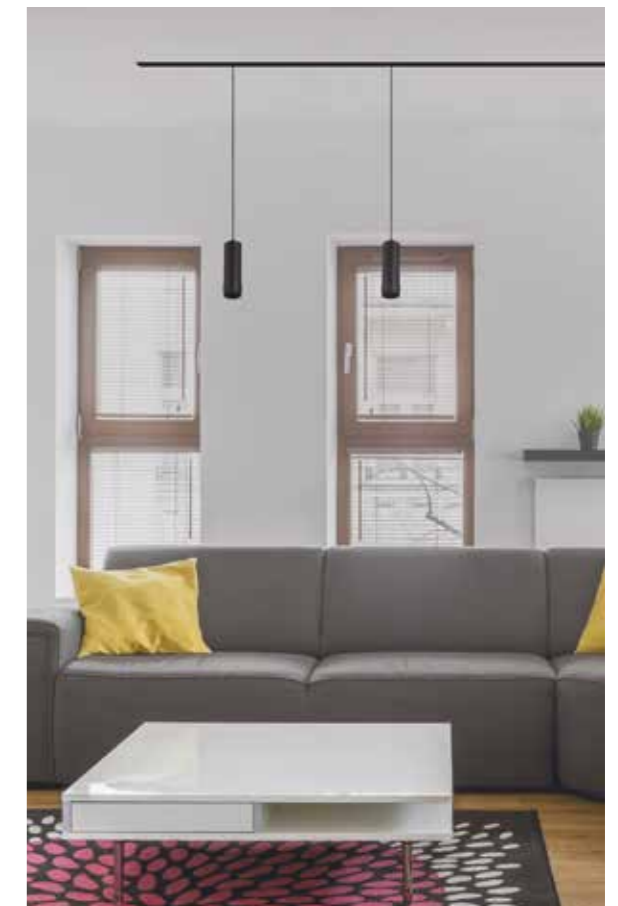

Space-Track шинопровод			
	DLT2500CB Шинопровод накладной/подвесной/встраиваемый, DC 48В, цвет: черный, размер: L2500xW26xH52,5мм, без заглушек, без провода		DLT2500CW Шинопровод накладной/подвесной/встраиваемый, DC 48В, цвет: белый, размер: L2500xW26xH52,5мм, без заглушек, без провода
	DLT2500InB Встраиваемый шинопровод DC 48В, цвет: черный, размер: L2500xW70xH52,5мм, без заглушек, без провода		DLT2500InW Встраиваемый шинопровод DC 48В, цвет: белый, размер: L2500xW70xH52,5мм, без заглушек, без провода
Блоки питания для Space-Track шинопровода			
	Driver 100W SPACE-Track system Блок питания L8HF устанавливаемый в шинопровод, DC 48В 100Вт, 2А Цвет: черный, размер: L300xW22xH43 мм		Driver 200W SPACE-Track system Блок питания L8HF устанавливаемый в шинопровод, DC 48В 200В, 4А, цвет: черный, размер: L550xW22xH43 мм
	Driver 100W SPACE-Track system W Блок питания L8HF устанавливаемый в шинопровод, DC 48В 100Вт, 2А Цвет: белый, размер: L300xW22xH43 мм		Driver 200W SPACE-Track system W Блок питания L8HF устанавливаемый в шинопровод, DC 48В, 200Вт, 4А, цвет: белый, размер: L550xW22xH43 мм
Комплектующие для Space-Track шинопровода			
	L corner CB L-образный угол-соединитель для подвесного/накладного/встраиваемого шинопровода, цвет: черный, размер: L80xW80xH52,5 мм		Outer corner CB Внешний угол-соединитель для подвесного/накладного/встраиваемого шинопровода, цвет: черный, размер: L80xW80xH52,5 мм
	L corner CW L-образный угол-соединитель для подвесного/накладного/встраиваемого шинопровода, цвет: белый, размер: L80xW80xH52,5 мм		Outer corner CW Внешний угол-соединитель для подвесного/накладного/встраиваемого шинопровода, цвет: белый, размер: L80xW80xH52,5 мм
	L corner InB L-образный угол-соединитель для встраиваемого шинопровода, цвет: черный, размер: L80xW80xH52,5 мм		Outer corner InB Внешний угол-соединитель для встраиваемого шинопровода, цвет: черный, размер: L80xW80xH52,5 мм
	L corner InW L-образный угол-соединитель для встраиваемого шинопровода Цвет: белый, размер: L80xW80xH52,5 мм		Outer corner InW Внешний угол-соединитель для встраиваемого шинопровода Цвет: белый, размер: L80xW80xH52,5 мм
	Inner corner CB Внутренний угол-соединитель для подвесного/накладного/встраиваемого шинопровода, цвет: черный, размер: L80xW80xH52,5 мм		Fixing CB Скоба для встраивания шинопровода, цвет: черный
	Inner corner CW Внутренний угол-соединитель для подвесного/накладного/встраиваемого шинопровода, цвет: белый, размер: L80xW80xH52,5 мм		Fixing CW Скоба для встраивания шинопровода, цвет: белый
	Inner corner InB Внутренний угол-соединитель для встраиваемого шинопровода, цвет: черный, размер: L80xW80xH52,5 мм		Connector 180 B Токопроводящий прямой соединитель для подвесного/накладного/встраиваемого шинопровода, цвет: черный, размер: L142xW16xH17 мм
	Inner corner InW Внутренний угол-соединитель для встраиваемого шинопровода, цвет: белый, размер: L80xW80xH52,5 мм		Connector 180 W Токопроводящий прямой соединитель для подвесного/накладного/встраиваемого шинопровода, цвет: белый, размер: L142xW16xH17 мм

	Connector 90 B Токопроводящий угловой соединитель для подвесного/накладного/встраиваемого шинопровода, цвет: черный, провод 50 мм		Connector 90 W Токопроводящий угловой соединитель для подвесного/накладного/встраиваемого шинопровода, цвет: белый, провод 50 мм
	Cap CB0 Боковая заглушка для подвесного/накладного шинопровода DLT2500CB, цвет: черный, без отверстия		Cap CB1 Боковая заглушка для подвесного/накладного шинопровода DLT2500CB, цвет: черный, с отверстием для токопровода
	Cap CW0 Боковая заглушка для подвесного/накладного шинопровода DLT2500CW, цвет: белый, без отверстия		Cap CW1 Боковая заглушка для подвесного/накладного шинопровода DLT2500CW, цвет: белый, с отверстием
	Cap InW0 Боковая заглушка для встраиваемого шинопровода DLT2500InW, цвет: белый, без отверстия		Cap InW1 Боковая заглушка для встраиваемого шинопровода DLT2500InW, цвет: белый, с отверстием для токопровода
	Cap InB0 Боковая заглушка для встраиваемого шинопровода DLT2500InB, цвет: черный, без отверстия		Cap InB1 Боковая заглушка для встраиваемого шинопровода DLT2500InB, цвет: черный, с отверстием для токопровода
	Power connector B Адаптер с подводом питания для подвесного/накладного/встраиваемого шинопровода, цвет: белый, размер: L142xW16xH17 мм		Power connector W Адаптер с подводом питания для подвесного/накладного/встраиваемого шинопровода, цвет: белый, размер: L142xW16xH17 мм
	Suspension kit CB Комплект подвесной для шинопровода, цвет: Черный, 2 шт., размер: L2000 мм		Kit CW Комплект подвесной для шинопровода Цвет: белый, 2 шт., размер: L2000 мм
	Decorative Element DLT2500 B Декоративная пластиковая заглушка для шинопровода, цвет: черный, размер: 1000 мм		Decorative Element DLT2500 W Декоративная пластиковая заглушка для шинопровода, цвет: белый, размер: 1000 мм
	120 connector SPACE-Track system B L-образный соединитель 120° для трекового шинопровода, цвет: черный		L connector SPACE-Track system B L-образный соединитель 120° для трекового шинопровода, цвет: черный
	120 connector SPACE-Track system W L-образный соединитель 120° для трекового шинопровода, цвет: белый		L connector SPACE-Track system W L-образный соединитель 120° для трекового шинопровода, цвет: белый
	I connector SPACE-Track system B I-образный прямой соединитель для трекового шинопровода, цвет: черный, размер: L80xW22 мм		I connector SPACE-Track system W I-образный прямой соединитель для трекового шинопровода, цвет: белый, размер: L80xW22 мм



1.5 ТРЕХФАЗНЫЙ ШИНОПРОВОД

Трехфазная шинпроводная система Dopolux® разработана для освещения магазинов, кафе, ресторанов, офисов, торговых центров и других средних и крупных объектов общественного назначения. Трековая система Dopolux® подходит для освещения жилых интерьеров. Сочетание простоты, надежности и невысокой цены позволит создавать комбинации, отвечающие задачам конкретного помещения.





Ольга и Юрий Маркуль
@ markulhome

Система трехфазного шинпровода Dopolux® с успехом применяется для освещения самого широкого спектра объектов: жилых интерьеров, магазинов, кафе, ресторанов, офисов и других средних и крупных объектов общественного назначения. Сочетание простоты, надежности и невысокой цены позволяет создавать комбинации, отвечающие задачам конкретного помещения.

В осветительную систему на базе трехфазного шинпровода Dopolux® входит ассортимент трековых светильников, включающий в себя как недорогие и надежные модели, подходящие для использования в магазинах и кафе, так и дизайнерские светильники, которые позволяют эффективно решать не только практические, но и эстетические задачи. Высококачественные медные контакты обеспечивают надежное прилегание токоведущих частей шинпровода к адаптерам светильников.

Трехфазный шинпровод Dopolux® изготовлен из алюминия. Окрашен порошковым способом, два цвета - белый и черный.

ВАРИАНТЫ МОНТАЖА

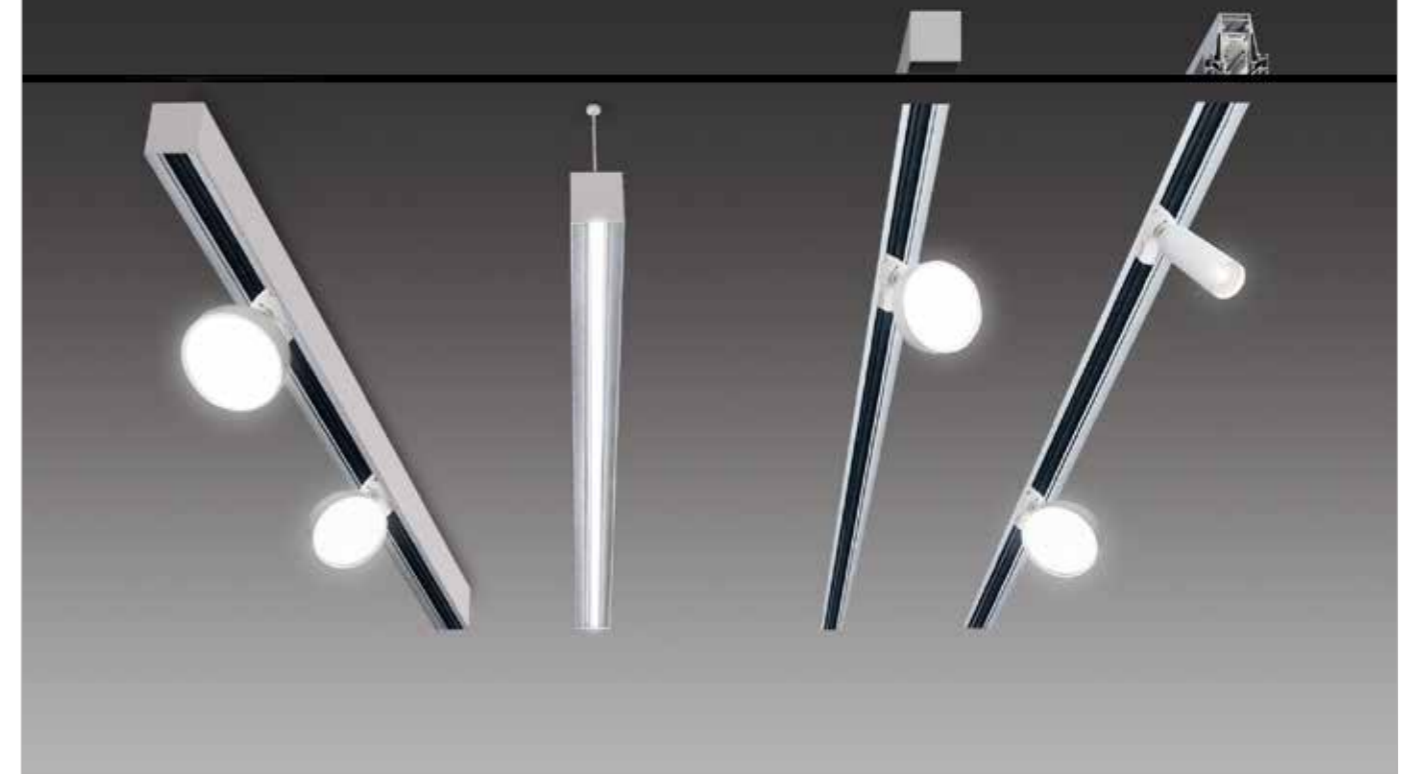

Шинпровод представлен встраиваемой и накладной версиями, а также комплектом креплений для подвешивания. Возможен монтаж на стену. Монтаж в натяжные потолки осуществляется при помощи профиля 2 в 1 для натяжных потолков от Ledeight.



LED8

Решение для натяжных потолков от Ledeight – это:

- Формирование световых линий и инсталляций;
- Каркас для установки трехфазного шинпровода.

Полотно натяжного потолка фиксируется в специальных креплениях по сторонам профиля. Световой профиль для натяжных потолков фиксируется к потолку при помощи дополнительных креплений.

Более подробную информацию можно изучить на сайте: www.ledeight.com



Альбина Шорина и Георгий Козлов
для телепроекта «Дачный ответ»



ROLLO



Светильник в виде тубуса, поворачивается вокруг своей оси на 350°. Два варианта источника света - встроенный светодиод или лампа с цоколем GU10 (в комплекте не поставляется). Рекомендуем использовать яркие светодиодные лампы Donolux®, см. стр. 310-311 каталога. Корпус светильника изготовлен из алюминия. Цвет корпуса черный или белый.

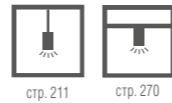

Елизавета Ашкенази для телепроекта «Квартирный вопрос»

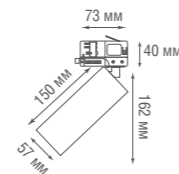

DL18895R1W Track
DL18895R1B Track

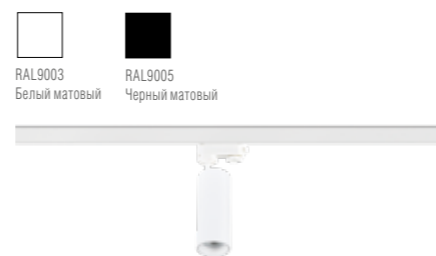

DL18895R1W Track	Лампы в комплект не входят			
DL18895R1B Track	Лампы в комплект не входят			
	P	Цвет	Tc	*F
DL18895R10W1W Track	10 Вт	белый	3000K	730 Лм
DL18895R10W1B Track	10 Вт	черный	3000K	730 Лм
DL18895R10N1W Track	10 Вт	белый	4000K	898 Лм
DL18895R10N1B Track	10 Вт	черный	4000K	898 Лм
DL18895R15W1W Track	15 Вт	белый	3000K	1056 Лм
DL18895R15W1B Track	15 Вт	черный	3000K	1056 Лм
DL18895R15N1W Track	15 Вт	белый	4000K	1167 Лм
DL18895R15N1B Track	15 Вт	черный	4000K	1167 Лм
DL18895R20W1W Track	20 Вт	белый	3000K	1596 Лм

* Световой поток источника света

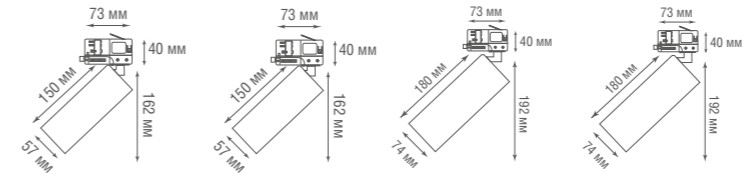

DL18895R10W1W Track DL18895R15W1W Track DL18895R20W1W Track DL18895R30W1W Track
DL18895R10W1B Track DL18895R15W1B Track DL18895R20W1B Track DL18895R30W1B Track
DL18895R10N1B Track DL18895R15N1W Track DL18895R20N1W Track DL18895R30N1W Track
DL18895R10N1W Track DL18895R15N1B Track DL18895R20N1B Track DL18895R30N1B Track

КОМПЛЕКТУЮЩИЕ

Honeycomb 18895*

Антибликовая решетка Honeycomb. С помощью решетки можно улучшить качество освещения, полностью исключив слепящий эффект. Решетка имеет структуру пчелиной соты, устанавливается на источник света и закрывает его от прямого обзора, формируя защитный угол. При этом эффективность светильника не снижается, так как свет отражается от стенок решетки и так же попадает на освещаемые объекты.



	P	Цвет	Tc	**F
DL18895R20W1B Track	20 Вт	черный	3000K	1596 Лм
DL18895R20N1W Track	20 Вт	белый	4000K	1843 Лм
DL18895R20N1B Track	20 Вт	черный	4000K	1843 Лм
DL18895R30W1W Track	30 Вт	белый	3000K	1993 Лм
DL18895R30W1B Track	30 Вт	черный	3000K	1993 Лм
DL18895R30N1W Track	30 Вт	белый	4000K	2418 Лм
DL18895R30N1B Track	30 Вт	черный	4000K	2418 Лм

* Подходит только для DL18895 10 Вт, 15 Вт

** Световой поток источника света



Альбина Шорина и Георгий Козлов для телепроекта «Дачный ответ»



ROLLO ZOOM



Светильник в виде тубуса с зум-механизмом, источник света вращается вокруг своей оси на 350°. Зум-механизм - это возможность изменения угла рассеивания с 10 до 60°. Корпус светильника изготовлен из алюминия. Цвет отделки корпуса: черный, белый, латунь или темная бронза.



Пестерева Валерия и Ковенский Роман для теплосети «Квартирный вопрос»

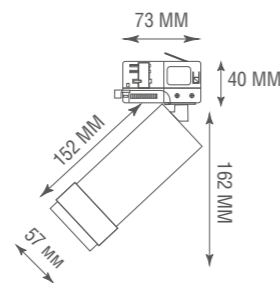
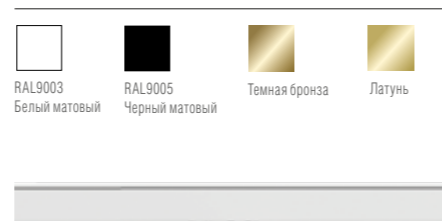

	P	Цвет	Tc	*F
DL18895R15W1WZ Track	15 Вт	белый	3000K	1056 Лм
DL18895R15W1BZ Track	15 Вт	черный	3000K	1056 Лм
DL18895R15W1Z Brass Track	15 Вт	латунь	3000K	1056 Лм
DL18895R15W1Z Bronze Track	15 Вт	темная бронза	3000K	1056 Лм

* Световой поток источника света

ПРЕИМУЩЕСТВА

Функция зум позволяет изменять степень акцентов в освещении пространства, собирая свет в яркий узкий луч для подсветки объектов или создавая мягкое рассеянное освещение. Оптика изменяет светораспределение от узкого 10° до среднего 60° угла раскрытия светового конуса.

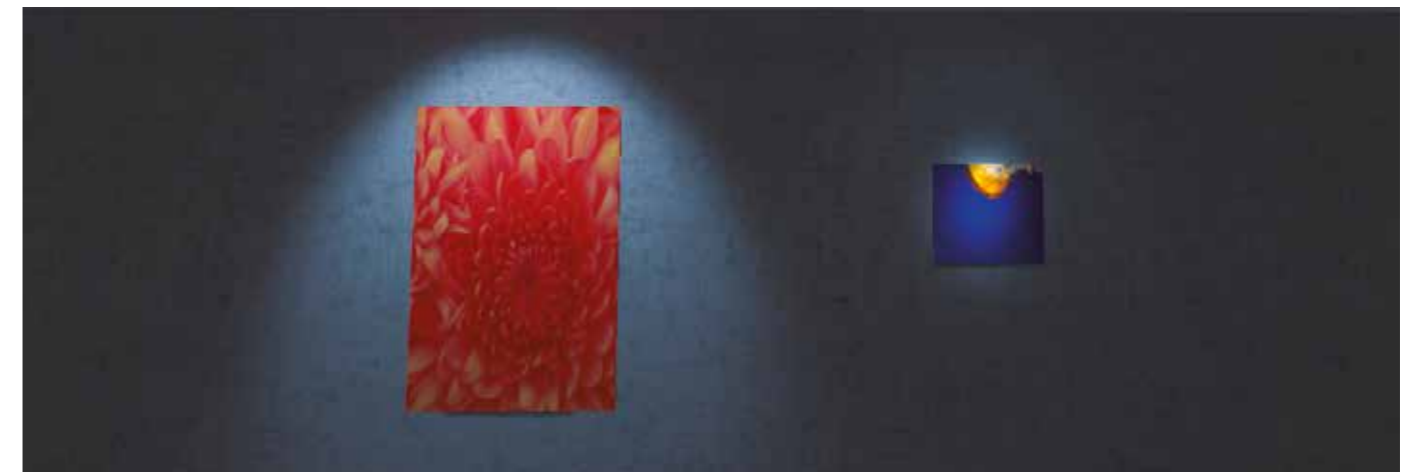

Плавное раскрытие угла благодаря простой ручной регулировке.



Поворотный механизм светильников и качество фиксации в заданном положении обеспечат максимальную точность освещения.



SUN



Светильник в виде диска на широком основании. Источник света поворачивается вокруг своей оси на 350°. Дает направленный яркий свет. Корпус изготовлен из алюминия. Цвет корпуса черный или белый. Дополнительная информация на сайте.



стр. 247 стр. 280

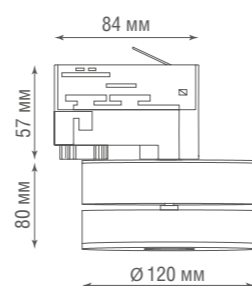

	P	Цвет	Tc	*F
DL18958R25W1WTrack	25 Вт	белый	3000K	1772 Лм
DL18958R25W1BTrack	25 Вт	черный	3000K	1772 Лм

* Световой поток источника света



SUN



Светильник в виде диска на широком основании. Источник света поворачивается вокруг своей оси на 350°. Дает направленный свет умеренной яркости. Корпус изготовлен из алюминия. Цвет корпуса черный или белый. Дополнительная информация на сайте.



стр. 247 стр. 280

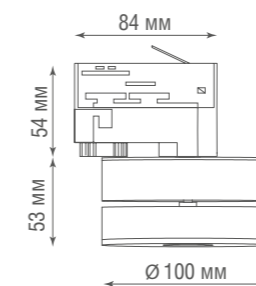

	P	Цвет	Tc	*F
DL18962R12W1BTrack	12 Вт	черный	3000K	694 Лм
DL18962R12W1WTrack	12 Вт	белый	3000K	839 Лм

* Световой поток источника света





HUBBLE



Светильник выполнен в виде изящного тубуса. Источник света поворачивается вокруг своей оси на 350°. Дает направленный свет. Корпус изготовлен из алюминия. Цвет корпуса черный или белый. Дополнительная информация на сайте.



стр. 37



КОМПЛЕКТУЮЩИЕ

Нопусомб 18866
Антибликовая решетка Нопусомб. С помощью решетки можно улучшить качество освещения, полностью исключив слепящий эффект. Решетка имеет структуру пчелиной соты, устанавливается на источник света и закрывает его от прямого обзора, формируя защитный угол. При этом эффективность светильника не снижается, так как свет отражается от стенок решетки и так же попадает на освещаемые объекты.

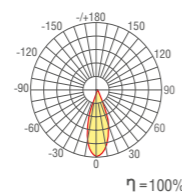
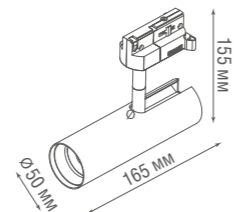

	P	Цвет	Tc	*F
DL18866/7W Track W Dim	7 Вт	белый	3000K	560 Лм
DL18866/7W Track B Dim	7 Вт	черный	3000K	560 Лм
DL18866/10W Track W Dim	10 Вт	белый	3000K	800 Лм
DL18866/10W Track B Dim	10 Вт	черный	3000K	800 Лм

* Световой поток источника света

BEAM



Линейный светильник для трехфазной шины. Источник света закрыт белым рассеивателем из поликарбоната. Дает яркий рассеянный свет. Корпус изготовлен из алюминия. Цвет корпуса черный или белый. Дополнительная информация на сайте.

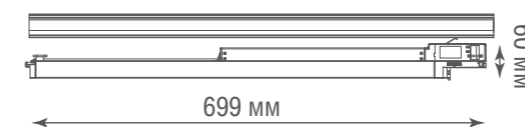
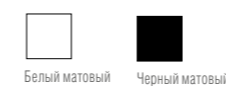

	P	Цвет	Tc	*F
DL18931/20W W 3000K	20 Вт	белый	3000K	1539 Лм
DL18931/20W B 3000K	20 Вт	черный	3000K	1539 Лм

* Световой поток источника света



Автор проекта: дизайнер-архитектор Диана Забродина



Ольга и Павел Толмачевы для телепроекта «Фазенда»

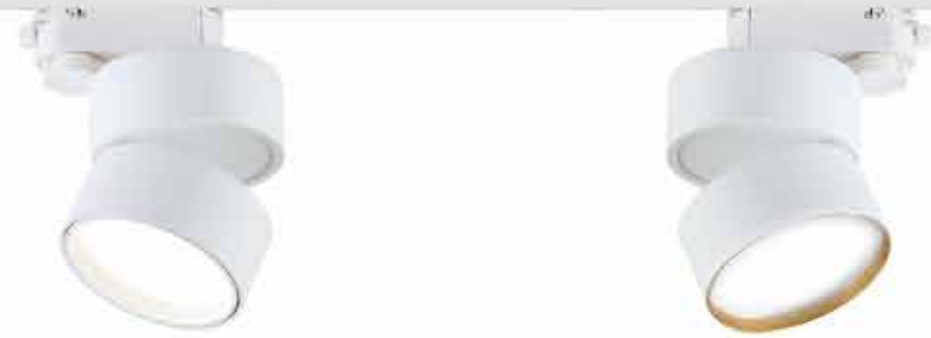
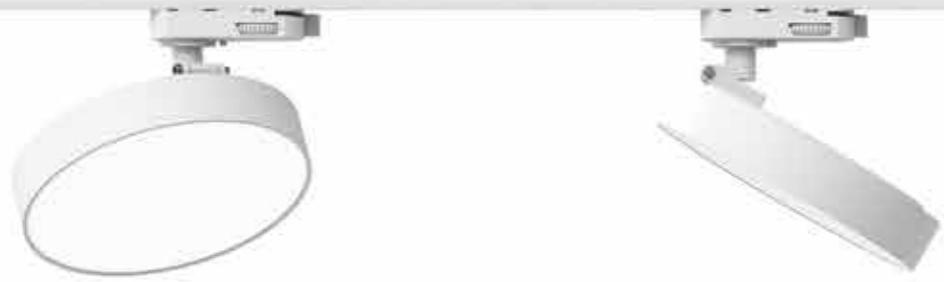

MOON



Светильник в виде плоского диска. Источник света поворачивается вокруг своей оси на 350°. Дает яркий рассеянный свет. Изготовлен из алюминия. Цвет корпуса черный или белый. Дополнительная информация на сайте.

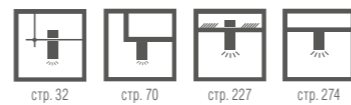

Ирина Марченкова
для телепроекта «Квартирный вопрос»

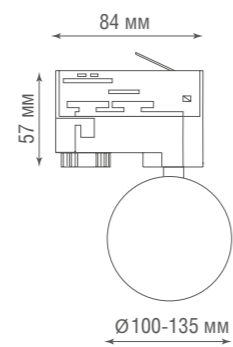

	P	Цвет	Tc	*F
DL18791R12W1W Track	12 Вт	белый	3000K	880 Лм
DL18791R12W1B Track	12 Вт	черный	3000K	880 Лм
DL18791R24W1W Track	24 Вт	белый	3000K	1950 Лм
DL18791R24W1B Track	24 Вт	черный	3000K	1950 Лм
DL18791R24N1W Track	24 Вт	белый	4000K	1990 Лм
DL18791R24N1B Track	24 Вт	черный	4000K	1990 Лм

* Световой поток источника света

BLOOM



Светильник в виде диска на широком основании. Источник света немного утоплен в корпус светильника. Поворачивается вокруг своей оси на 350°, дает рассеянный свет умеренной яркости. Корпус изготовлен из алюминия. Цвет корпуса черный или белый. Дополнительно к светильнику выпускаются сменные декоративные кольца золотого цвета. Дополнительная информация на сайте.

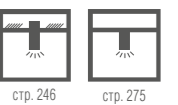

АКСЕССУАРЫ



	P	Цвет	Tc	*F
DL18960R12W1BTrack	12 Вт	черный	3000K	534 Лм
DL18960R12W1WTrack	12 Вт	белый	3000K	534 Лм
DL18960R18W1BTrack	18 Вт	черный	3000K	1245 Лм
DL18960R18W1WTrack	18 Вт	белый	3000K	1245 Лм

* Световой поток источника света



Ольга Назарова
для телепроекта «Дачный ответ»

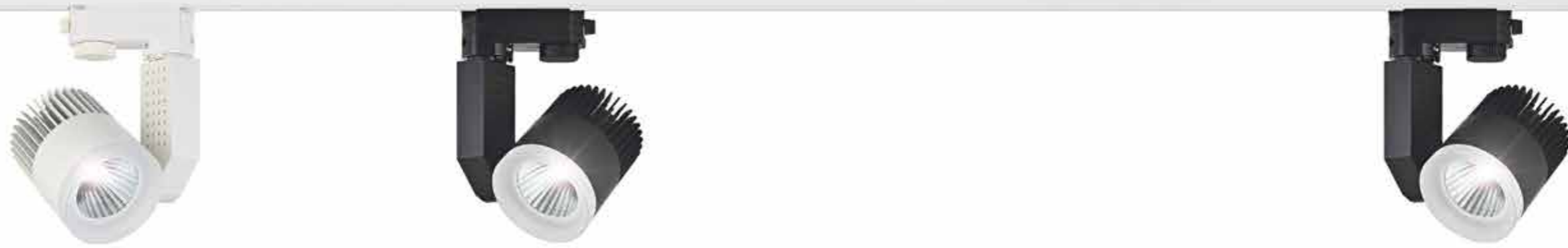

PRO-TRACK



Светильник выполнен в виде цилиндра, прикрепленного к широкому вертикальному основанию. Источник света поворачивается вокруг своей оси на 350°. Дает направленный свет. Корпус изготовлен из алюминия и частично из пластика. Цвет корпуса черный или белый. К светильнику выпускаются сменные декоративные пластиковые кольца черного цвета. Дополнительная информация на сайте.



Василькова Дарья
для телепроекта «Дачный ответ»



	P	Цвет	Tc	*F
DL18761/01 Track W 12W 45	12 Вт	белый	3000K	1200 Лм
DL18761/01 Track B 12W 45	12 Вт	черный	3000K	1200 Лм
DL18761/01 Track W 12W 4000K 45	12 Вт	белый	4000K	1200 Лм
DL18761/01 Track B 12W 4000K 45	12 Вт	черный	4000K	1200 Лм
DL18761/01 Track W 30W 45	30 Вт	белый	3000K	3000 Лм
DL18761/01 Track B 30W 45	30 Вт	черный	3000K	3000 Лм
DL18761/01 Track W 30W 4000K 45	30 Вт	белый	4000K	3000 Лм
DL18761/01 Track B 30W 4000K 45	30 Вт	черный	4000K	3000 Лм

* Световой поток источника света



Архитектор: Татьяна Лейтан @leytan.design
Фотограф: Розонова Анастасия

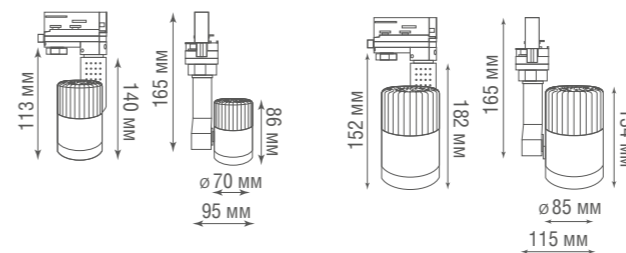

DL18761/01 Track W 12W 45
DL18761/01 Track B 12W 45
DL18761/01 Track W 12W 4000K 45
DL18761/01 Track B 12W 4000K 45

DL18761/01 Track W 30W 45
DL18761/01 Track B 30W 45
DL18761/01 Track W 30W 4000K 45
DL18761/01 Track B 30W 4000K 45

АКСЕССУАРЫ



1.6 EYE UNITE system

Модульная система профильных светильников, с помощью которой все освещение торгового центра, ресторана, офиса, магазина или жилых апартаментов можно выдержать в едином стилевом решении.

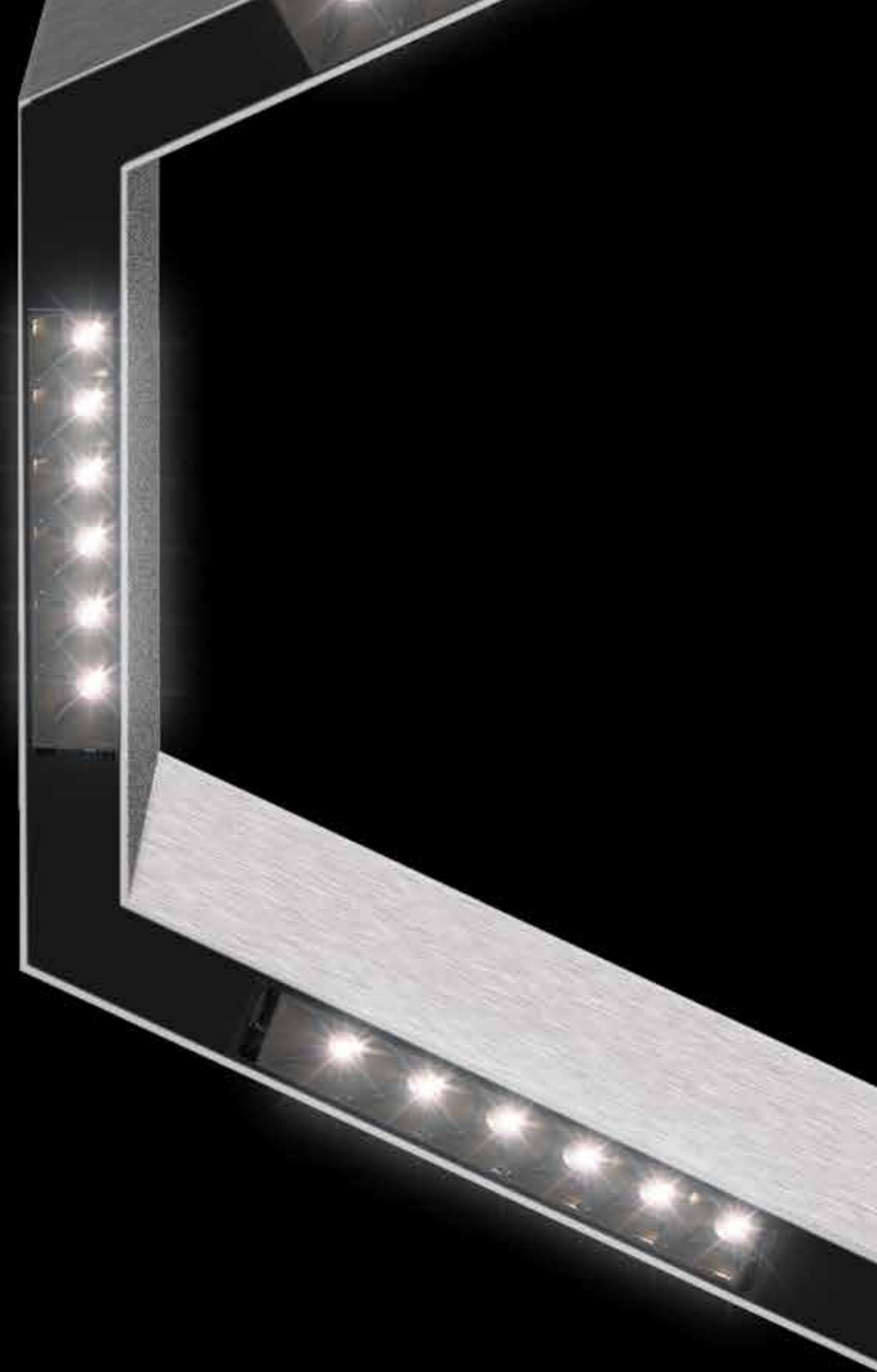

Хотите, чтобы освещение торгового центра, ресторана, офиса, магазина или жилых апартаментов было выдержано в едином стилевом решении? Выбирайте модульную систему освещения!

EYE UNITE от Donolux!

Система освещения EYE-UNITE позволит охватить любые внутренние помещения, создавая модульные конструкции из подвесных, накладных и встраиваемых светильников, объединенных общим дизайном.



Все осветительные приборы серии EYE-UNITE выполнены в едином дизайне, где объединяющим референсом является источник света в виде рефлектора.

- Конструкция рефлектора подавляет блики, нивелируя слепящее действие света - это позволяет избежать зрительного дискомфорта.
- Зеркальная поверхность отражателя многократно преломляет свет диода, увеличивая светоотдачу.
- Источники света имеют два угла рассеивания на выбор:
34° - для создания более направленного и 48° - для создания общего освещения.
- Цвет корпуса световых модулей: золотой, глянцевый белый и глянцевый черный.



Абсолютно все части светильников EYE-UNITE можно выбрать из нескольких вариантов для решения определенной технической или декоративной задачи.

Возможности комплектации:

- Цветовая температура 3000 или 4000K
- Угол рассеивания 34° или 48°
- Мощность (количество световых модулей)
- Размер готового изделия
- Тип монтажа
- Цвет профиля
- Цвет отделки

ТИП МОНТАЖА

- Накладной
- Подвесной
- Встраиваемый

ЦВЕТ ПРОФИЛЯ

- Анодированный алюминий
- Белый RAL9003
- Черный RAL9005



ЦВЕТ МОДУЛЯ

- Глянцевый белый
- Глянцевый черный
- Глянцевый золотой



ЦВЕТА ДЕКОРАТИВНЫХ ПЛАСТИКОВЫХ ЗАГЛУШЕК

- Матовый белый
- Матовый черный



УГОЛ РАССЕЙВАНИЯ





РАСШИФРОВКА АРТИКУЛА

DL18515	C	12	1	A	36.	34.	500	W	W
Тип профиля	Тип установки	Серия	Цветовая температура	Цвет профиля	Потребляемая мощность	Угол рассеивания	Длина	Цвет модуля	Цвет декора
	C Накладной		1 3000K	A Анодированный алюминий				W Белый	W Белый
	S Подвесной		2 4000K	W Белый RAL 9003				B Черный	B Черный
	M Встраиваемый			B Черный RAL 9005				G Золотой	

НАКЛАДНЫЕ/ПОДВЕСНЫЕ

502 мм – 2 модуля  12 Вт
975 Лм 925 Лм

1002 мм – 3 модуля  18 Вт
1310 Лм 1245 Лм

1502 мм – 5 модулей  30 Вт
2440 Лм 2315 Лм

1502-2002 мм – 6 модулей  36 Вт
2620 Лм 2490 Лм

ВСТРАИВАЕМЫЕ

176,2 мм – 1 модуль  6 Вт
487 Лм 462 Лм

335,2 мм – 2 модуля  12 Вт
975 Лм 925 Лм

494 мм – 3 модуля  18 Вт
1461 Лм 1386 Лм

653,2 мм – 4 модуля  24 Вт
1950 Лм 1850 Лм

810,9 мм – 5 модулей  30 Вт
2440 Лм 2315 Лм

971,2 мм – 6 модулей  36 Вт
2925 Лм 2775 Лм

РАЗМЕРНАЯ СЕТКА ДЛЯ СЕРИИ EYE-LINE

Размерный ряд от 170 мм до 2000 мм.
Монтаж встраиваемый, накладной или подвесной.

- На выбор:
- Цветовая температура
 - Угол рассеивания
 - Количество световых модулей (мощность)
 - Варианты отделки

ПРОЕКТНЫЕ РЕШЕНИЯ

335,2 мм – 1 модуль 

494 мм – 2 модуля 

1002 мм – 3 модуля 

606x700 мм

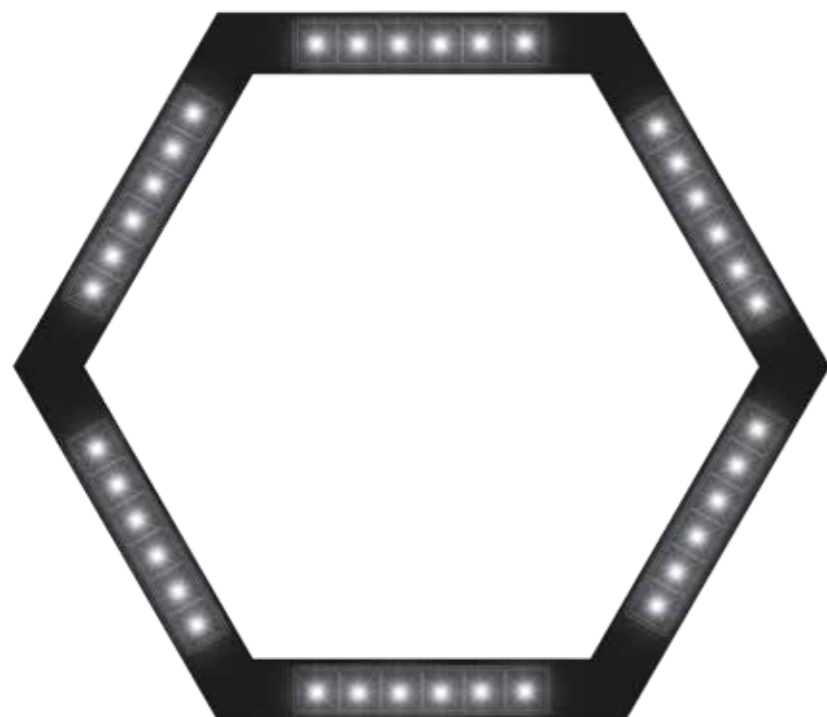

36 Вт



2590 Лм 2330 Лм

433x500 мм

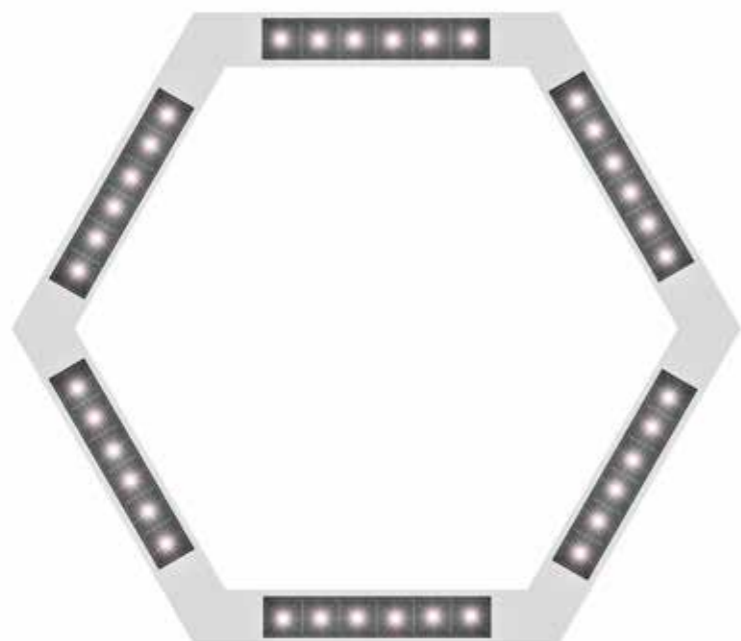

36 Вт



2700 Лм 2560 Лм

780x900 мм

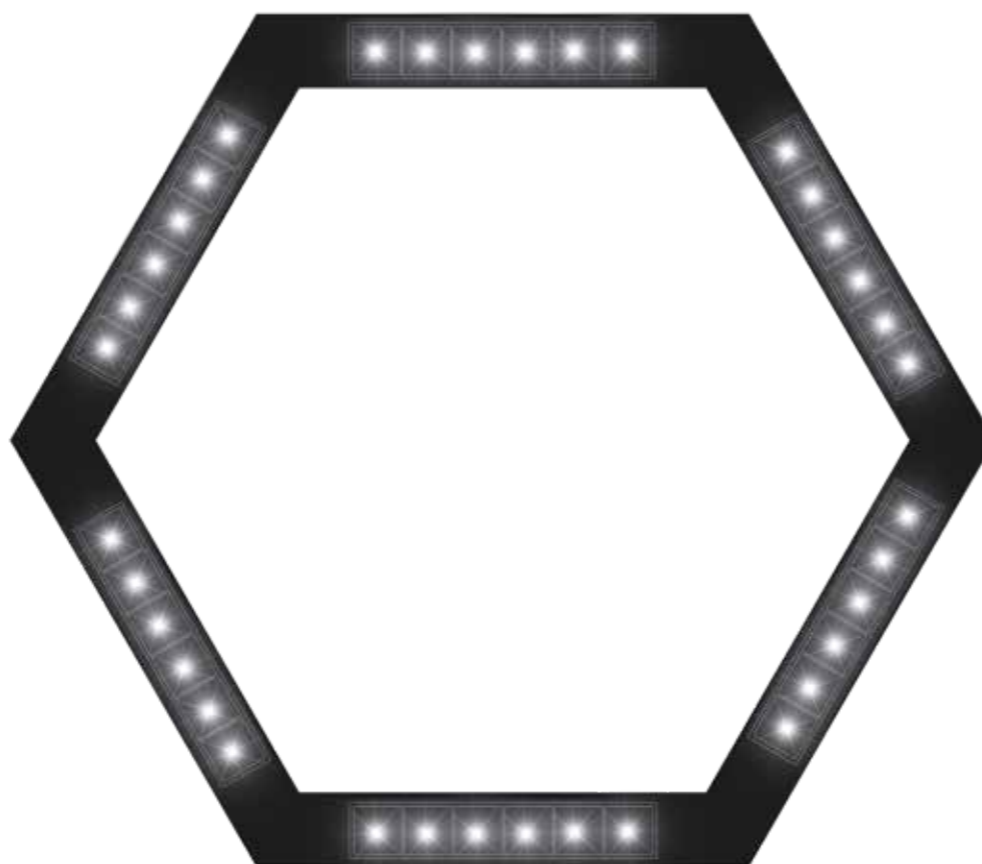

36 Вт



2200 Лм 2090 Лм

РАЗМЕРНАЯ СЕТКА ДЛЯ СЕРИИ EYE-HEX

Размерный ряд 500-700-900 мм в диаметре.
Монтаж накладной или подвесной.

На выбор:

- Цветовая температура
- Угол рассеивания
- Варианты отделки

Количество световых модулей можно
выбрать только у модели 900 мм.

780x900 мм

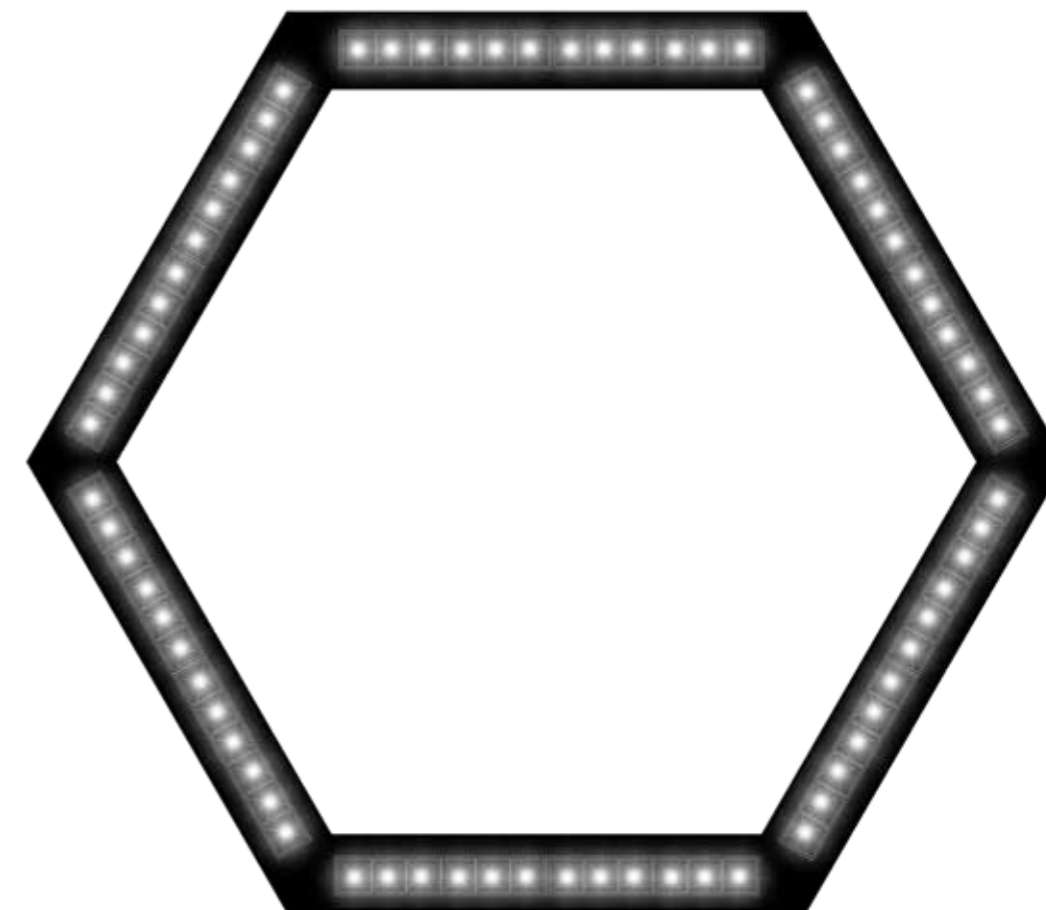

72 Вт



9380 Лм 8840 Лм



Светильники EYE-UNITE имеют широкую линейку стандартных цветовых сочетаний, это позволяет максимально индивидуализировать светильники, чтобы поддержать или подчеркнуть задумку дизайнера.

Цвет модуля

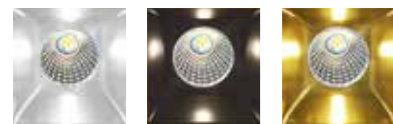

глянцевый белый глянцевый черный глянцевый золотой

Цвета корпуса



матовый черный анодированный алюминий матовый белый

Под заказ можно покрасить корпус в любой цвет палитры Color Paleta® или декорировать его под дерево, текстурированный металл или слюду. (варианты отделки можно посмотреть в разделе «Декорированный профиль» стр. 186-197).

Цвета декоративных пластиковых заглушек



матовый черный матовый белый

Вставки между модулями и корпусом светильника изготавливаются из поликарбоната. Под заказ возможна вставка золотого цвета.

Варианты исполнения

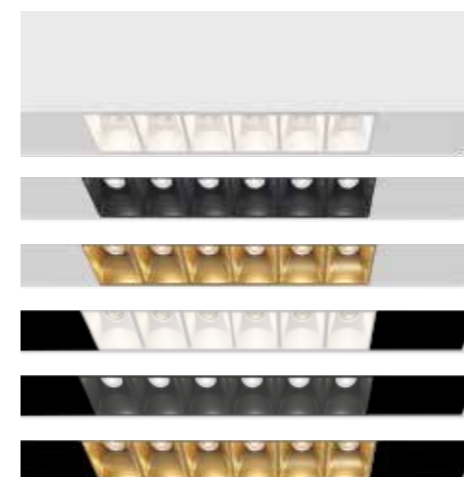

Варианты исполнения

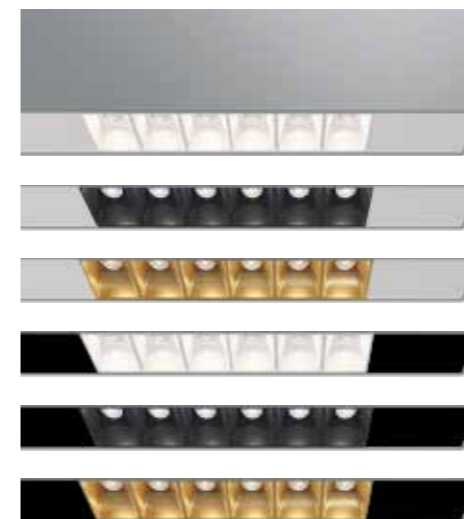

Варианты исполнения

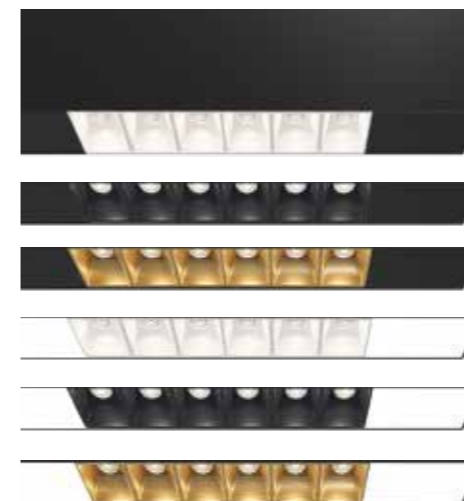

Цвет корпуса:
Белый (линейный – 2-3-4-5-6-7-8 модулей)

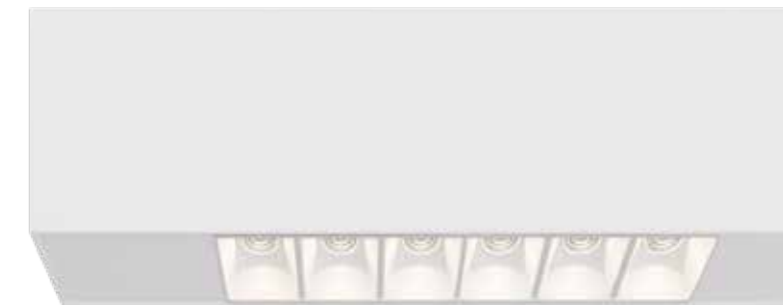

Цвет корпуса:
Алюминий (линейный – 2-3-4-5-6-7-8 модулей)

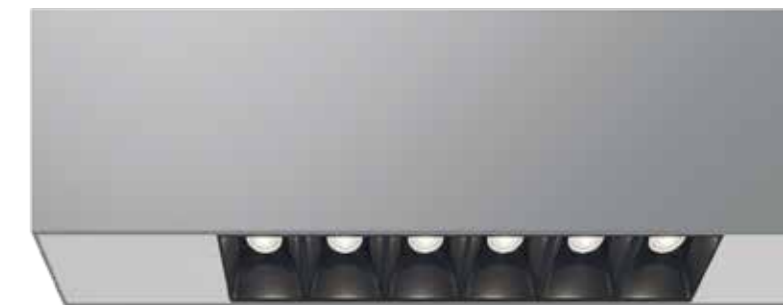

Цвет корпуса:
Черный (линейный – 2-3-4-5-6-7-8 модулей)



ВАРИАНТЫ МОНТАЖА

EYE-HEX изготавливается для накладного или подвесного монтажа

EYE-LINE изготавливается для встраиваемого, накладного или подвесного монтажа

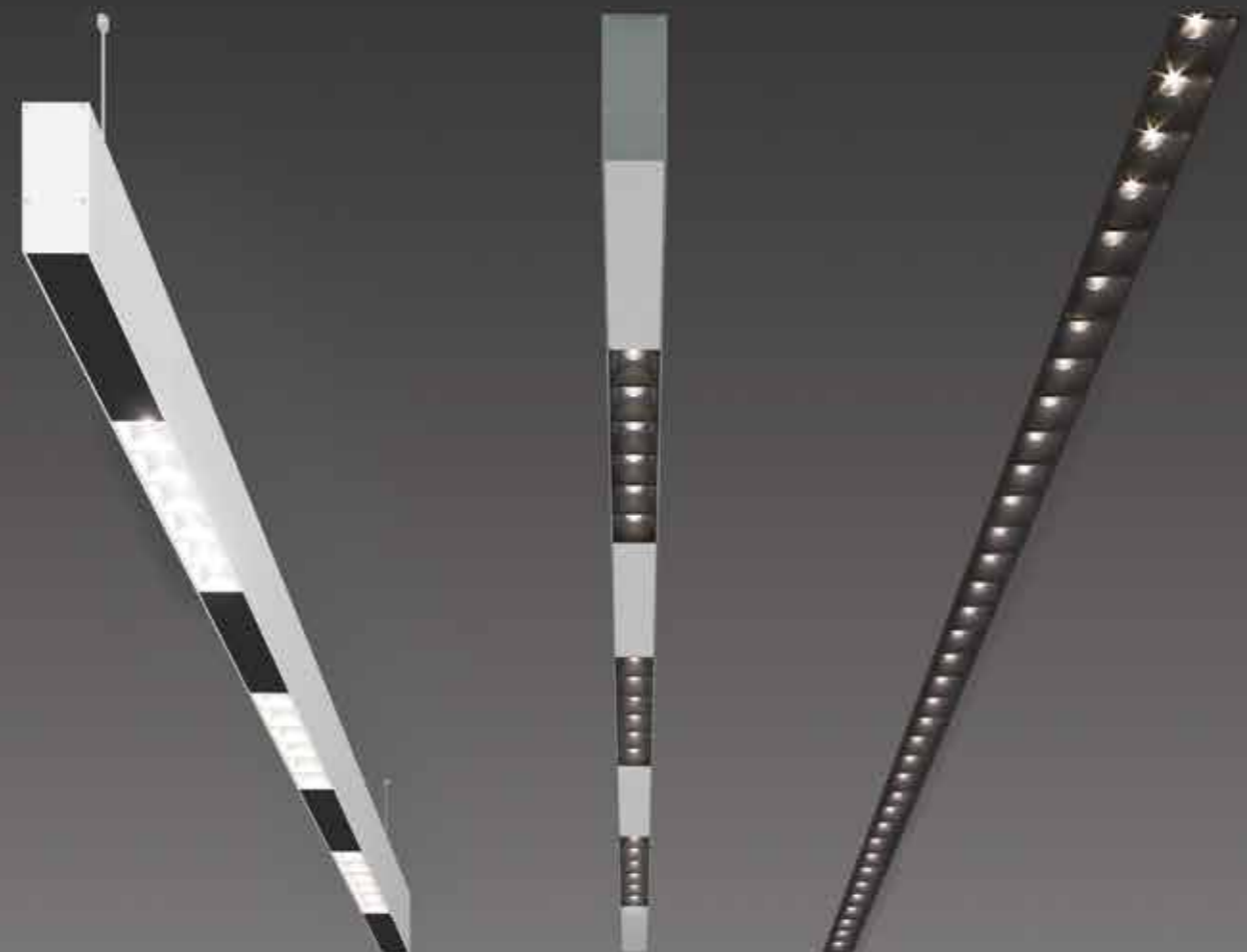
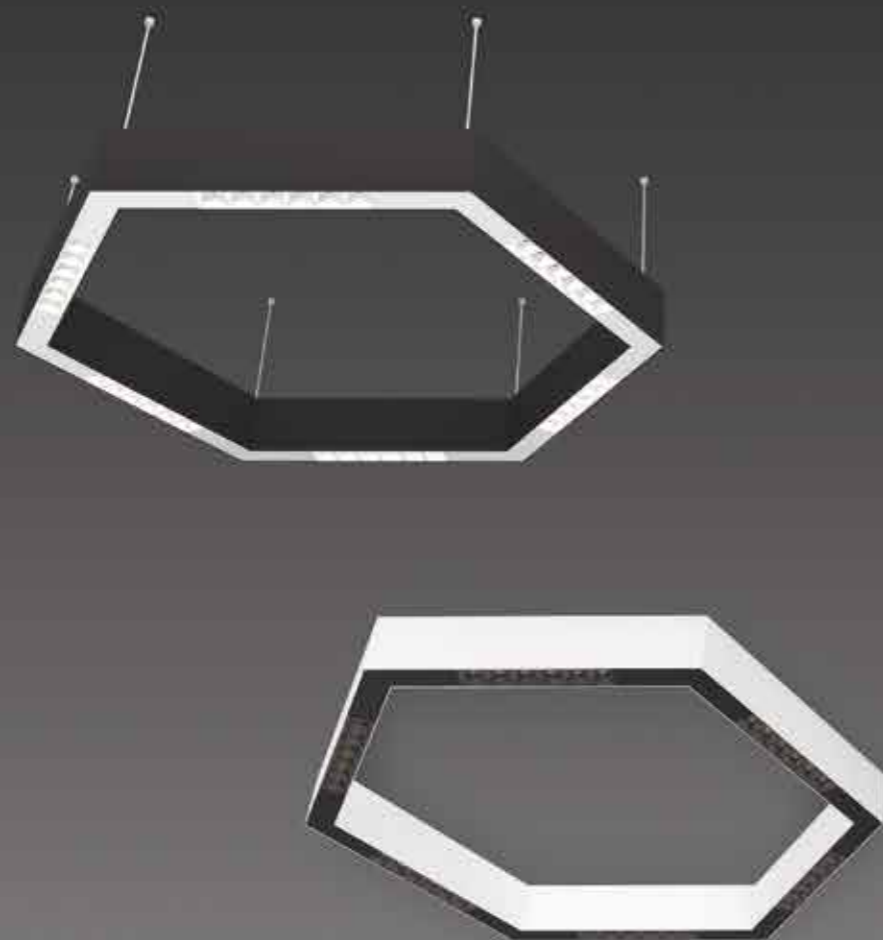

СХЕМЫ ИЗДЕЛИЯ ДЛЯ СЕРИИ EYE-HEX

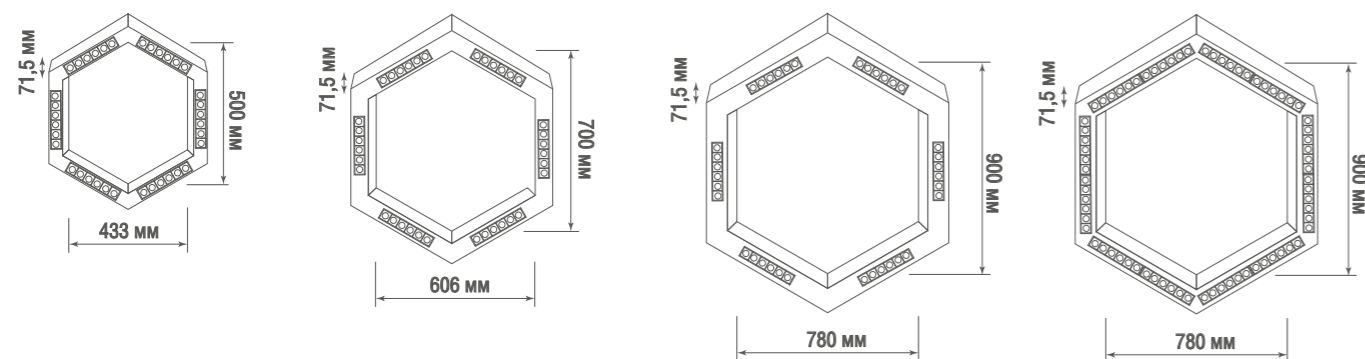

СХЕМЫ ИЗДЕЛИЯ ДЛЯ СЕРИИ EYE-LINE



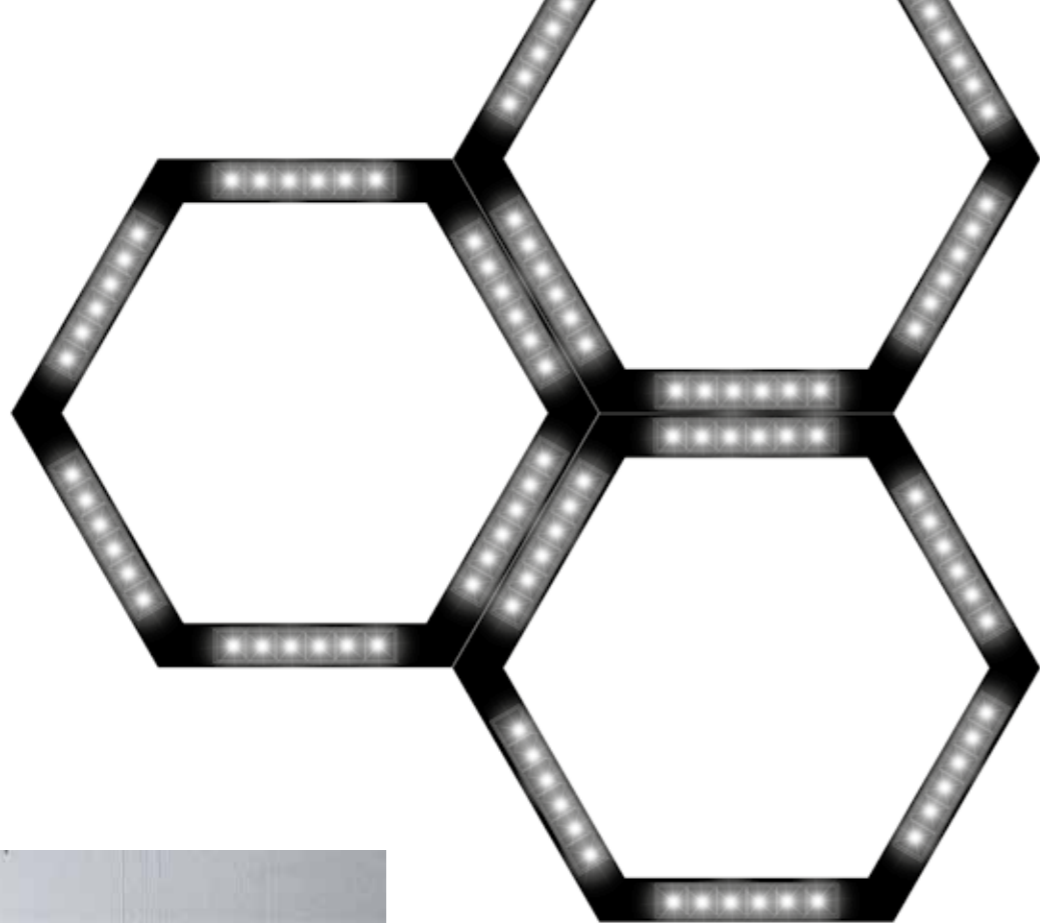

Благодаря вариативности системы становится возможным выстраивание целых композиций, переходящих из помещения в помещение, например:

Соты в Open-Space зоне офиса, выполненные из соединенных вместе EYE-HEX, найдут стиливую поддержку в конструкциях EYE-LINE и светильниках сложной формы в зоне ресепшн.

Система EYE-UNITE идеально сочетается со стандартными конструкциями на базе алюминиевого профиля с матовым рассеивателем, а также с магнитным шинным проводом и светильниками сплошной засветки. Такие дополнения позволят разнообразить световой дизайн, не меняя единой идеи.



Изготовление светильников по спецпроекту. Мы не ограничиваем фантазию дизайнера производственными рамками! Под проект мы изготовим светильник любого размера: EYE-HEX 2, 3 или даже 5 метров в диаметре для таких пространств, как атриумы или лестничные марши.

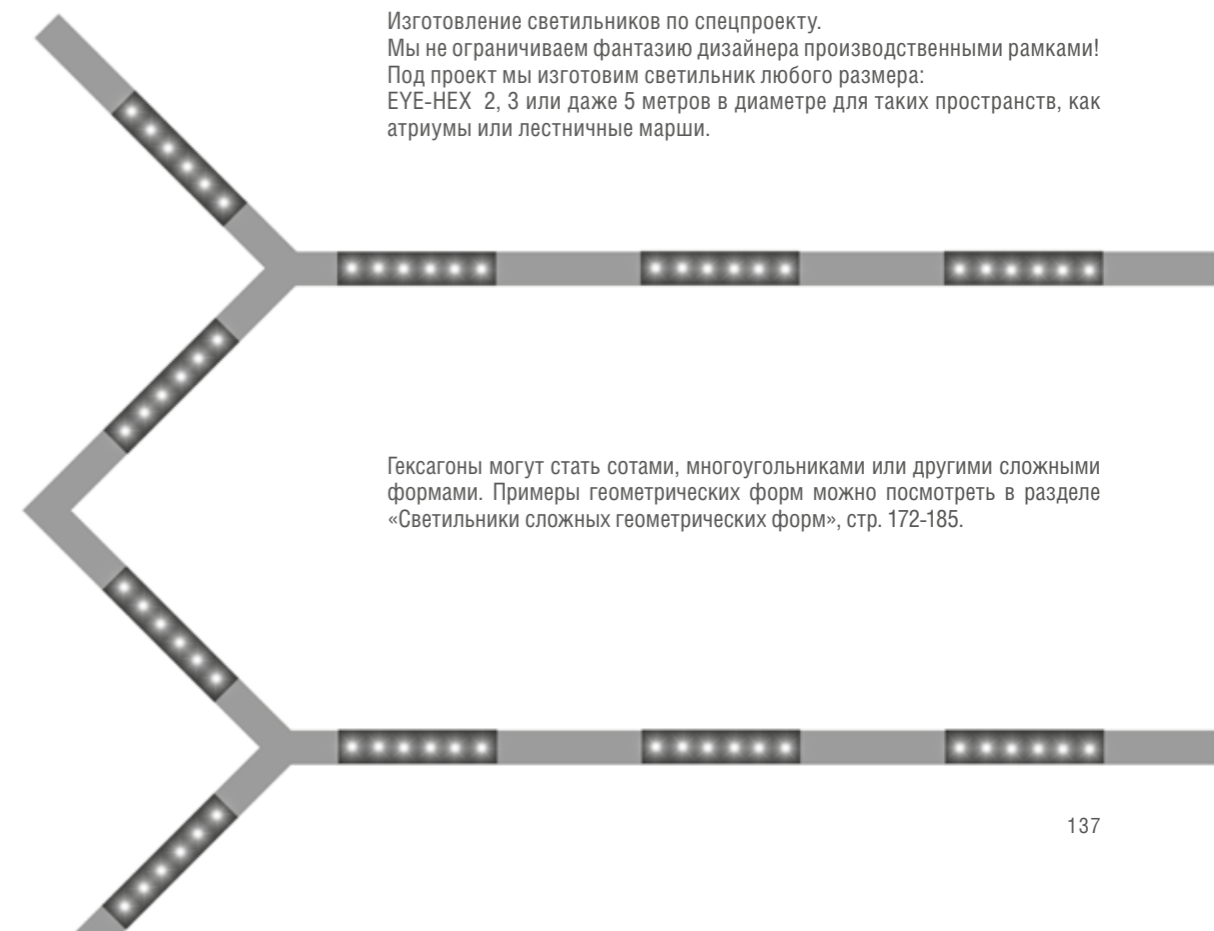

Гексагоны могут стать сотами, многоугольниками или другими сложными формами. Примеры геометрических форм можно посмотреть в разделе «Светильники сложных геометрических форм», стр. 172-185.

1.7

EYE UNITE PLUS system

EYE UNITE PLUS – система освещения на базе линейных световых модулей большой мощности. Светильники разработаны для установки в помещениях с высокими и средней высоты потолками. Легко и незаметно вписываются в любую архитектуру. Идеально подходят для офисов, торговых помещений и общественных зон.





EYE UNITE PLUS – система освещения на базе линейных световых модулей большой мощности. Мы дополнили коллекцию модульных светильников EYE UNITE серией более производительных моделей. Светильники разработаны для установки в помещениях с высокими и средней высоты потолками. Легко и незаметно вписываются в любую архитектуру. Встраиваемые светильники EYE UNITE PLUS обеспечат современный минимализм в жилой, гостиничной или корпоративной среде. Благодаря компактному размеру, могут быть установлены при небольшом межпотолочном пространстве.

Выпускаются во встраиваемом под шпатлевку варианте монтажа. Такая установка гарантирует безупречный внешний вид без фланцев и рамок. Возможно изготовление в корпусе, предназначенном для монтажа в натяжной потолок. Возможно использование контроллеров интеграции с датчиками освещенности и движения для оптимального использования света в соответствии с реальными потребностями.

Осветительные модули равномерно освещают пространство. Высокий оптический КПД обеспечивает исключительную мощность и производительность от 900 Лм до 2700 Лм, в зависимости от типа светодиодного модуля и мощности светильника.



Линза с симметричным светораспределением (38°)

Микропризматическая оптика призвана уменьшить слепящее действие от светильника и повысить визуальный комфорт. Призматическое строение линз так же избавляет от слепящего эффекта и исключает гало-эффект. Мощные светодиоды позволяют использовать этот светильник для пространств с высокими потолками.



Линза с эллиптическим светораспределением (30x75°)

Используется высокоэффективный отражатель, формирующий овальное световое пятно. Такой тип освещения применяется для равномерной засветки протяженных объектов: проходов, проемов, коридоров. За счет глубокого расположения светодиода снижается слепящий эффект.



ВАРИАНТЫ МОНТАЖА

Светильники выпускаются во встраиваемом под шпаклевку варианте монтажа. Такая установка гарантирует безупречный внешний вид без фланцев и рамок.



*Возможно изготовление в корпусе, предназначенном для монтажа в натяжной потолок. Размер светильника в этом случае может быть любым.





РАЗМЕРНАЯ СЕТКА

Стандартные модули производятся в трех вариантах длины, возможна установка в сплошную линию. Опционально: изменение размера готового светильника до 3000 мм.

193 мм - 1 модуль



10 Вт
 900 Лм
 900 Лм

383 мм - 2 модуля



20 Вт
 1800 Лм
 1800 Лм

573 мм - 3 модуля



30 Вт
 2700 Лм
 2700 Лм

- Встраиваемая установка под шпаклевку
- Под заказ в корпусе для установки в натяжные потолки
- Возможно изменение размера сплошной линии до 3000 мм (под заказ)
- Компактные размеры встраиваемой части
- Корпус изготовлен из литого алюминия
- Отражатель из термoplastика, 2 варианта цветов

- Традиционная линза downlight с широким круглым световым пятном (угол 38)
- Линза downlight, формирующая вытянутое овальное световое пятно (угол 30x75)
- Опционально диммирование
- Опционально управление по протоколу DALI

ВАРИАНТЫ ЦВЕТОВ

Корпус алюминий,
модуль черный графит

DL18519M141A10.38.193GB 150
 DL18519M141A20.38.383GB 150
 DL18519M141A30.38.573GB 150



Корпус алюминий,
модуль хром

DL18519M141A10.38.193CH 150
 DL18519M141A20.38.383CH 150
 DL18519M141A30.38.573CH 150

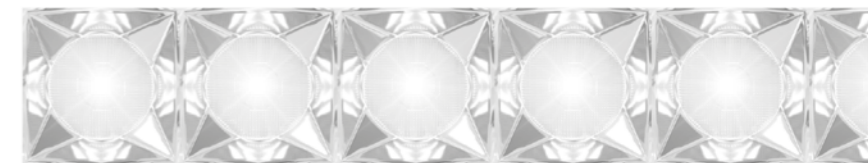

Корпус алюминий,
модуль черный графит

DL18519M141A10.30.193GB 151
 DL18519M141A20.30.383GB 151
 DL18519M141A30.30.573GB 151



Корпус алюминий,
модуль хром

DL18519M141A10.30.193CH 151
 DL18519M141A20.30.383CH 151
 DL18519M141A30.30.573CH 151





EYE UNITE PLUS



Светильник монтируется в один уровень с потолком под последующую шпатлевку и покраску. Корпус изготовлен из литого алюминия, отражатель из термопластика. Использована оптика, формирующая широкое круглое световое пятно. Призматическое строение линз создает бестеневое освещение, исключает слепящий эффект и гало-эффект. Опционально возможно диммирование по 1-10V.

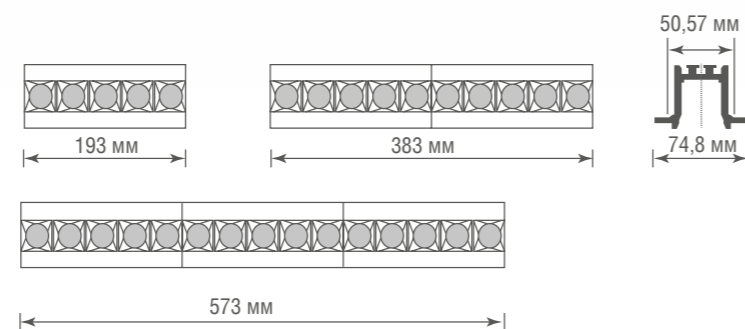

	P	Цвет	Tc	*F
DL18519M141A10.38.193GB 150	10 Вт	корпус алюминий, модуль черный графит	3000K	900 Лм
DL18519M141A10.38.193CH 150	10 Вт	корпус алюминий, модуль хром	3000K	900 Лм
DL18519M141A20.38.383GB 150	20 Вт	корпус алюминий, модуль черный графит	3000K	1800 Лм
DL18519M141A20.38.383CH 150	20 Вт	корпус алюминий, модуль хром	3000K	1800 Лм
DL18519M141A30.38.573GB 150	30 Вт	корпус алюминий, модуль черный графит	3000K	2700 Лм
DL18519M141A30.38.573CH 150	30 Вт	корпус алюминий, модуль хром	3000K	2700 Лм

* Световой поток источника света

EYE UNITE PLUS



Светильник монтируется в один уровень с потолком под последующую шпатлевку и покраску. Корпус изготовлен из литого алюминия, отражатель из термопластика. Использован высокоэффективный отражатель, формирующий овальное световое пятно. За счет глубокого расположения светодиода снижается слепящий эффект. Опционально возможно диммирование по 1-10V.

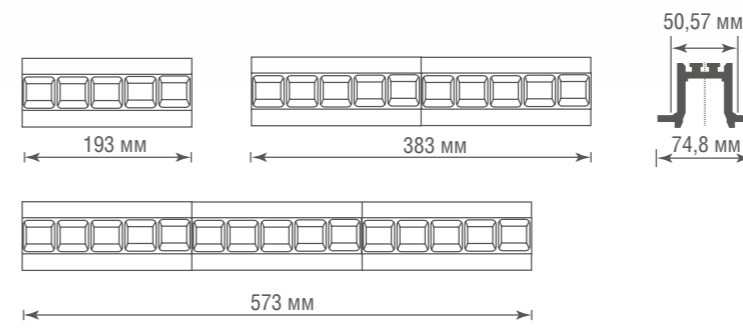

	P	Цвет	Tc	*F
DL18519M141A10.30.193GB 151	10 Вт	корпус алюминий, модуль черный графит	3000K	900 Лм
DL18519M141A10.30.193CH 151	10 Вт	корпус алюминий, модуль хром	3000K	900 Лм
DL18519M141A20.30.383GB 151	20 Вт	корпус алюминий, модуль черный графит	3000K	1800 Лм
DL18519M141A20.30.383CH 151	20 Вт	корпус алюминий, модуль хром	3000K	1800 Лм
DL18519M141A30.30.573GB 151	30 Вт	корпус алюминий, модуль черный графит	3000K	2700 Лм
DL18519M141A30.30.573CH 151	30 Вт	корпус алюминий, модуль хром	3000K	2700 Лм

* Световой поток источника света



ПРОФИЛЬНЫЕ СИСТЕМЫ

С помощью готовых светильников Dopolux® из алюминиевого профиля можно воплотить множество дизайнерских идей:

- Сформировать световые полосы на потолке, стенах и даже в полу;
- Организовать основное освещение;
- Изготовить конструкцию практически любой конфигурации и формы.

Ассортимент готовых светильников из профиля Dopolux® включает в себя встраиваемые, накладные и подвесные модификации:

Встраиваемые светильники из профиля используются для организации основного и акцентного освещения. Монтируются в потолки, стены или, при условии использования специальных рассеивателей, в пол. При высоте готового изделия от 11 мм такие светильники незаменимы в помещениях с ограниченным межпотолочным пространством.

Для подвесных конструкций используется профиль, оснащенный комплектом креплений для подвесного монтажа. Подвесные системы позволяют расставить световые акценты, осветить конкретную поверхность или создать нестандартные конструкции для общего освещения помещения.

Накладные профильные светильники удобны для использования в жилых, офисных, торговых и промышленных помещениях и очень просты в монтаже. Изготавливаются на базе одно- и двухстороннего профиля.



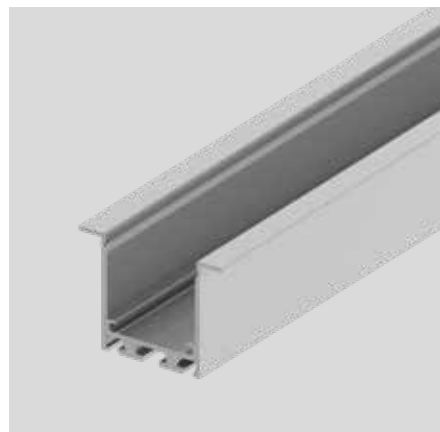

Мы производим светильники из анодированного алюминиевого профиля. Этот материал является хорошим теплоотводом для светодиодных лент, продлевая этим срок службы диодов, не подвержен коррозии и устойчив к механическим воздействиям.



Светильники комплектуются специальными крепежными элементами, благодаря которым монтаж готового светильника не требует сверления корпуса.



Диодные источники света в профильных светильниках отличаются долгим сроком службы (до 50 000 ч.), а также высокой энергоэффективностью. Стандартное значение индекса цветопередачи в профильных светильниках Dopolux >90 Ra. Но это значение можно скорректировать как в большую, так и в меньшую сторону. Мощность светильника также можно изменить под конкретную задачу.

Для равномерного распределения света светильники комплектуются опаловыми или призматическими акриловыми рассеивателями на выбор.

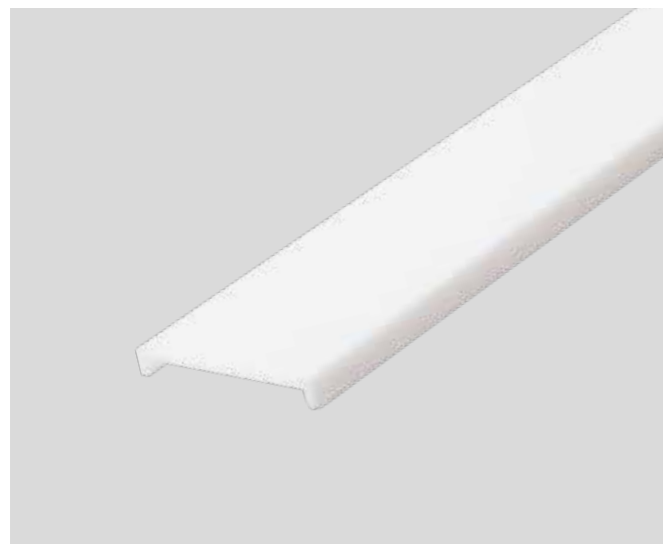

Опаловый рассеиватель имеет матовую поверхность и отлично рассеивает яркий свет светодиодов, полностью скрывая диодную линейку.

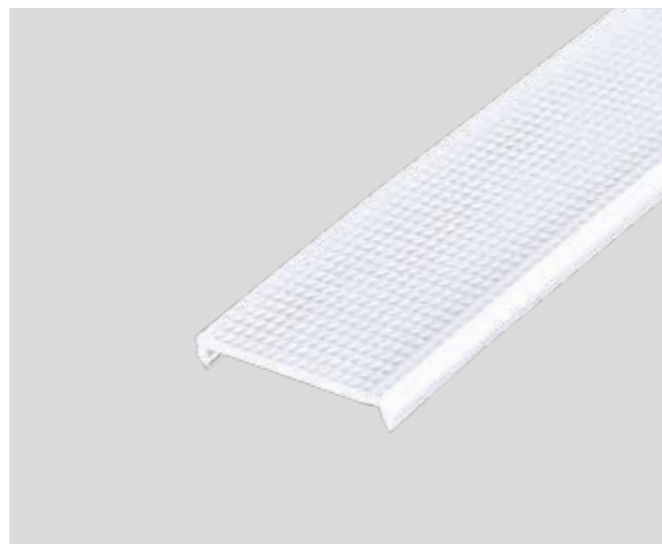

Микропризма – рассеиватель с великолепными светопропускными показателями, задержка света составляет всего 10%, при этом микропризматический рассеиватель скрывает диодную линейку так же хорошо, как и классический опаловый рассеиватель.



Елена Бурмистрова и Татьяна Осинина
Архитектурное бюро IDEA B & O

Опционально:

- Управление по протоколу DALI
- Зеркальный отражатель – для дополнительного увеличения яркости за счет отраженного света
- Декоративное покрытие корпуса (см. раздел «декоративные профили» стр. 186)
- В любом цвете палитры Color Panorama®.



Рассчитать стоимость или смоделировать светильник можно при помощи конфигуратора.

Конфигуратор Donolux® – это подробный сервис расчета индивидуальных светильников из комплектующих Donolux. Теперь ответы на вопросы «Можно ли сделать мощнее?» и «Сколько это стоит?» легко получить самостоятельно, буквально за минуту рассчитав все параметры. А если результат расчета вас удовлетворит – тут же разместить заказ, распечатать спецификацию или отправить данные расчета себе на E-mail для дальнейшей работы. Конфигуратор доступен на сайте в разделе «Профильные линейные светильники» или по ссылке из QR-code:



С помощью конфигуратора в светильнике изменяются следующие параметры:

- Тип монтажа
- Тип профиля
- Длина светильника
- Цветовая температура
- Мощность светильника
- Тип рассеивателя
- Тип управления
- Цвет покраски и декоративная отделка

В результате вы получите спецификацию по выбранным параметрам, содержащую уникальный артикул, цену и срок производства. Для воплощения идеи потребует отправить заявку на изготовление на INFO@DONOLUX.RU

Попробуйте, как это просто и быстро!

ДЛИНА

- 500 мм
- 1000 мм
- 1500 мм
- 2000 мм

ТИП МОНТАЖА

- Накладной
- Подвесной
- Встроенный

ТИП ПРОФИЛЯ

- DL18502
- DL18506Alu
- DL18506RAL9003
- DL18511Alu
- DL18511RAL9003
- DL18511Black
- DL18512
- DL18513Alu
- DL18513RAL9003
- DL18513Black
- DL18515Alu
- DL18516Alu
- DL18516RAL9003
- DL18516Black
- DL18520

ЦВЕТОВАЯ ТЕМПЕРАТУРА

- 3000K
- 4000K

МОЩНОСТЬ

- 4.8 Вт
- 9.6 Вт
- 14.4 Вт
- 14.4 Вт
- 19.2 Вт
- 19.2 Вт
- 28.8 Вт
- 28.8 Вт
- 38.4 Вт
- 43.2 Вт
- 57.6 Вт

РАССЕИВАТЕЛЬ

- Опал
- Микропризма

ЦВЕТ
Цвет по таблице RAL / Декор

УПРАВЛЕНИЕ

- 1-10
- DALI
- Без питания





- RAL9003
Белый
матовый
- RAL9005
Черный
матовый
- Alu
Анодированный
алюминий

LED LINE IN

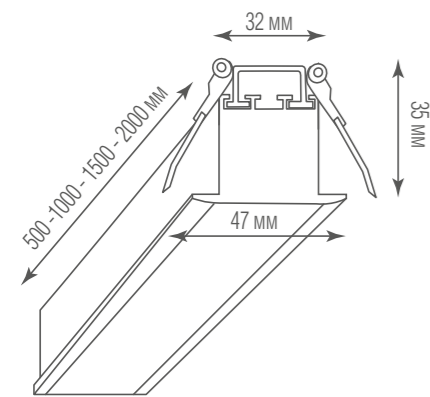

монтажные размеры
38 x 505-1005-1505-2005

Инструкцию по монтажу см. на сайте www.donolux.ru

	P	Tc	F**
DL18502M50WW10L5	9.6 Вт	3000K	660 Лм
DL18502M50WW15L3	14.4 Вт	3000K	1080 Лм
DL18502M100WW20L5	19.2 Вт	3000K	1320 Лм
DL18502M100WW30L3	28.8 Вт	3000K	2160 Лм
DL18502M150WW30L5	28.8 Вт	3000K	1980 Лм
DL18502M150WW45L3	43.2 Вт	3000K	3240 Лм
DL18502M200WW40L5	38.4 Вт	3000K	2640 Лм
DL18502M200WW60L3	57.6 Вт	3000K	4320 Лм

* С помощью конфигуратора можно изменить цветовую температуру на 4000K
** Световой поток источника света



Дизайн-мастерская Мельница @melnica.design

Опаловый рассеиватель

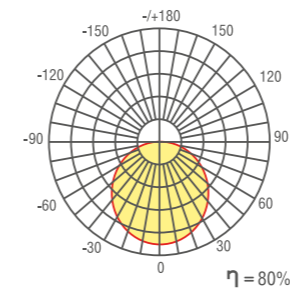

Микропризматический матовый рассеиватель

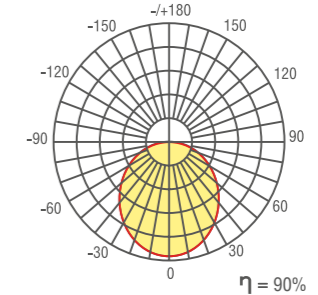

Изменение модификаций по спецзаказу
В комплект входит источник питания

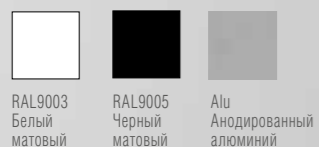

LED LINE IN

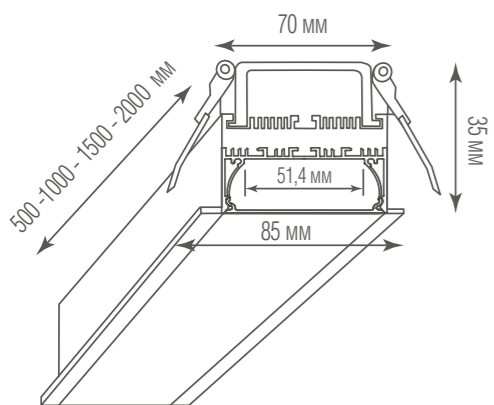

монтажные размеры
72 x 505-1005-1505-2005

Инструкцию по монтажу см. на сайте www.dopolux.ru

	P	Tc	F**
DL18512M50WW20L5	19.2 Вт	3000K	1320 Лм
DL18512M100WW40L5	38.4 Вт	3000K	2640 Лм
DL18512M150WW60L5	57.6 Вт	3000K	3960 Лм
DL18512M200WW80L5	76.8 Вт	3000K	5280 Лм

* С помощью конфигуратора можно изменить цветовую температуру на 4000K
** Световой поток источника света

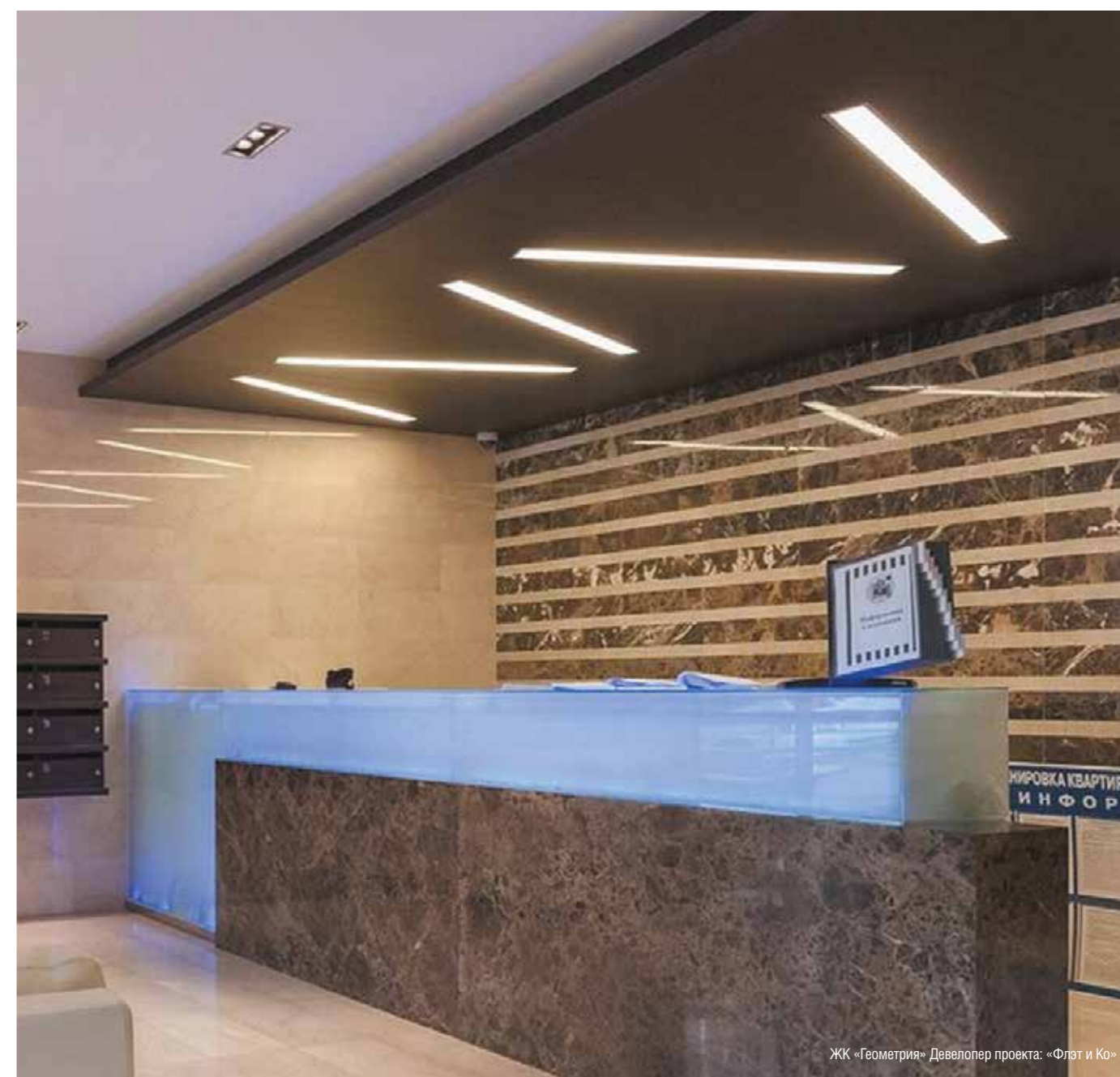

ЖК «Геометрия» Девелопер проекта: «Флэт и Ко»

Опаловый рассеиватель

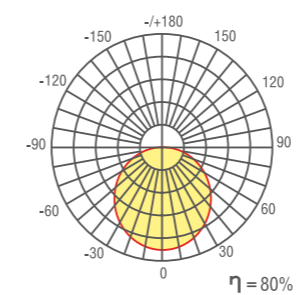

Микропризматический матовый рассеиватель

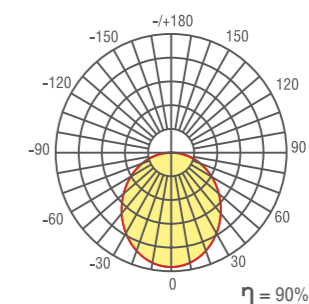

Изменение модификаций по спецзаказу
В комплект входит источник питания

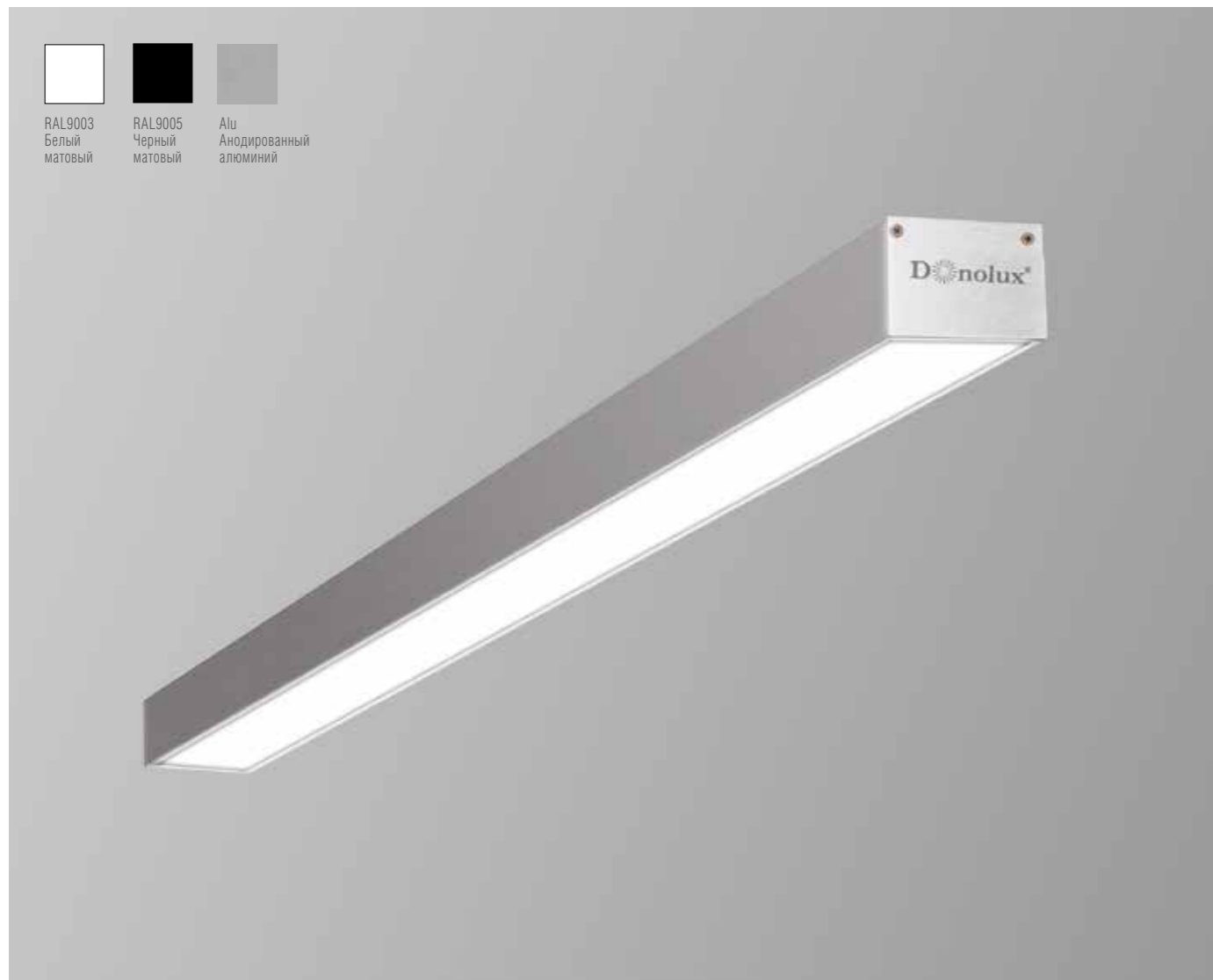

- RAL9003
Белый
матовый
- RAL9005
Черный
матовый
- Alu
Анодированный
алюминий

LED LINE ON

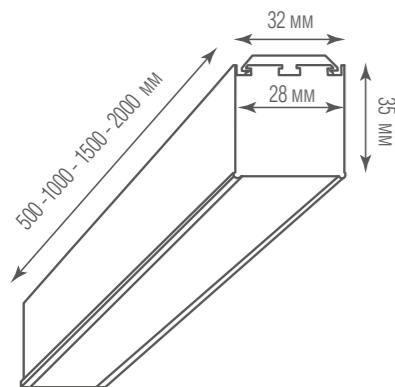

	P	Tc	F**
DL18506C50WW10L5	9.6 Вт	3000K	660 Лм
DL18506C50WW15L3	14.4 Вт	3000K	1080 Лм
DL18506C100WW20L5	19.2 Вт	3000K	1320 Лм
DL18506C100WW30L3	28.8 Вт	3000K	2160 Лм
DL18506C150WW30L5	28.8 Вт	3000K	1980 Лм
DL18506C150WW45L3	43.2 Вт	3000K	3240 Лм
DL18506C200WW40L5	38.4 Вт	3000K	2640 Лм
DL18506C200WW60L3	57.6 Вт	3000K	4320 Лм

Инструкцию по монтажу см. на сайте www.donolux.ru

* С помощью конфигуратора можно изменить цветовую температуру на 4000K
** Световой поток источника света



Студия дизайна Geometrium [@geometrium](https://www.instagram.com/geometrium)

Опаловый рассеиватель

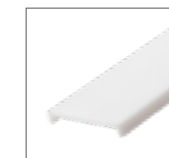
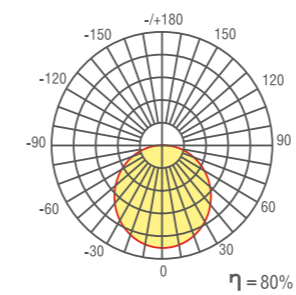

Микропризматический матовый рассеиватель

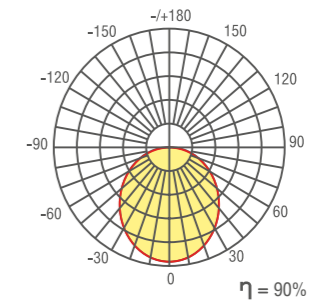

Изменение модификаций по спецзаказу
В комплект входит источник питания



LED LINE UNI

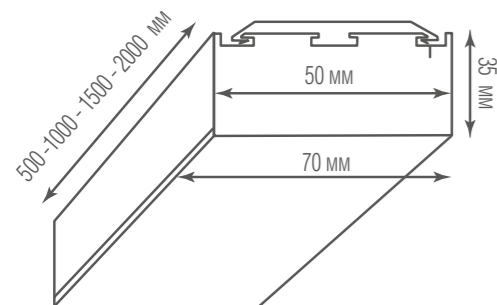

	P	Tc	F**
DL18513C50WW20L5	19.2 Вт	3000K	1320 Лм
DL18513C100WW40L5	38.4 Вт	3000K	2640 Лм
DL18513C150WW60L5	57.6 Вт	3000K	3960 Лм
DL18513C200WW80L5	76.8 Вт	3000K	5280 Лм

Инструкцию по монтажу см. на сайте www.donolux.ru

* С помощью конфигуратора можно изменить цветовую температуру на 4000K
 ** Световой поток источника света



Опаловый рассеиватель

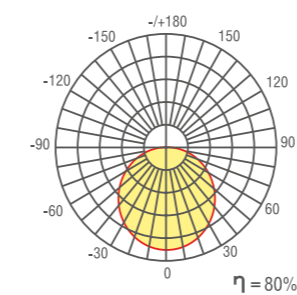

Микропризматический матовый рассеиватель

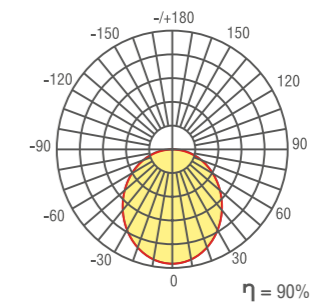

Изменение модификаций по спецзаказу
 В комплект входит источник питания



- RAL9003 Белый матовый
- RAL9005 Черный матовый
- Alu Анодированный алюминий

LED LINE UNI

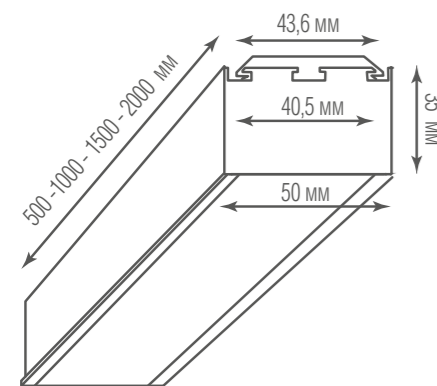

	P	Tc	F**
DL18511C50WW10L4	9.6 Вт	3000K	660 Лм
DL18511C50WW15L3	14.4 Вт	3000K	1080 Лм
DL18511C100WW20L4	19.2 Вт	3000K	1320 Лм
DL18511C100WW30L3	28.8 Вт	3000K	2160 Лм
DL18511C150WW30L5	28.8 Вт	3000K	1980 Лм
DL18511C150WW45L3	43.2 Вт	3000K	3240 Лм
DL18511C200WW40L5	38.4 Вт	3000K	2640 Лм
DL18511C200WW60L3	57.6 Вт	3000K	4320 Лм

Инструкцию по монтажу см. на сайте www.donolux.ru

* С помощью конфигуратора можно изменить цветовую температуру на 4000K
 ** Световой поток источника света



Опаловый рассеиватель

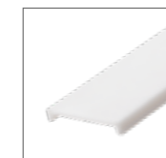
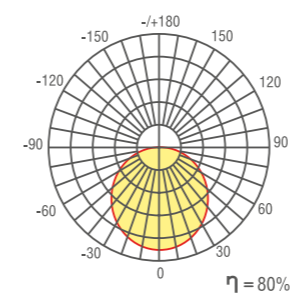

Микропризматический матовый рассеиватель

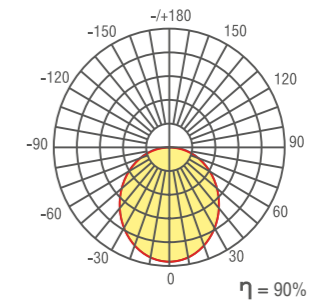

Изменение модификаций по спецзаказу
 В комплект входит источник питания

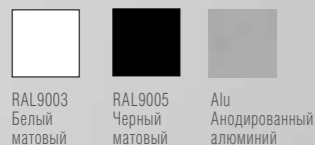

LED LINE UP&DOWN

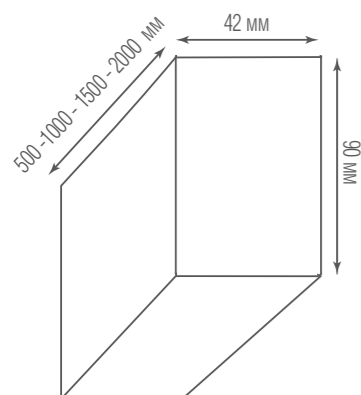

	P	Tc	F*
DL18520C50WW20L5	19,2 Вт	3000K	660/660 Лм
DL18520C50NW20L5	19,2 Вт	4000K	682/682 Лм
DL18520C50NW30L6	28,8 Вт	4000K	1340/1340 Лм
DL18520C100WW40L5	28,8 Вт	3000K	1320/1320 Лм
DL18520C100NW40L5	38,4 Вт	4000K	1364/1364 Лм
DL18520C100NW60L6	38,4 Вт	4000K	2640/2640 Лм
DL18520C150WW60L5	57,6 Вт	3000K	1980/1980 Лм
DL18520C150NW60L5	57,6 Вт	4000K	2046/2046 Лм
DL18520C150NW90L6	86,4 Вт	4000K	3960/3960 Лм
DL18520C200WW80L5	76,8 Вт	3000K	2640/2640 Лм
DL18520C200NW80L5	76,8 Вт	4000K	2728/2728 Лм
DL18520C200NW115L6	115,2 Вт	4000K	5280/5280 Лм

Инструкцию по монтажу см. на сайте www.dopolux.ru

* Световой поток источника света



Опаловый рассеиватель

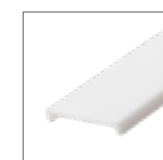
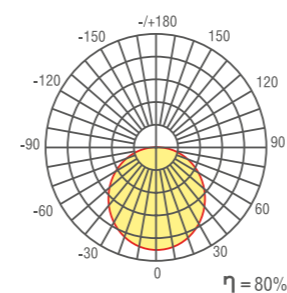

Микропризматический матовый рассеиватель

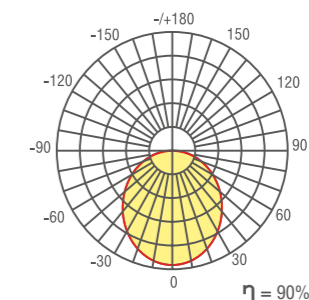

Изменение модификаций по спецзаказу
В комплект входит источник питания



LED LINE UNI

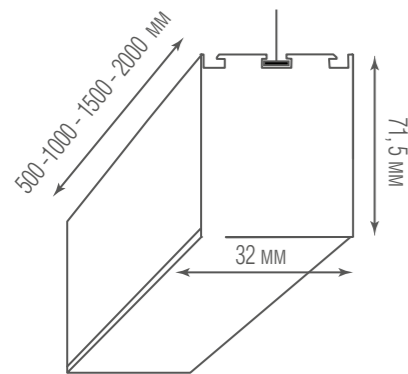

	P	Tc	F**
DL18515S50WW10L5	9.6 Вт	3000K	660 Лм
DL18515S100WW20L5	19.2 Вт	3000K	1320 Лм
DL18515S150WW30L5	28.8 Вт	3000K	1980 Лм
DL18515S200WW40L5	38.4 Вт	3000K	2640 Лм

Инструкцию по монтажу см. на сайте www.donolux.ru

* С помощью конфигуратора можно изменить цветовую температуру на 4000K
 ** Световой поток источника света

Опаловый рассеиватель

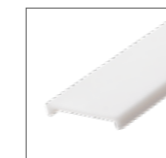
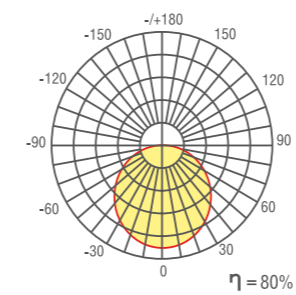

Микропризматический матовый рассеиватель

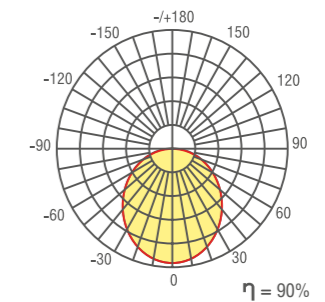

Изменение модификаций по спецзаказу
 В комплект входит источник питания



- RAL9003 Белый матовый
- RAL9005 Черный матовый
- Alu Анодированный алюминий

LED LINE UNI

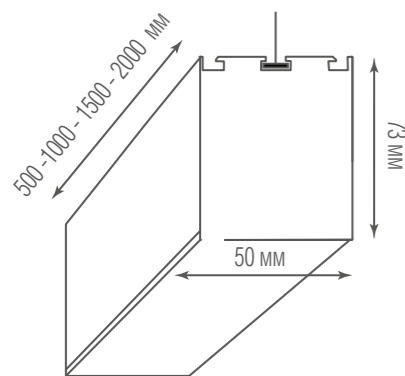

	P	Tc	F*
DL18516S50WW15L3	14.4 Вт	3000K	1080 Лм
DL18516S50NW15L3	14.4 Вт	4000K	1320 Лм
DL18516S100WW30L3	28.8 Вт	3000K	2160 Лм
DL18516S100NW30L6	28.8 Вт	4000K	2640 Лм
DL18516S150WW45L3	43.2 Вт	3000K	3240 Лм
DL18516S150NW45L6	43.2 Вт	4000K	3960 Лм
DL18516S200WW60L3	57.6 Вт	3000K	4320 Лм
DL18516S200NW60L6	57.6 Вт	4000K	5280 Лм

Инструкцию по монтажу см. на сайте www.donolux.ru

* Световой поток источника света

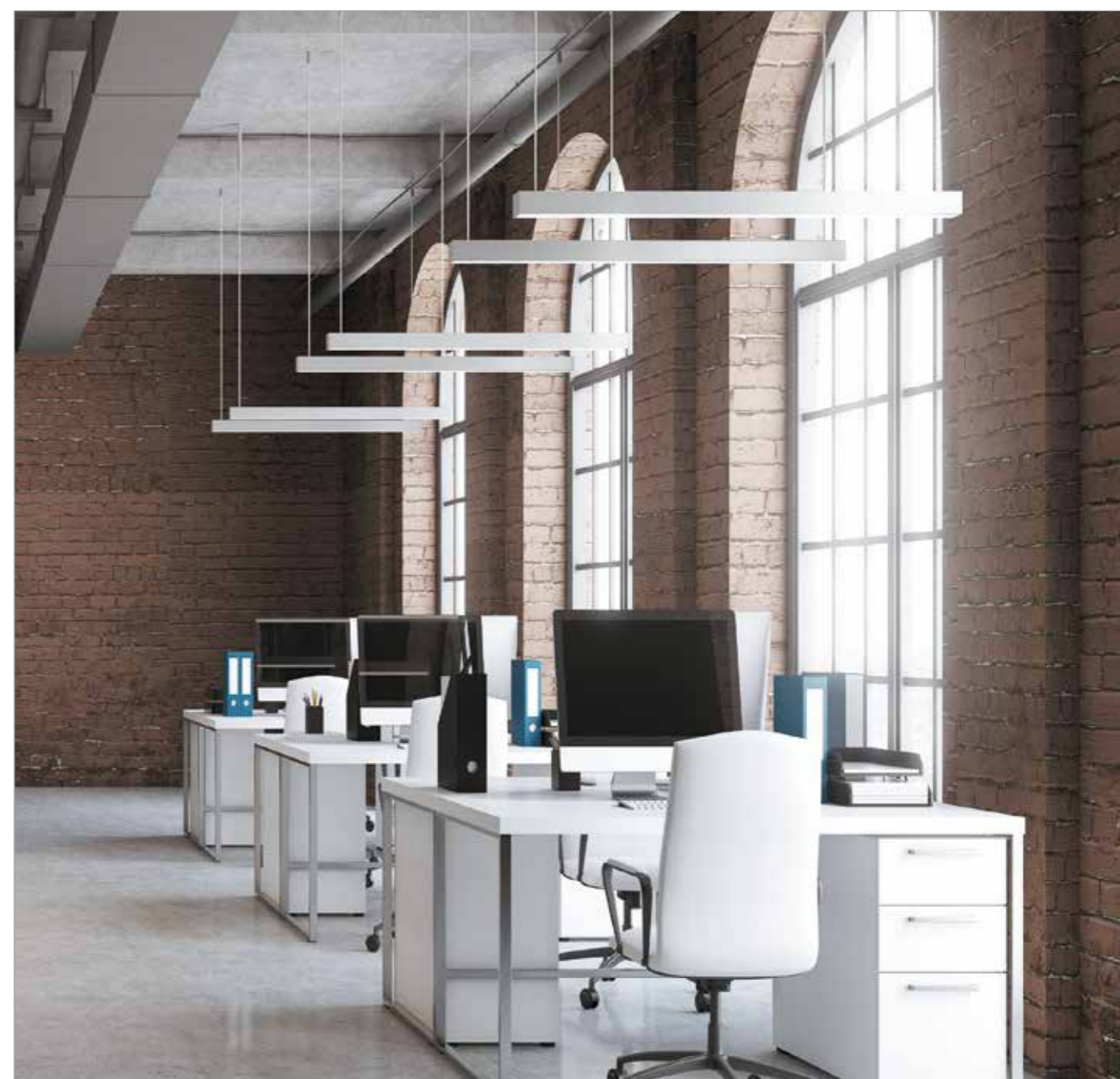

Опаловый рассеиватель

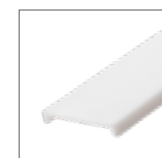
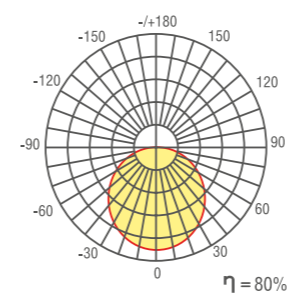

Микропризматический матовый рассеиватель

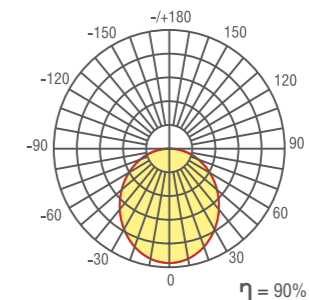

Изменение модификаций по спецзаказу
В комплект входит источник питания



- RAL9003
Белый
матовый
- RAL9005
Черный
матовый
- Alu
Анодированный
алюминий

LED LINE UNI

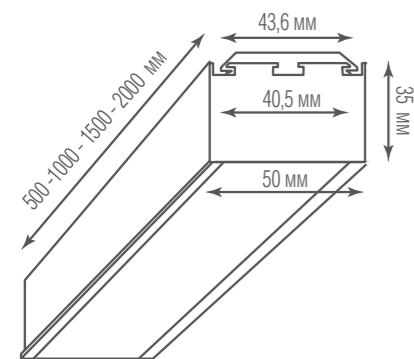

	P	Tc	F**
DL18511S50WW10L4	9.6 Вт	3000K	660 Лм
DL18511S50WW15L3	14.4 Вт	3000K	1080 Лм
DL18511S100WW20L5	19.2 Вт	3000K	1320 Лм
DL18511S100WW30L3	28.8 Вт	3000K	2160 Лм
DL18511S150WW30L4	28.8 Вт	3000K	1980 Лм
DL18511S150WW45L3	43.2 Вт	3000K	3240 Лм
DL18511S200WW40L4	38.4 Вт	3000K	2640 Лм
DL18511S200WW60L3	57.6 Вт	3000K	4320 Лм

Инструкцию по монтажу см. на сайте www.donolux.ru

* С помощью конфигуратора можно изменить цветовую температуру на 4000K
** Световой поток источника света

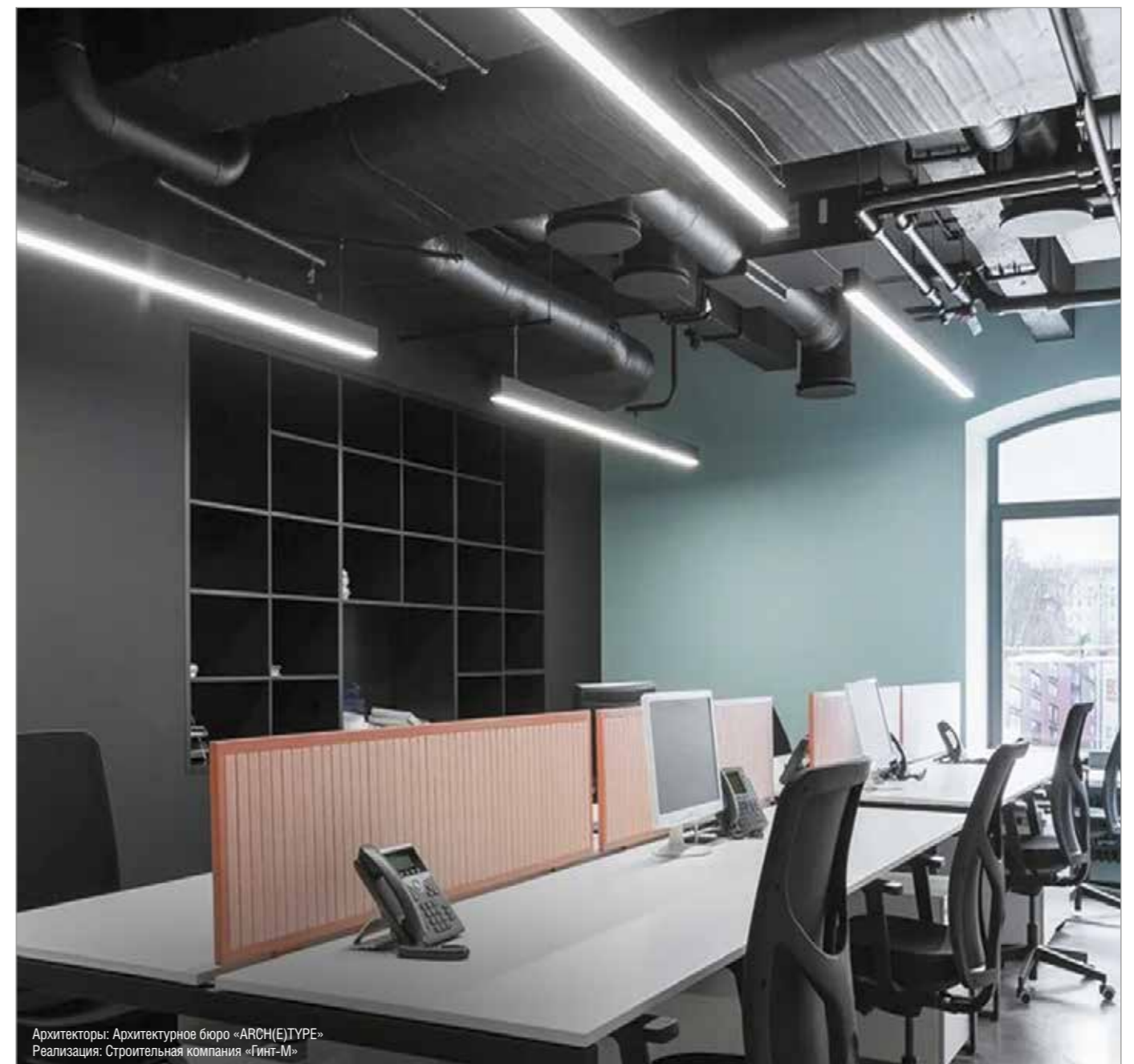

Архитекторы: Архитектурное бюро «ARCH(E)TYPE»
Реализация: Строительная компания «Гинт-М»

Опаловый рассеиватель

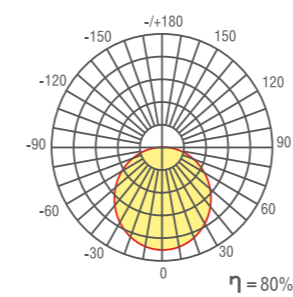

Микропризматический матовый рассеиватель

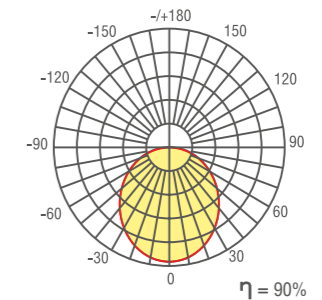

Изменение модификаций по спецзаказу
В комплект входит источник питания



- RAL9003
Белый матовый
- RAL9005
Черный матовый
- Alu
Анодированный алюминий

LED LINE UNI

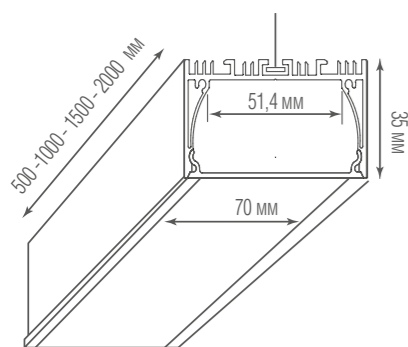

	P	Tc	F**
DL18513S50WW20L5	19.2 Вт	3000K	1320 Лм
DL18513S100WW40L5	38.4 Вт	3000K	2640 Лм
DL18513S100WW60L5	57.6 Вт	3000K	3960 Лм
DL18513S200WW80L5	76.8 Вт	3000K	5280 Лм

Инструкцию по монтажу см. на сайте www.donolux.ru

* С помощью конфигуратора можно изменить цветовую температуру на 4000K
 ** Световой поток источника света



Опаловый рассеиватель

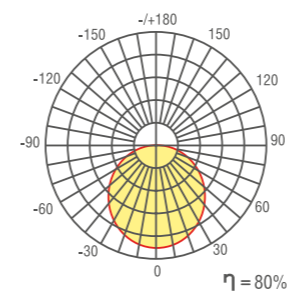

Микропризматический матовый рассеиватель

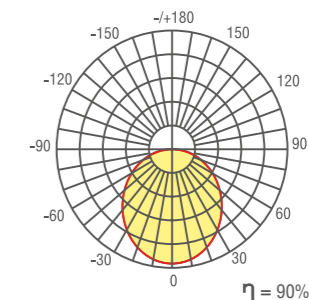

Изменение модификаций по спецзаказу
 В комплект входит источник питания



Готовые светильники сложных форм мы производим из специального анодированного алюминиевого профиля, его конструкция позволяет скрыть блок питания непосредственно в корпусе светильника, что не только эстетично, но и упрощает последующий монтаж на объекте. Ряд моделей имеет магистральное исполнение, то есть размер готового изделия может ограничиваться лишь размерами помещения, в котором его планируется установить!

TRIADA

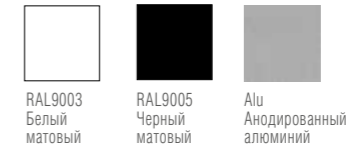

Расшифровка артикула	DL18516	Артикул профиля
DL18516S011A29	S	Подвесной
	01	Серия
	1	3000K
	A	Цвет алюминий
	29	Мощность, Вт

	Цвет	Тип монтажа	Tc	*F
DL18516S011A29	Алюминий	Подвесной	3000K	1980 Лм
DL18516S011W29	RAL9003 (мат.белый)	Подвесной	3000K	1980 Лм
DL18516S011B29	RAL9005 (мат.черный)	Подвесной	3000K	1980 Лм
DL18516S012A29	Алюминий	Подвесной	4000K	1980 Лм
DL18516S012W29	RAL9003 (мат.белый)	Подвесной	4000K	1980 Лм
DL18516S012B29	RAL9005 (мат.черный)	Подвесной	4000K	1980 Лм
DL18516C011A29	Алюминий	Накладной	3000K	1980 Лм
DL18516C011W29	RAL9003 (мат.белый)	Накладной	3000K	1980 Лм
DL18516C011B29	RAL9005 (мат.черный)	Накладной	3000K	1980 Лм
DL18516C012A29	Алюминий	Накладной	4000K	1980 Лм
DL18516C012W29	RAL9003 (мат.белый)	Накладной	4000K	1980 Лм
DL18516C012B29	RAL9005 (мат.черный)	Накладной	4000K	1980 Лм

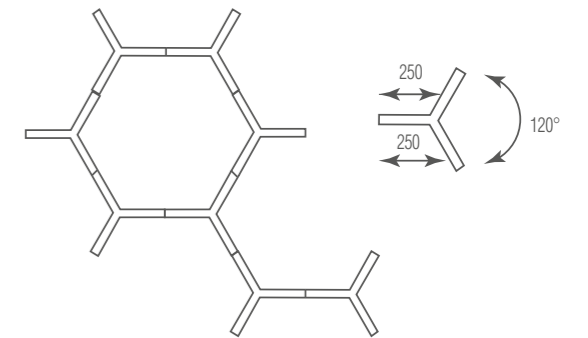

SOLU

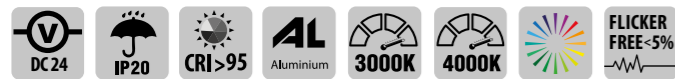

SOLU

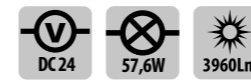

Расшифровка артикула	DL18516	Артикул профиля
DL18516S021A57	S	Подвесной
	02	Серия
	1	3000K
	A	Цвет алюминий
	57	Мощность, Вт

	Цвет	Тип монтажа	Tc	*F
DL18516S021A57	Алюминий	Подвесной	3000K	3960 Лм
DL18516S021W57	RAL9003 (мат.белый)	Подвесной	3000K	3960 Лм
DL18516S021B57	RAL9005 (мат.черный)	Подвесной	3000K	3960 Лм
DL18516S022A57	Алюминий	Подвесной	4000K	3960 Лм
DL18516S022W57	RAL9003 (мат.белый)	Подвесной	4000K	3960 Лм
DL18516S022B57	RAL9005 (мат.черный)	Подвесной	4000K	3960 Лм
DL18516C021A57	Алюминий	Накладной	3000K	3960 Лм
DL18516C021W57	RAL9003 (мат.белый)	Накладной	3000K	3960 Лм
DL18516C021B57	RAL9005 (мат.черный)	Накладной	3000K	3960 Лм
DL18516C022A57	Алюминий	Накладной	3000K	3960 Лм
DL18516C022W57	RAL9003 (мат.белый)	Накладной	3000K	3960 Лм
DL18516C022B57	RAL9005 (мат.черный)	Накладной	4000K	3960 Лм

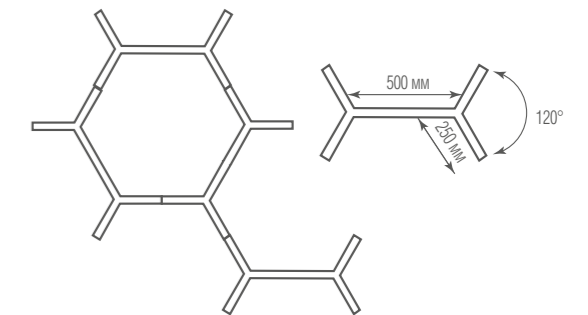

Опаловый рассеиватель

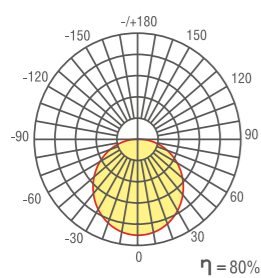

Микропризматический матовый рассеиватель

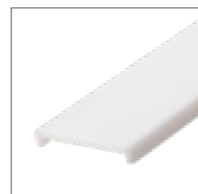
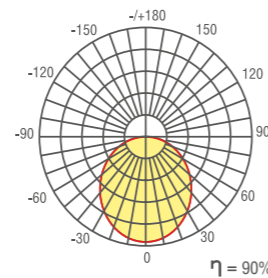

* Световой поток источника света





Расшифровка артикула
DL18516S031A69

DL18516	Артикул профиля
S	Подвесной
03	Серия
1	3000K
A	Цвет алюминий
69	Мощность, Вт

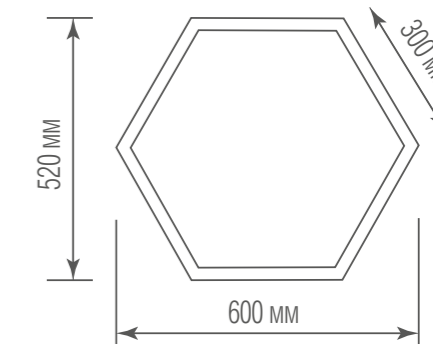

	Цвет	Тип монтажа	Tc	*F
DL18516S031A69	Алюминий	Подвесной	3000K	4750 Лм
DL18516S031W69	RAL9003 (мат.белый)	Подвесной	3000K	4750 Лм
DL18516S031B69	RAL9005 (мат.черный)	Подвесной	3000K	4750 Лм
DL18516S032A69	Алюминий	Подвесной	4000K	4750 Лм
DL18516S032W69	RAL9003 (мат.белый)	Подвесной	4000K	4750 Лм
DL18516S032B69	RAL9005 (мат.черный)	Подвесной	4000K	4750 Лм
DL18516C031A69	Алюминий	Накладной	3000K	4750 Лм
DL18516C031W69	RAL9003 (мат.белый)	Накладной	3000K	4750 Лм
DL18516C031B69	RAL9005 (мат.черный)	Накладной	3000K	4750 Лм
DL18516C032A69	Алюминий	Накладной	4000K	4750 Лм
DL18516C032W69	RAL9003 (мат.белый)	Накладной	4000K	4750 Лм
DL18516C032B69	RAL9005 (мат.черный)	Накладной	4000K	4750 Лм

Разнообразие форм и функциональных качеств позволяет выбрать наиболее подходящую модификацию и получить готовое изделие в минимальные сроки и с гарантией качества. Под заказ мы готовы внести корректировки в конструктив: изменить габариты, цвет или мощность светильника. Если же среди готовых предложений вы не нашли нужную форму - мы рассчитаем и произведем светильники по вашим эскизам, чтобы задумка была исполнена идеально!

HEX



Источник питания в комплекте, недиммируемый

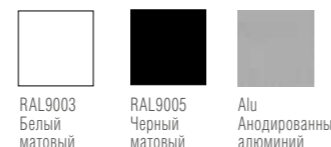

Опаловый рассеиватель

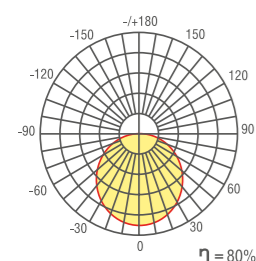

Микропризматический матовый рассеиватель

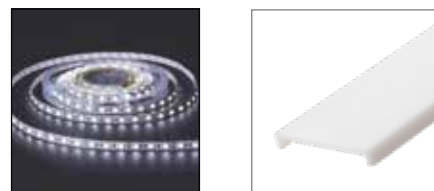
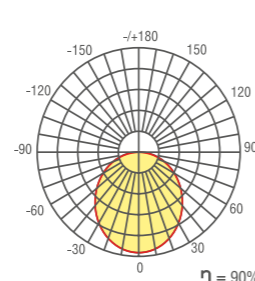

Расшифровка артикула
DL18516S031A114

DL18516	Артикул профиля
S	Подвесной
03	Серия
1	3000K
A	Цвет алюминий
114	Мощность, Вт

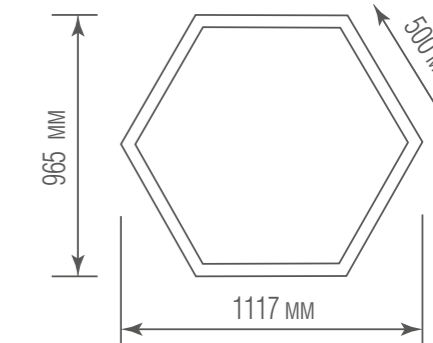

	Цвет	Тип монтажа	Tc	*F
DL18516S031A114	Алюминий	Подвесной	3000K	7840 Лм
DL18516S031W114	RAL9003 (мат.белый)	Подвесной	3000K	7840 Лм
DL18516S031B114	RAL9005 (мат.черный)	Подвесной	3000K	7840 Лм
DL18516S032A114	Алюминий	Подвесной	4000K	7840 Лм
DL18516S032W114	RAL9003 (мат.белый)	Подвесной	4000K	7840 Лм
DL18516S032B114	RAL9005 (мат.черный)	Подвесной	4000K	7840 Лм
DL18516C031A114	Алюминий	Накладной	3000K	7840 Лм
DL18516C031W114	RAL9003 (мат.белый)	Накладной	3000K	7840 Лм
DL18516C031B114	RAL9005 (мат.черный)	Накладной	3000K	7840 Лм
DL18516C032A114	Алюминий	Накладной	4000K	7840 Лм
DL18516C032W114	RAL9003 (мат.белый)	Накладной	4000K	7840 Лм
DL18516C032B114	RAL9005 (мат.черный)	Накладной	4000K	7840 Лм

* Световой поток источника света



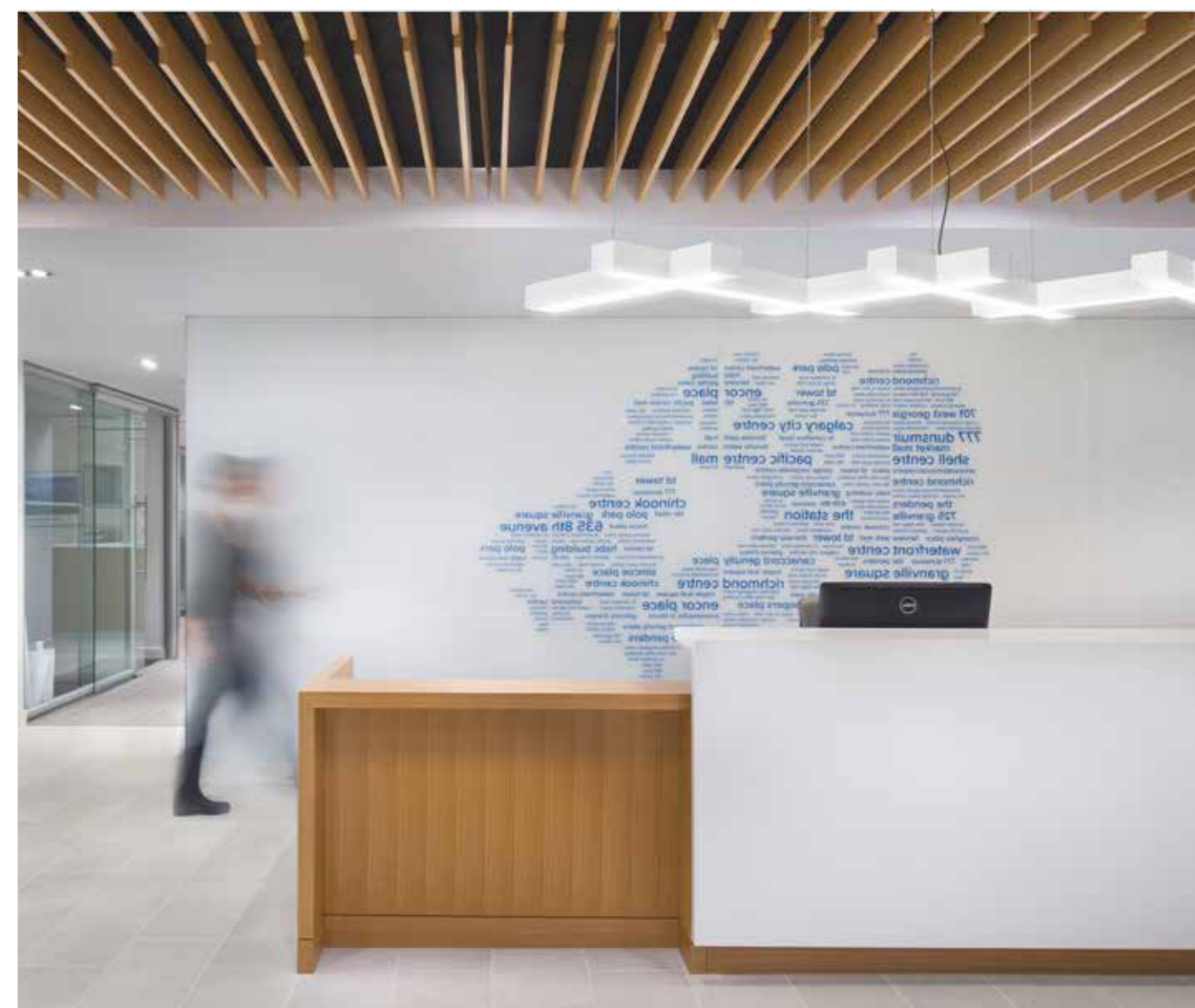
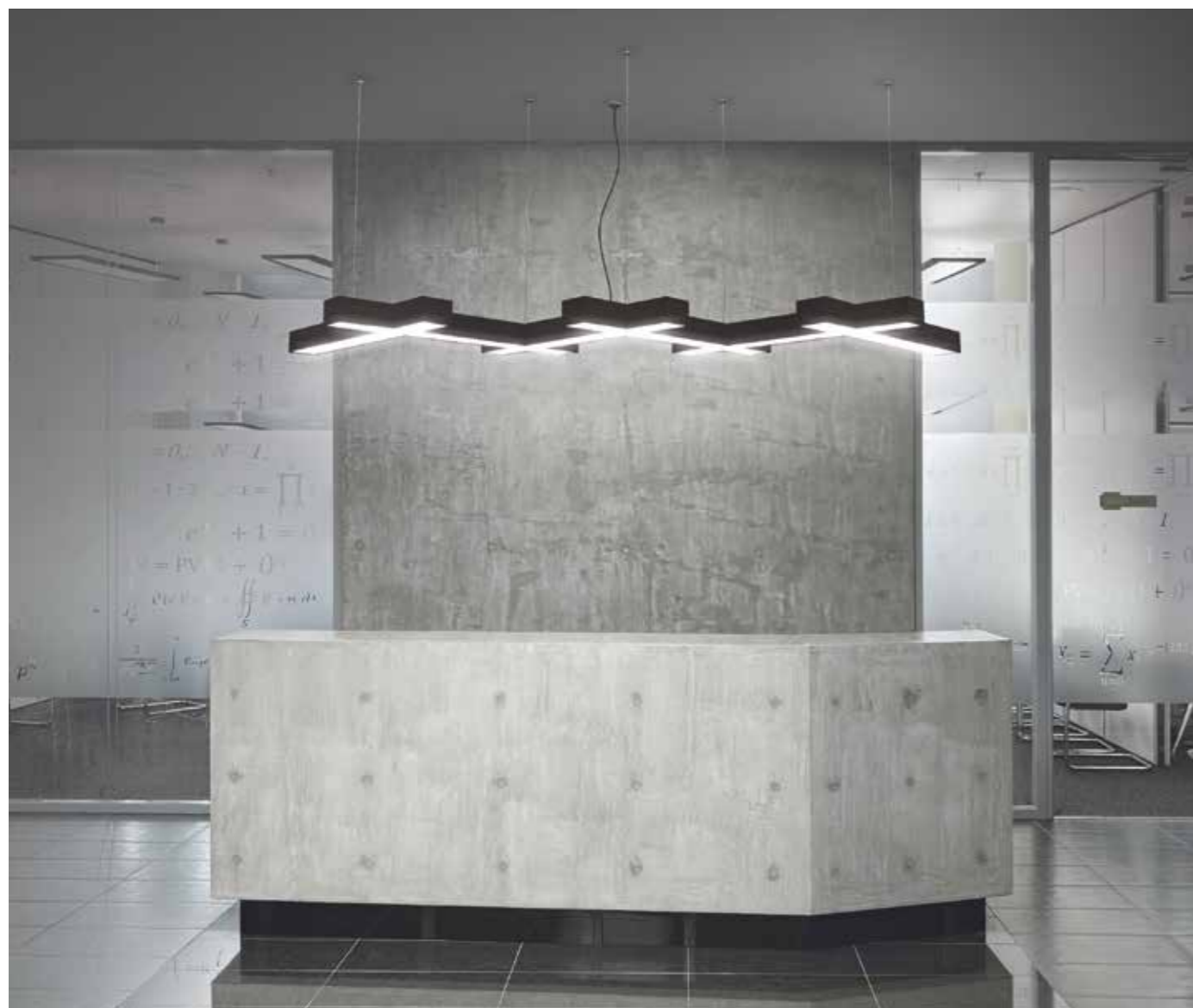

PATTEN



Серия светодиодных светильников подвесного монтажа. Благодаря высоте 44 мм не скрадывают высоту потолка и выглядят очень стильно. Дают рассеянный световой поток средней мощности. Подходят для организации основного и центрального освещения. Корпус изготовлен из алюминия. Цвет корпуса белый и черный. Возможна покраска корпуса в любой цвет палитры Color Panorama®.



	P	Цвет	Tc	*F
DL155X46WW115 RAL9005 spec	115 Вт	черный	3000K	9100 Лм
DL155X46WW115 RAL9003 spec	115 Вт	белый	3000K	9100 Лм
DL155X46NW115 RAL9003 spec	115 Вт	белый	4000K	9100 Лм
DL155X46NW115 RAL9005 spec	115 Вт	черный	4000K	9100 Лм

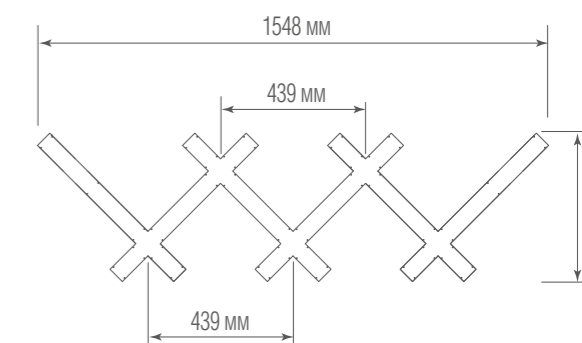

Опаловый рассеиватель

Микропризматический матовый рассеиватель

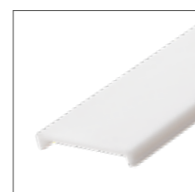

* Световой поток источника света



Расшифровка артикула DL18516S041A77	DL18516	Артикул профиля
	S	Подвесной
	04	Серия
	1	3000K
	A	Цвет алюминий
	77	Мощность, Вт

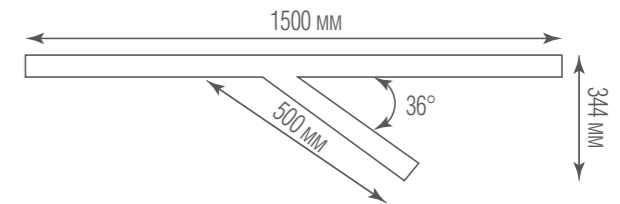

Цвет	Тип монтажа	Tc	*F
DL18516S041A77	Алюминий	Подвесной	3000K 5280 Лм
DL18516S041W77	RAL9003 (мат.белый)	Подвесной	3000K 5280 Лм
DL18516S041B77	RAL9005 (мат.черный)	Подвесной	3000K 5280 Лм
DL18516S042A77	Алюминий	Подвесной	4000K 5280 Лм
DL18516S042W77	RAL9003 (мат.белый)	Подвесной	4000K 5280 Лм
DL18516S042B77	RAL9005 (мат.черный)	Подвесной	4000K 5280 Лм

Цвет	Тип монтажа	Tc	*F
DL18516S042A115	Алюминий	Подвесной	4000K 11520 Лм
DL18516S042W115	RAL9003 (мат.белый)	Подвесной	4000K 11520 Лм
DL18516S042B115	RAL9005 (мат.черный)	Подвесной	4000K 11520 Лм
DL18516C042A115	Алюминий	Накладной	4000K 11520 Лм
DL18516C042W115	RAL9003 (мат.белый)	Накладной	4000K 11520 Лм
DL18516C042B115	RAL9005 (мат.черный)	Накладной	4000K 11520 Лм

DL18516C041A77	Алюминий	Накладной	3000K 5280 Лм
DL18516C041W77	RAL9003 (мат.белый)	Накладной	3000K 5280 Лм
DL18516C041B77	RAL9005 (мат.черный)	Накладной	3000K 5280 Лм
DL18516C042A77	Алюминий	Накладной	4000K 5280 Лм
DL18516C042W77	RAL9003 (мат.белый)	Накладной	4000K 5280 Лм
DL18516C042B77	RAL9005 (мат.черный)	Накладной	4000K 5280 Лм

TWIGGY



Источник питания в комплекте, недиммируемый



Опаловый рассеиватель

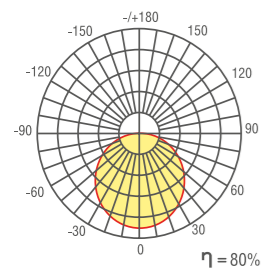

Микропризматический матовый рассеиватель

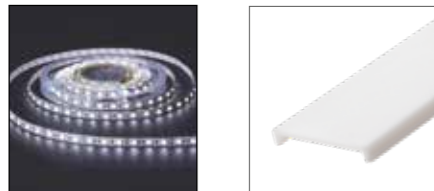
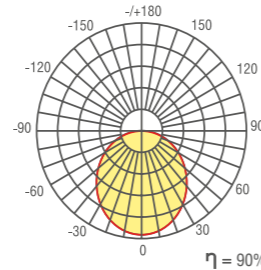

Расшифровка артикула DL18516C052B115	DL18516	Артикул профиля
	C	Накладной
	05	Серия
	1	3000K
	B	RAL9005 (мат.черный)
	115	Мощность, Вт

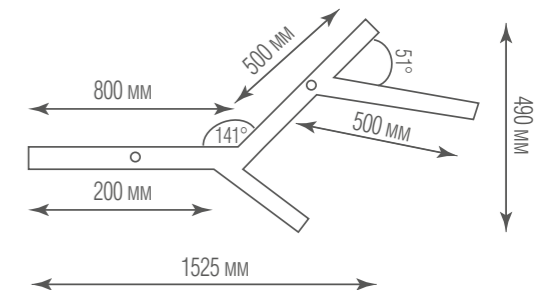

Цвет	Тип монтажа	Tc	*F
DL18516S051A77	Алюминий	Подвесной	3000K 5280 Лм
DL18516S051W77	RAL9003 (мат.белый)	Подвесной	3000K 5280 Лм
DL18516S051B77	RAL9005 (мат.черный)	Подвесной	3000K 5280 Лм
DL18516S052A77	Алюминий	Подвесной	4000K 5280 Лм
DL18516S052W77	RAL9003 (мат.белый)	Подвесной	4000K 5280 Лм
DL18516S052B77	RAL9005 (мат.черный)	Подвесной	4000K 5280 Лм

Цвет	Тип монтажа	Tc	*F
DL18516S052A115	Алюминий	Подвесной	4000K 11520 Лм
DL18516S052W115	RAL9003 (мат.белый)	Подвесной	4000K 11520 Лм
DL18516S052B115	RAL9005 (мат.черный)	Подвесной	4000K 11520 Лм
DL18516C052A115	Алюминий	Накладной	4000K 11520 Лм
DL18516C052W115	RAL9003 (мат.белый)	Накладной	4000K 11520 Лм
DL18516C052B115	RAL9005 (мат.черный)	Накладной	4000K 11520 Лм

DL18516C051A77	Алюминий	Накладной	3000K 5280 Лм
DL18516C051W77	RAL9003 (мат.белый)	Накладной	3000K 5280 Лм
DL18516C051B77	RAL9005 (мат.черный)	Накладной	3000K 5280 Лм
DL18516C052A77	Алюминий	Накладной	4000K 5280 Лм
DL18516C052W77	RAL9003 (мат.белый)	Накладной	4000K 5280 Лм
DL18516C052B77	RAL9005 (мат.черный)	Накладной	4000K 5280 Лм

* Световой поток источника света





Расшифровка артикула	DL18516	Артикул профиля
DL18516S061A96	S	Подвесной
	06	Серия
	1	3000K
	A	Цвет алюминий
	96	Мощность, Вт

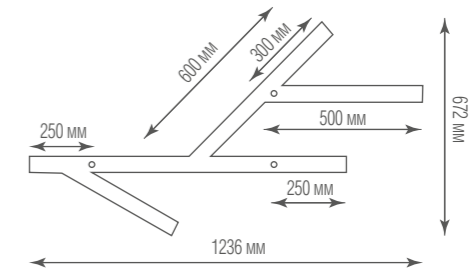

Цвет	Тип монтажа	Tc	*F
DL18516S041A77	Алюминий Подвесной	3000K	6600 Лм
DL18516S041W77	RAL9003 (мат.белый) Подвесной	3000K	6600 Лм
DL18516S041B77	RAL9005 (мат.черный) Подвесной	3000K	6600 Лм
DL18516S042A77	Алюминий Подвесной	4000K	6600 Лм
DL18516S042W77	RAL9003 (мат.белый) Подвесной	4000K	6600 Лм
DL18516S042B77	RAL9005 (мат.черный) Подвесной	4000K	6600 Лм

Цвет	Тип монтажа	Tc	*F
DL18516S062A144	Алюминий Подвесной	4000K	14 400 Лм
DL18516S062W144	RAL9003 (мат.белый) Подвесной	4000K	14 400 Лм
DL18516S062B144	RAL9005 (мат.черный) Подвесной	4000K	14 400 Лм
DL18516C062A144	Алюминий Накладной	4000K	14 400 Лм
DL18516C062W144	RAL9003 (мат.белый) Накладной	4000K	14 400 Лм
DL18516C062B144	RAL9005 (мат.черный) Накладной	4000K	14 400 Лм

DL18516C041A77	Алюминий Накладной	3000K	6600 Лм
DL18516C041W77	RAL9003 (мат.белый) Накладной	3000K	6600 Лм
DL18516C041B77	RAL9005 (мат.черный) Накладной	3000K	6600 Лм
DL18516C042A77	Алюминий Накладной	3000K	6600 Лм
DL18516C042W77	RAL9003 (мат.белый) Накладной	4000K	6600 Лм
DL18516C042B77	RAL9005 (мат.черный) Накладной	4000K	6600 Лм

TWIGGY



Источник питания в комплекте, недиммируемый



Расшифровка артикула	DL18516	Артикул профиля
DL18516C071W115	C	Накладной
	07	Серия
	1	3000K
	W	RAL9003 (мат.белый)
	115	Мощность, Вт

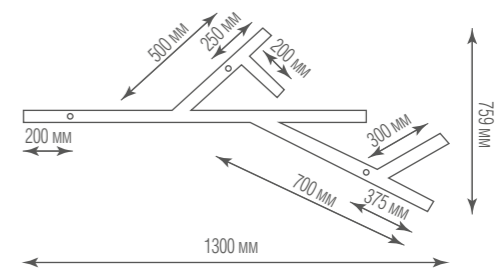

Цвет	Тип монтажа	Tc	*F
DL18516S071A115	Алюминий Подвесной	3000K	7 290 Лм
DL18516S071W115	RAL9003 (мат.белый) Подвесной	3000K	7 290 Лм
DL18516S071B115	RAL9005 (мат.черный) Подвесной	3000K	7 290 Лм
DL18516S072A115	Алюминий Подвесной	4000K	7 290 Лм
DL18516S072W115	RAL9003 (мат.белый) Подвесной	4000K	7 290 Лм
DL18516S072B115	RAL9005 (мат.черный) Подвесной	4000K	7 290 Лм

Цвет	Тип монтажа	Tc	*F
DL18516S072A173	Алюминий Подвесной	4000K	17 280 Лм
DL18516S072W173	RAL9003 (мат.белый) Подвесной	4000K	17 280 Лм
DL18516S072B173	RAL9005 (мат.черный) Подвесной	4000K	17 280 Лм
DL18516C072A173	Алюминий Накладной	4000K	17 280 Лм
DL18516C072W173	RAL9003 (мат.белый) Накладной	4000K	17 280 Лм
DL18516C072B173	RAL9005 (мат.черный) Накладной	4000K	17 280 Лм

DL18516C071A115	Алюминий Накладной	3000K	7 290 Лм
DL18516C071W115	RAL9003 (мат.белый) Накладной	3000K	7 290 Лм
DL18516C071B115	RAL9005 (мат.черный) Накладной	3000K	7 290 Лм
DL18516C072A115	Алюминий Накладной	4000K	7 290 Лм
DL18516C072W115	RAL9003 (мат.белый) Накладной	4000K	7 290 Лм
DL18516C072B115	RAL9005 (мат.черный) Накладной	4000K	7 290 Лм

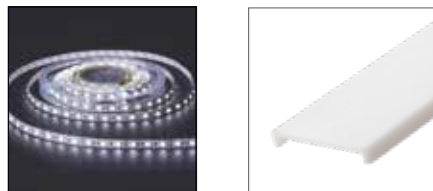
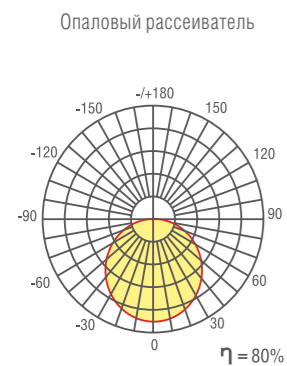

* Световой поток источника света





Автор проекта:
Смирнова Анна, Бюро AGP-studio

ELEMENT



Источник питания в комплекте, недиммируемый



Опаловый рассеиватель

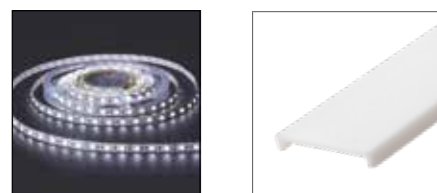
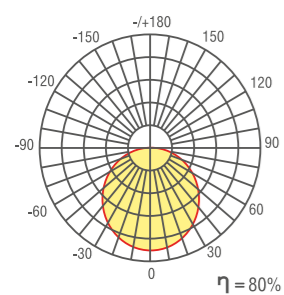

Микропризматический матовый рассеиватель

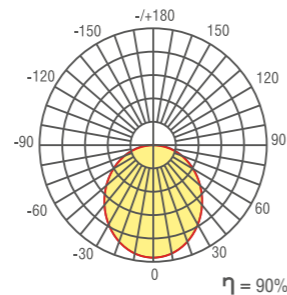

Расшифровка артикула
DL18516S081A57

DL18516	Артикул профиля
S	Подвесной
08	Серия
1	3000K
A	Цвет алюминий
	Мощность, Вт

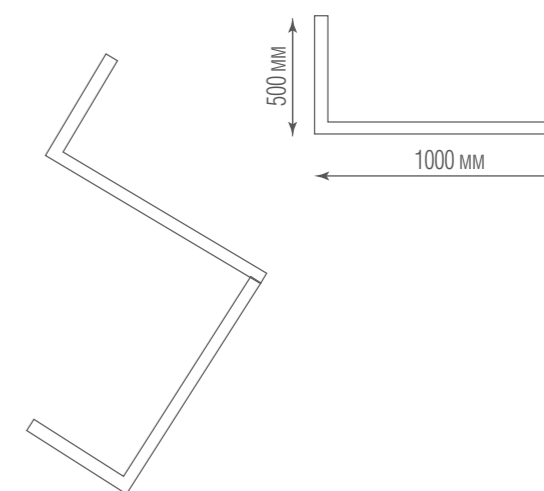

Цвет	Тип монтажа	Tc	*F
DL18516S081A57	Алюминий	Подвесной	3000K 3960 Лм
DL18516S081W57	RAL9003 (мат.белый)	Подвесной	3000K 3960 Лм
DL18516S081B57	RAL9005 (мат.черный)	Подвесной	3000K 3960 Лм
DL18516S082A57	Алюминий	Подвесной	4000K 3960 Лм
DL18516S082W57	RAL9003 (мат.белый)	Подвесной	4000K 3960 Лм
DL18516S082B57	RAL9005 (мат.черный)	Подвесной	4000K 3960 Лм



Цвет	Тип монтажа	Tc	*F
DL18516S082A86	Алюминий	Подвесной	4000K 8640 Лм
DL18516S082W86	RAL9003 (мат.белый)	Подвесной	4000K 8640 Лм
DL18516S082B86	RAL9005 (мат.черный)	Подвесной	4000K 8640 Лм
DL18516C082A86	Алюминий	Накладной	4000K 8640 Лм
DL18516C082W86	RAL9003 (мат.белый)	Накладной	4000K 8640 Лм
DL18516C082B86	RAL9005 (мат.черный)	Накладной	4000K 8640 Лм

DL18516C081A57	Алюминий	Накладной	3000K 3960 Лм
DL18516C081W57	RAL9003 (мат.белый)	Накладной	3000K 3960 Лм
DL18516C081B57	RAL9005 (мат.черный)	Накладной	3000K 3960 Лм
DL18516C082A57	Алюминий	Накладной	4000K 3960 Лм
DL18516C082W57	RAL9003 (мат.белый)	Накладной	4000K 3960 Лм
DL18516C082B57	RAL9005 (мат.черный)	Накладной	4000K 3960 Лм

* Световой поток источника света





Автор проекта:
Рустам Уразметов, дизайн-студия «UR BUREAU»

TETRA



Источник питания в комплекте, недиммируемый



Опаловый рассеиватель

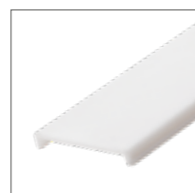
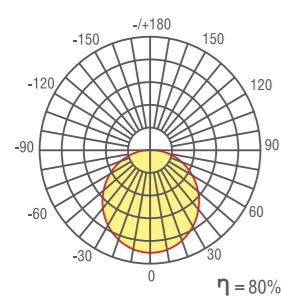

Микропризматический матовый рассеиватель

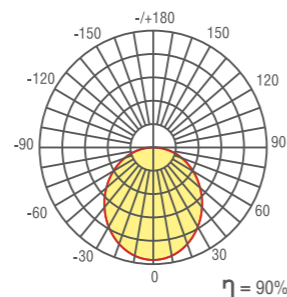

Расшифровка артикула
DL18516S091A77

DL18516	Артикул профиля
S	Подвесной
09	Серия
1	3000K
A	Цвет алюминий
77	Мощность, Вт

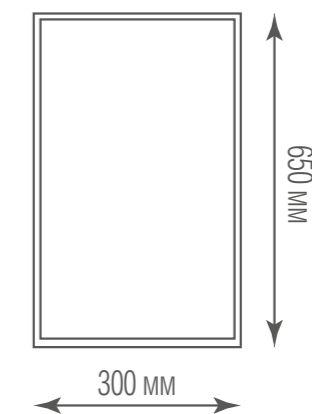

	Цвет	Тип монтажа	Tc	*F
DL18516S091A77	Алюминий	Подвесной	3000K	5280 Лм
DL18516S091W77	RAL9003 (мат.белый)	Подвесной	3000K	5280 Лм
DL18516S091B77	RAL9005 (мат.черный)	Подвесной	3000K	5280 Лм
DL18516S092A77	Алюминий	Подвесной	4000K	5280 Лм
DL18516S092W77	RAL9003 (мат.белый)	Подвесной	4000K	5280 Лм
DL18516S092B77	RAL9005 (мат.черный)	Подвесной	4000K	5280 Лм

DL18516C091A77	Алюминий	Накладной	3000K	5280 Лм
DL18516C091W77	RAL9003 (мат.белый)	Накладной	3000K	5280 Лм
DL18516C091B77	RAL9005 (мат.черный)	Накладной	3000K	5280 Лм
DL18516C092A77	Алюминий	Накладной	4000K	5280 Лм
DL18516C092W77	RAL9003 (мат.белый)	Накладной	4000K	5280 Лм
DL18516C092B77	RAL9005 (мат.черный)	Накладной	4000K	5280 Лм



	Цвет	Тип монтажа	Tc	*F
DL18516S092A115	Алюминий	Подвесной	4000K	11 520 Лм
DL18516S092W115	RAL9003 (мат.белый)	Подвесной	4000K	11 520 Лм
DL18516S092B115	RAL9005 (мат.черный)	Подвесной	4000K	11 520 Лм
DL18516C092A115	Алюминий	Накладной	4000K	11 520 Лм
DL18516C092W115	RAL9003 (мат.белый)	Накладной	4000K	11 520 Лм
DL18516C092B115	RAL9005 (мат.черный)	Накладной	4000K	11 520 Лм

* Световой поток источника света



ДЕКОРАТИВНЫЕ ПРОФИЛИ

DECOLED

Создавая коллекцию светильников из декорированного алюминиевого профиля, мы думали о возможности вписать функциональные профильные светильники в любой, даже классический, интерьер. Для производства этих светильников используются декоративные покрытия, которые интегрируются с алюминиевым профилем. Покрытия изготовлены из современного полимерного материала, имитирующего натуральные материалы. Такой материал нетоксичен, пожаробезопасен и легок. Кроме этого, качество имитации порадует даже самых строгих критиков. Лепнина, шпон, текстурированный металл, слюда или анодирование - какой материал будет акцентом или доминантой в интерьере? Решать только вам - мы уже предоставили выбор!



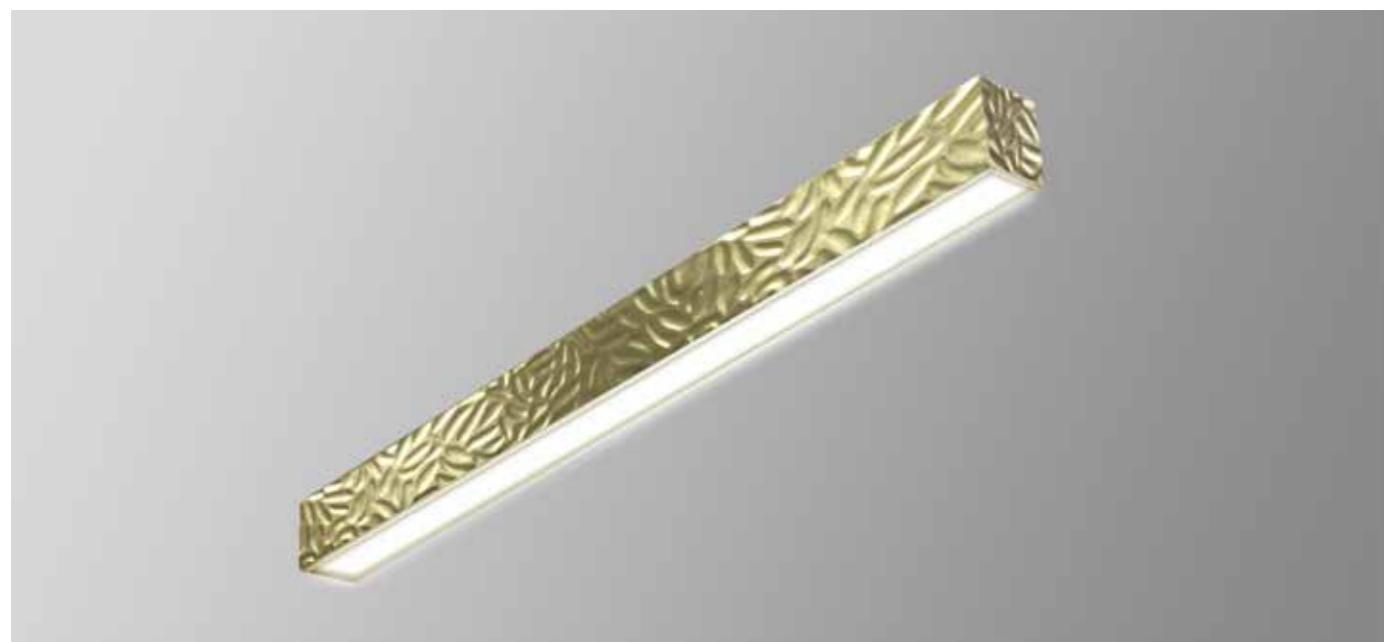

Металлизированное покрытие с растительным рисунком в цвете «белое золото» для современной классики и интерьера в стиле шебби-шик.

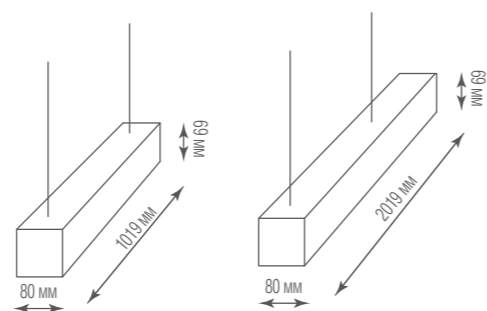
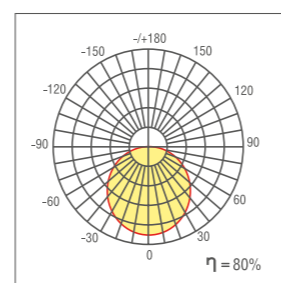

	Цвет	P	F*
DL18516S100WW40L5 D1	патинированное белое золото	38,4 Вт	2640 Лм
DL18516S200WW80L5 D1	патинированное белое золото	76,8 Вт	5280 Лм

* Световой поток источника света



Металлизированное покрытие в изысканном золотом цвете – для традиционного классического интерьера, бохо и стиля модерн.

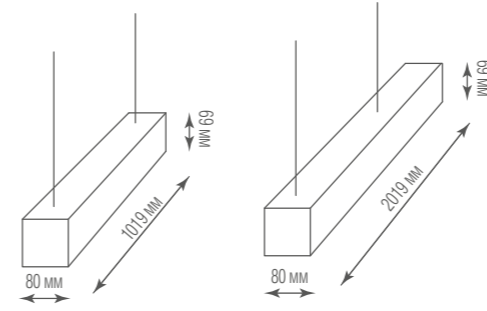
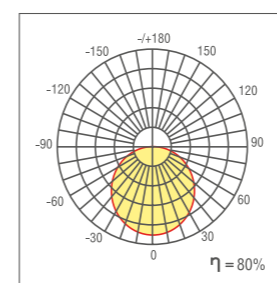

	Цвет	P	F*
DL18516S100WW40L5 D2	патинированное золото	38,4 Вт	2640 Лм
DL18516S200WW80L5 D2	патинированное золото	76,8 Вт	5280 Лм

option **DALI**
Изменение модификаций по спецзаказу
В комплект входит источник питания

* Световой поток источника света



Иванова Ксения для телепроекта «Квартирный вопрос»

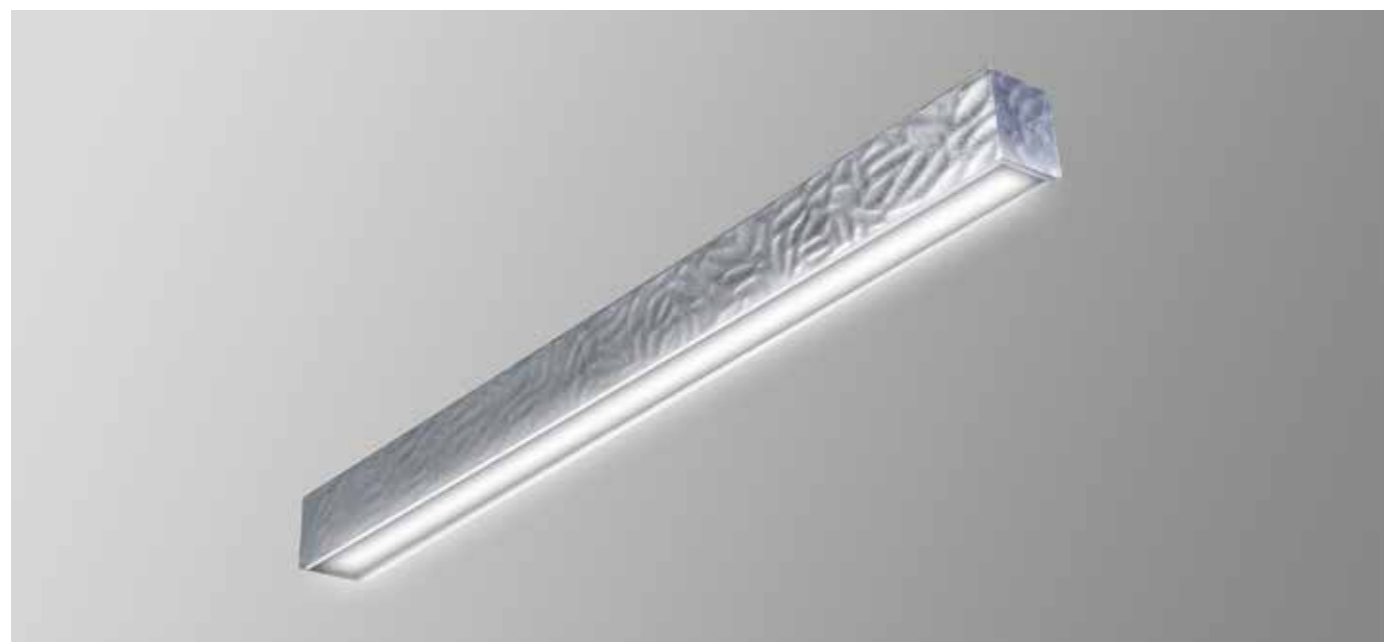

Металлизированное покрытие серебристо-голубого оттенка фактурной основой придется кстати в современном и эклектичном стиле интерьера.

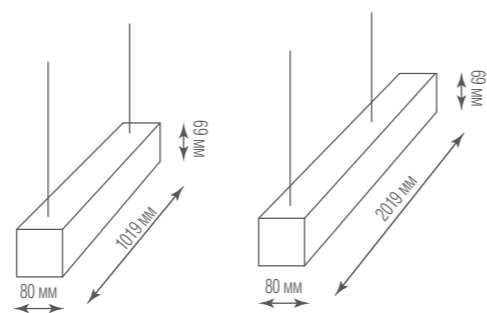
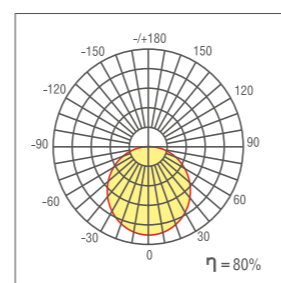

	Цвет	P	F*
DL18516S100WW40L5 D3	патинированное серебро	38,4 Вт	2640 Лм
DL18516S200WW80L5 D3	патинированное серебро	76,8 Вт	5280 Лм

* Световой поток источника света



Светильники с покрытием, имитирующим лепной декор в виде белых волн, будут универсальными спутниками для любого стиливого решения в интерьере.

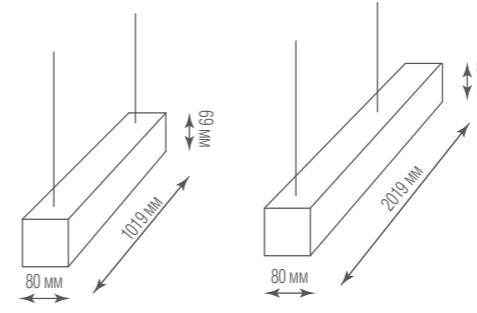
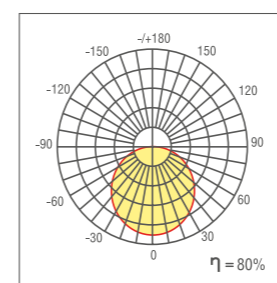

	Цвет	P	F*
DL18516S100WW40L5 D4	белая волна	38,4 Вт	2640 Лм
DL18516S200WW80L5 D4	белая волна	76,8 Вт	5280 Лм

* Световой поток источника света



Изменение модификаций по спецзаказу
В комплект входит источник питания

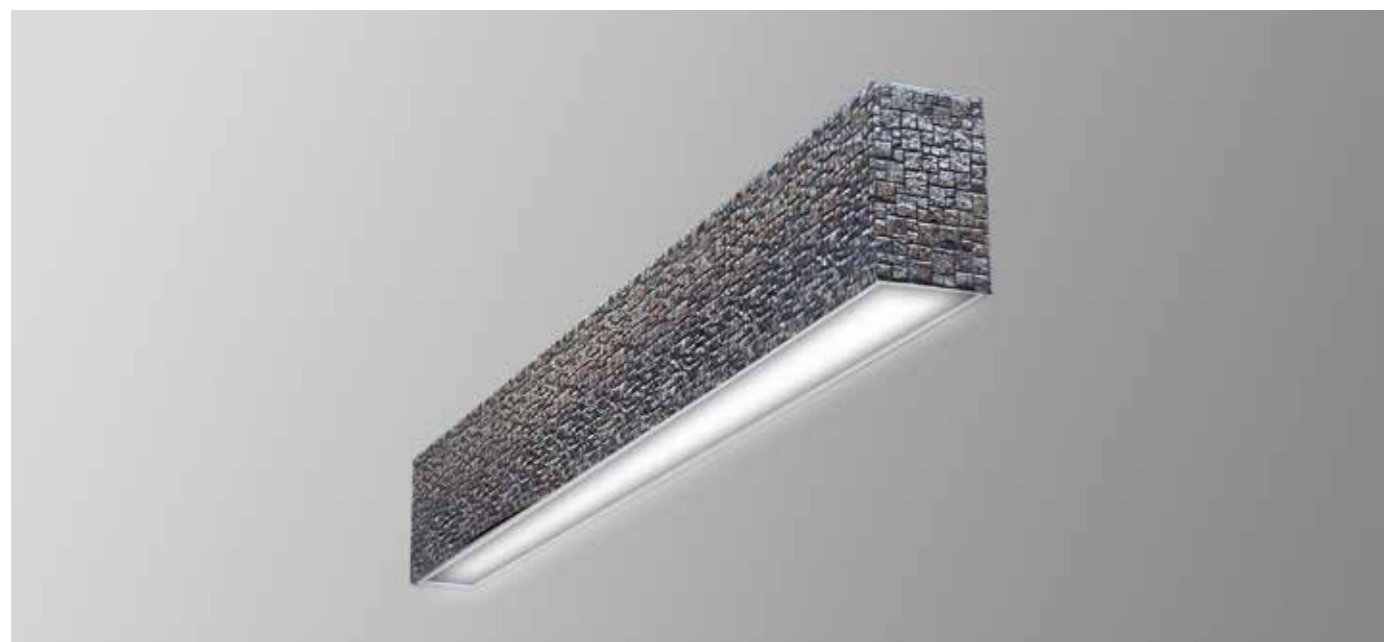

Узор в виде слюдяных плиток с перламутровым эффектом – для стилей лофта или контемпорари.



Эффект необработанного металла у этого покрытия смягчен коричневым оттенком – светильники впишутся уже не только в лофт, но и в классический интерьер.

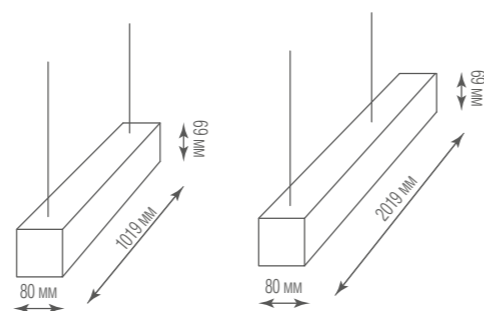
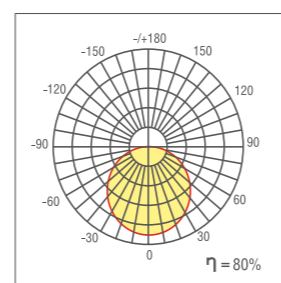

	Цвет	P	F*
DL18516S100WW40L5 D5	перламутровая мозаика	38,4 Вт	2640 Лм
DL18516S200WW80L5 D5	перламутровая мозаика	76,8 Вт	5280 Лм

* Световой поток источника света

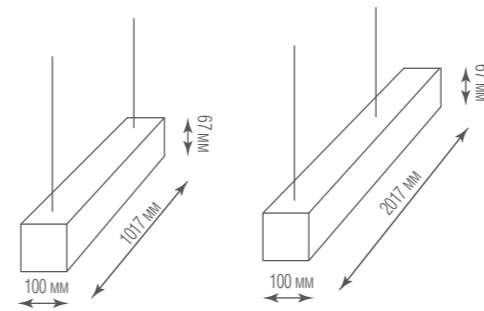
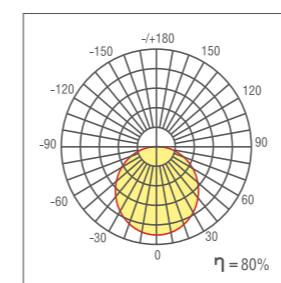

	Цвет	P	F*
DL18516S100WW40L5 D6	античное золото	38,4 Вт	2640 Лм
DL18516S200WW80L5 D6	античное золото	76,8 Вт	5280 Лм

* Световой поток источника света



Изменение модификаций по спецзаказу
В комплект входит источник питания



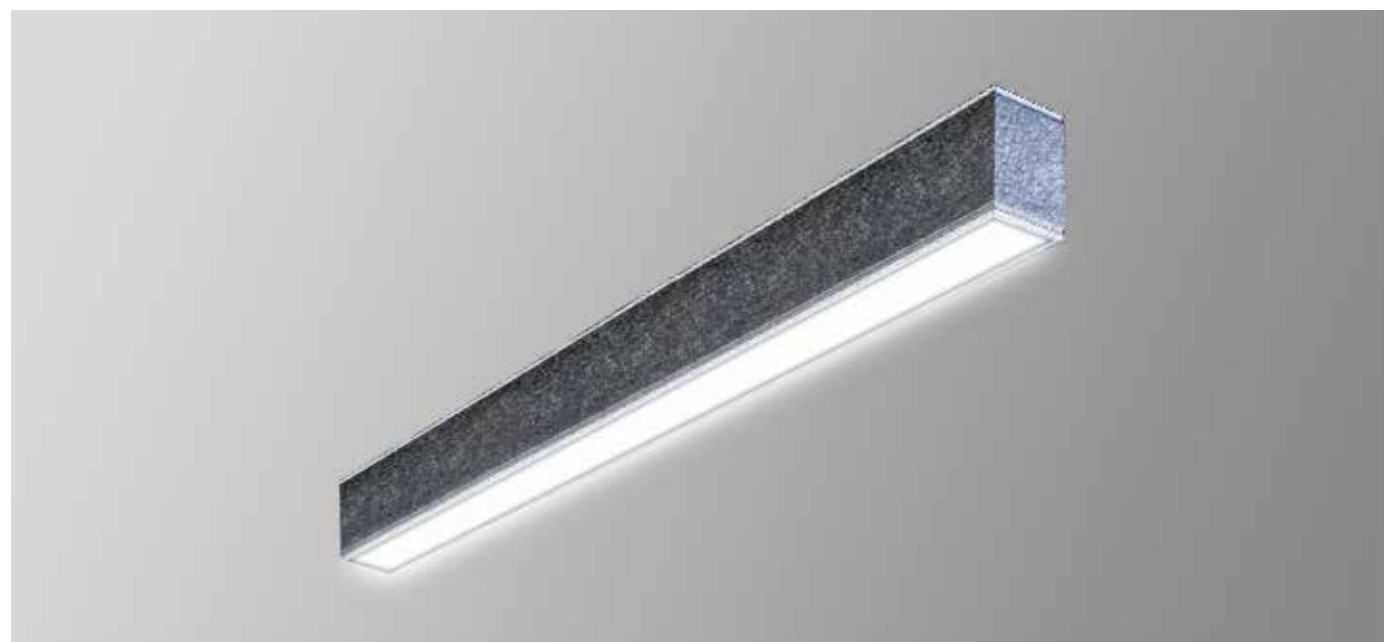

Покрытие с эффектом необработанного металла – идеально для лофта и стимпанка.



Покрытие с эффектом мозаичного облицовочного камня – хороший спутник рустика и эко-стиля.

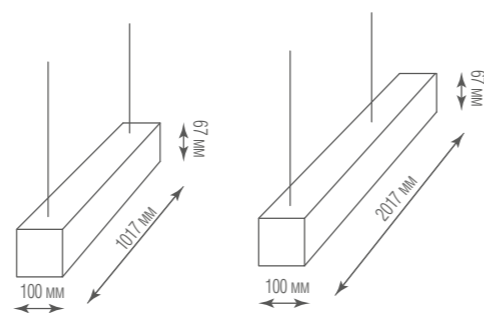
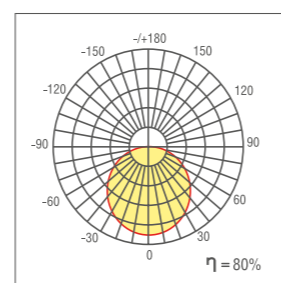

	Цвет	P	F*
DL18516S100WW40L5 D7	античное серебро	38,4 Вт	2640 Лм
DL18516S200WW80L5 D7	античное серебро	76,8 Вт	5280 Лм

* Световой поток источника света

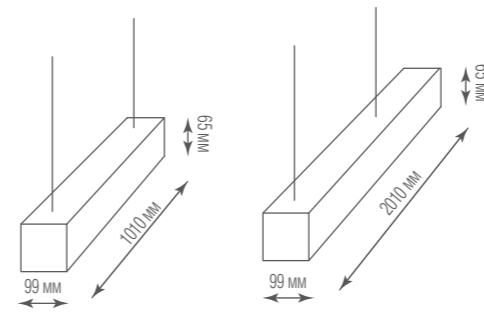
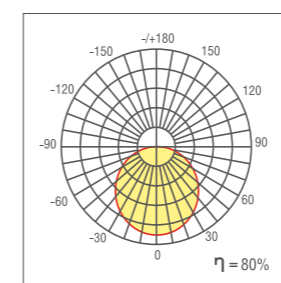

	Цвет	P	F*
DL18516S100WW40L5 D8	мозайка античное золото	38,4 Вт	2640 Лм
DL18516S200WW80L5 D8	мозайка античное золото	76,8 Вт	5280 Лм

option **DALI**

Изменение модификаций по спецзаказу
В комплект входит источник питания

* Световой поток источника света





Покрытие, имитирующее массив дуба – выбор для интерьера в скандинавском или эко-стиле.

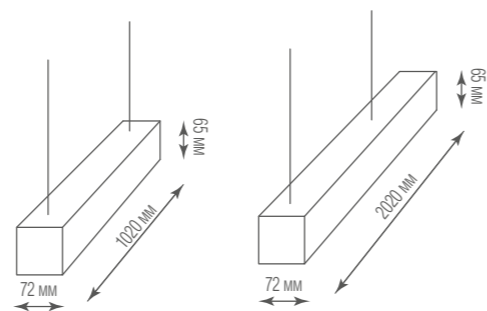
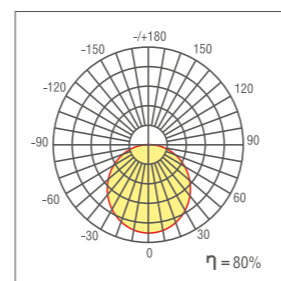

	Цвет	P	F*
DL18516S100WW40L5 Дуб массив	дуб массив	38,4 Вт	2640 Лм
DL18516S200WW80L5 Дуб массив	дуб массив	76,8 Вт	5280 Лм

* Световой поток источника света



Человек нуждается в ярких красках, чтобы жить - написал Ле Корбюзье, процитировав Фернана Леже. Они так же необходимы, как вода и огонь.

Вдохновившись трудами великого архитектора, мы создали коллекцию - палитру от DONOLUX®: Color Panorama®. Наша палитра - это возможность почувствовать себя художником, это инструмент, с помощью которого Вы создадите индивидуальный цветовой дизайн светильников.

Современные светильники DONOLUX® идеально вписываются в интерьер, где на первом плане выступает акцентное освещение. Все модели представлены в двух-трех самых востребованных цветах, но по желанию можно расширить и эти границы. Мы предлагаем покраску подвесных и накладных линейных светильников из профиля, кольцевых светильников и светильников сложной формы, а также ряда встраиваемых и накладных моделей, в любой цвет палитры Color Panorama®.

Обращайтесь к палитре Color Panorama® всякий раз, когда цвет светильников в интерьере должен поддержать или подчеркнуть ту или иную задумку дизайнера.

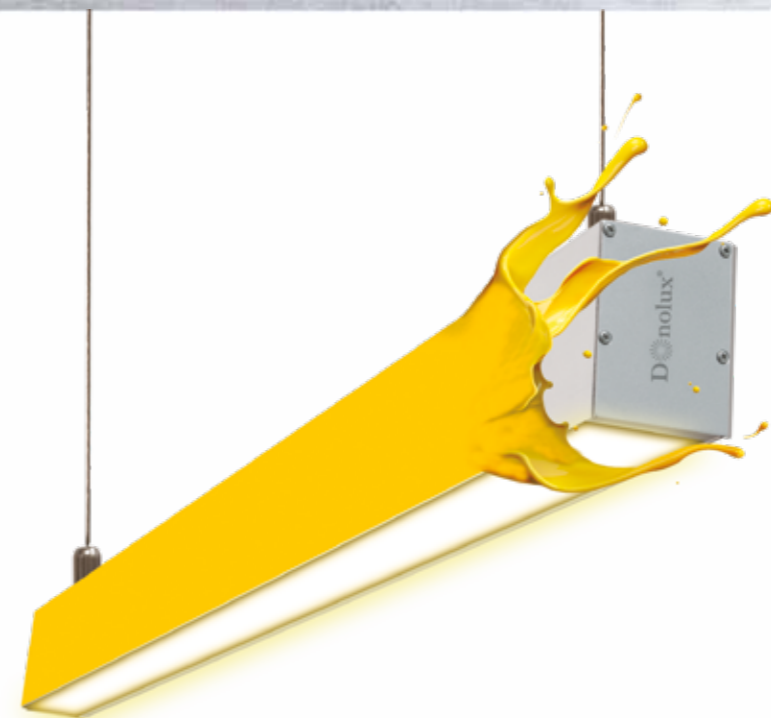

ЗАВЕРШИТЕ
ЦВЕТОМ
ИДЕАЛЬНУЮ
ФОРМУ
СВЕТИЛЬНИКОВ
DONOLUX!

ПОДВЕСНЫЕ СВЕТИЛЬНИКИ

Подвесные светильники дают большой простор для творчества дизайнера и архитектора. Они незаменимы в офисном и общественном интерьере и прекрасно в нем смотрятся. Подвесные светильники – практически единственный способ освещения для помещений с открытыми коммуникациями на потолке, а кроме того при таком освещении внимание с вентиляционных коробов смещается на яркие осветительные конструкции, что позволяет маскировать большой объем не самых эстетичных коммуникаций.

Подвесные светильники легко устанавливать в любые типы потолков: гипсокартон, натяжной потолок, потолок типа грильято и армстронг. Одиночные подвесы часто используют для освещения ресторанов и кафе. Размещая их над столиками, можно добиться создания уединенной атмосферы. В жилом интерьере подвесные светильники применяют чаще для локальной подсветки – вместо бра у кроватей, над баром или обеденным столом.





PRISMA



Подвесные панели серии PRISMA с комплектом крепления для подвешивания. Подходят для установки в потолки любого типа. Такие панели пользуются большим спросом для внутреннего освещения общественных и производственных помещений: офисов, торговых залов, кабинетов, вестибюлей, залов ожидания и других зон. В ассортименте 3 типоразмера панелей различной мощности в 2-х цветовых температурах – 3000К и 4000К. Для подвешивания нужно заказать панель и комплект креплений.



стр. 228

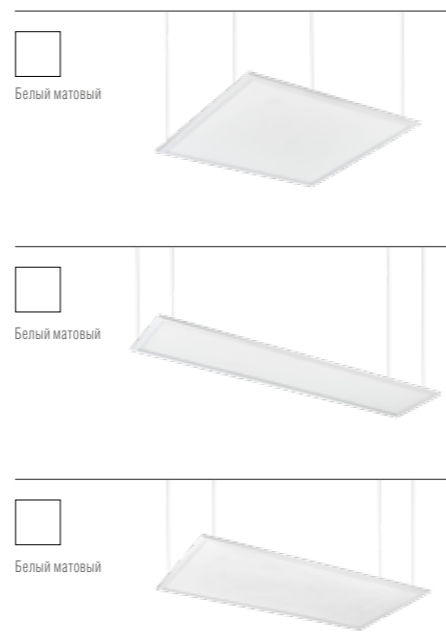

КОМПЛЕКТУЮЩИЕ



Suspension kit DL18013, DL18014 Suspension kit DL18015

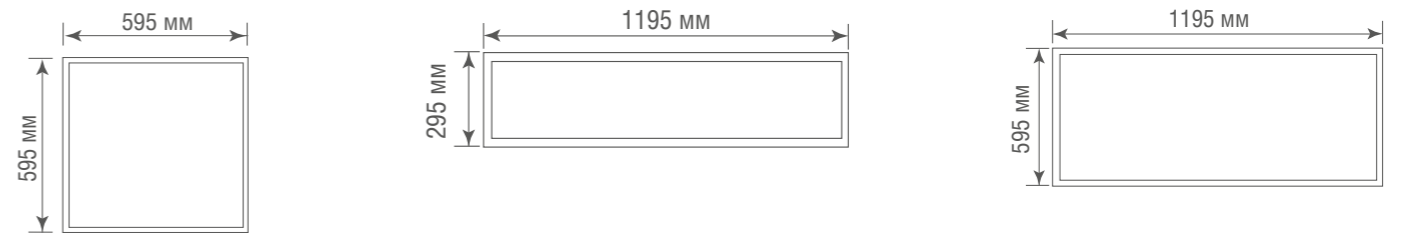

DL18013/3YG
DL18013NW1YG
DL18013WW1YG
DL18013NW3YG IP65
DL18013WW3YG IP65

DL18014NW1YG, DL18014WW1YG

DL18015NW1YG, DL18015WW1YG

	P	Цвет	Tc	*F
DL18013/3YG	40 Вт	белый	4000K	3974 Лм
DL18013NW1YG	40 Вт	белый	4000K	3240 Лм
DL18013WW1YG	40 Вт	белый	3000K	3100 Лм
DL18013NW3YG IP65	40 Вт	белый	4000K	4070 Лм
DL18013WW3YG IP65	40 Вт	белый	3000K	3794 Лм
DL18014NW1YG	40 Вт	белый	4000K	3650 Лм
DL18014WW1YG	40 Вт	белый	3000K	3520 Лм
DL18015NW1YG	60 Вт	белый	4000K	5260 Лм
DL18015WW1YG	60 Вт	белый	3000K	4880 Лм

* Световой поток источника света



MESH



Подвесной светодиодный светильник. Выполнен из цельного свернутого алюминиевого листа. Современная светодиодная «начинка» светильника скрыта рассеивателем в виде рефлекторной решетки. Конструкция рефлектора подавляет блики, делая яркий свет комфортным. Корпус изготовлен из алюминия, цвет корпуса белый или черный. Цвет решетки рефлектора – белый.



Архитекторы Иван Сельвинский и Екатерина Вязьминова для телепроекта «Дачный ответ»

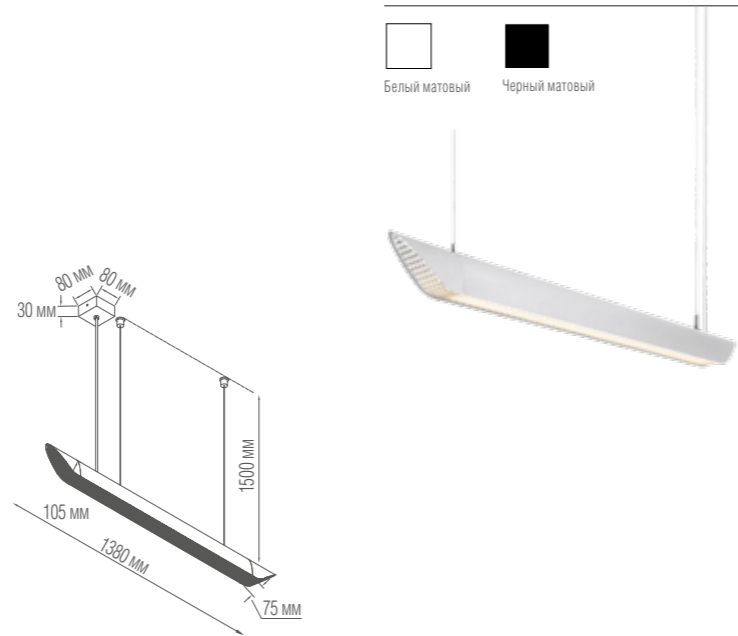

Белый матовый Черный матовый

	P	Цвет	Tc	*F
DL20081S138WW36 White	36 Вт	белый	3000K	2008 Лм
DL20081S138WW36 Black	36 Вт	черный	3000K	2008 Лм
DL20081S138NW36 White	36 Вт	белый	4000K	2008 Лм
DL20081S138NW36 Black	36 Вт	черный	4000K	2008 Лм

* Световой поток источника света

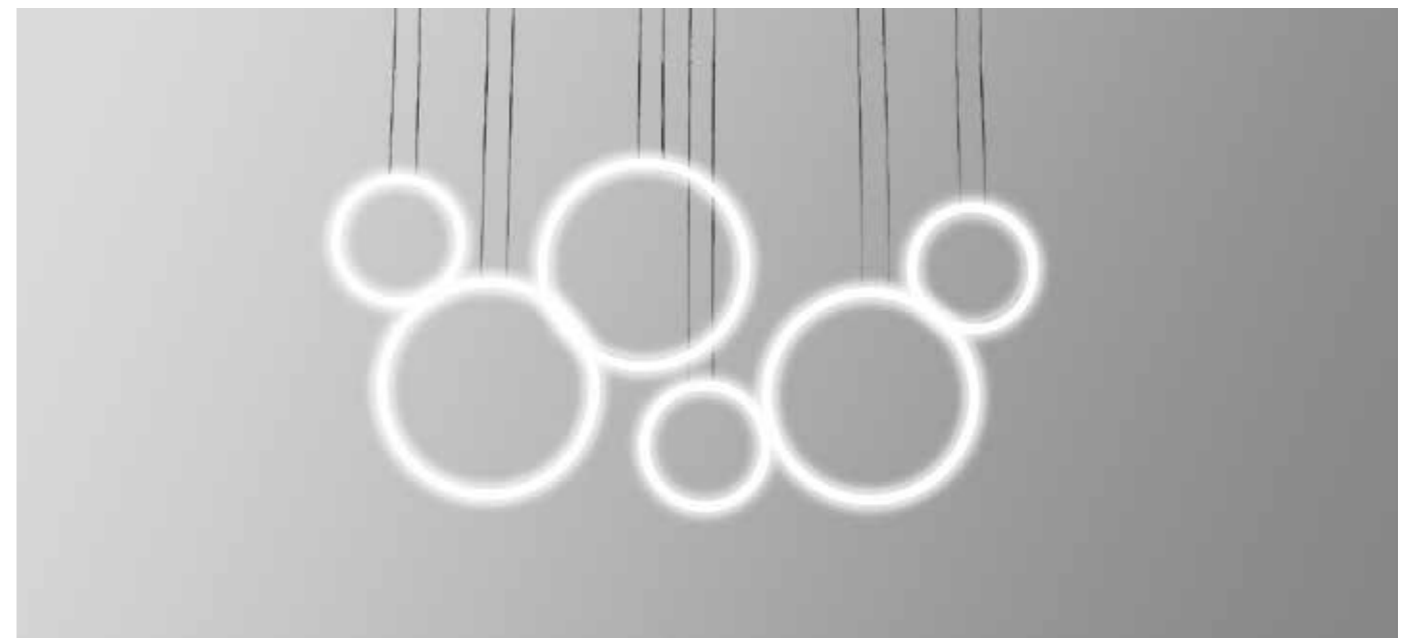

OLIMPIYA



Подвес, состоящий из шести контурных колец разного диаметра. Толщина контура всего 15 мм. Внутри установлена диодная линейка, засвечивающая светильник равномерно по всему периметру. Рассеиватель из силикона обеспечивает мягкое свечение. Корпус изготовлен из алюминия, окрашен в белый или черный цвет. Источник питания в комплекте.

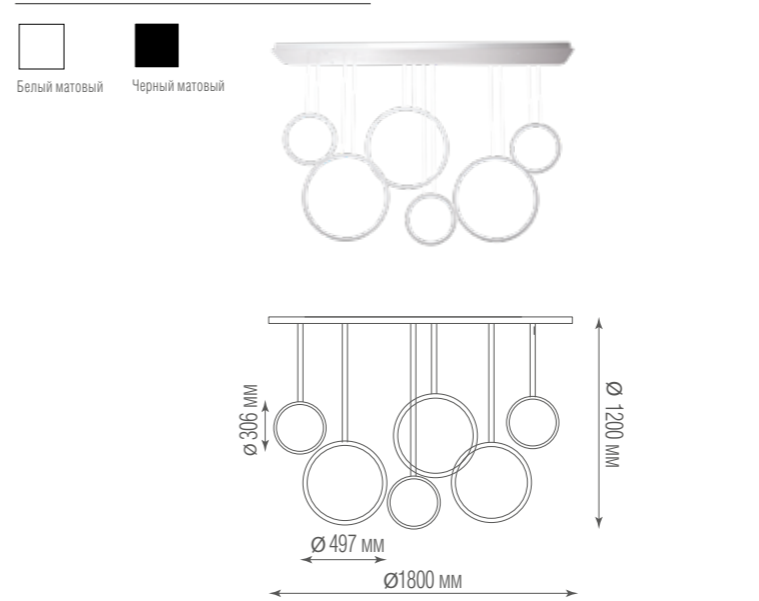

Белый матовый Черный матовый

	P	Цвет	Tc	*F
S111024/6 180W White	180 Вт	белый	3000K	5220 Лм
S111024/6 180W Black	180 Вт	черный	3000K	5220 Лм

* Световой поток источника света



Артем Арнаутов, дизайн-студия «А-Сервис»



THE BAK



Подвесные светильники двух размеров из металла в черном или белом цвете. Внутренняя часть подвеса окрашена в белый цвет. С помощью дополнительных потолочных чаш одиночные подвесы можно объединять в композиции от 5 до 14 подвесов в каждой. Тип крепления – планка. Длина провода 3500 мм. Лампа в комплекте.



Офис Artway
Дизайн: архитектурное бюро UNK Project.
Светодизайн: LT Project

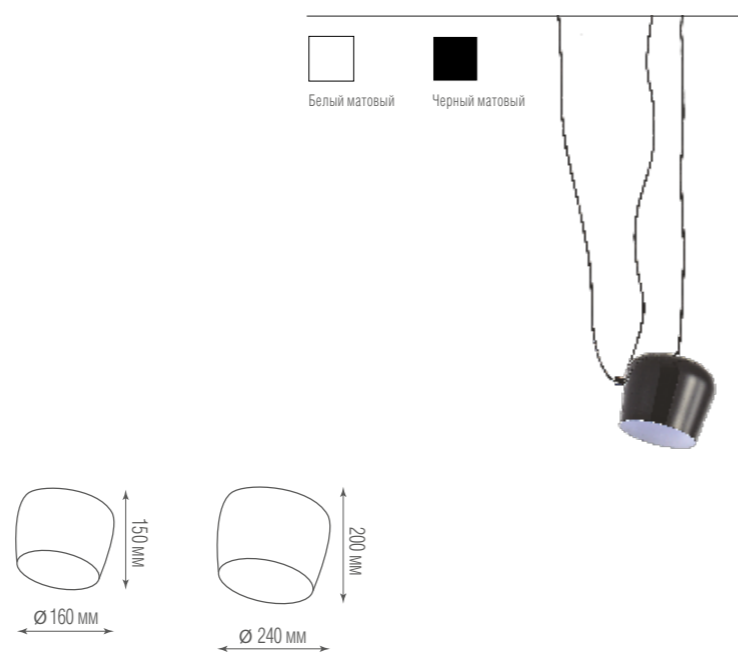

	Р	Цвет
S111013/1B black	60 Вт	черный
S111013/1A black	60 Вт	черный
S111013/1A white	60 Вт	белый
S111013/1B white	60 Вт	белый



GALAKTIKA



Подвес-трансформер в актуальном цвете латунь, состоящий из пяти световых колец с торцевым свечением. Каждое кольцо имеет независимое крепление и механизм вращения. Благодаря этому можно легким движением превратить светильник в шар, плоский круг, расположить все кольца по траектории одной «орбиты» или создать другую замысловатую конструкцию.

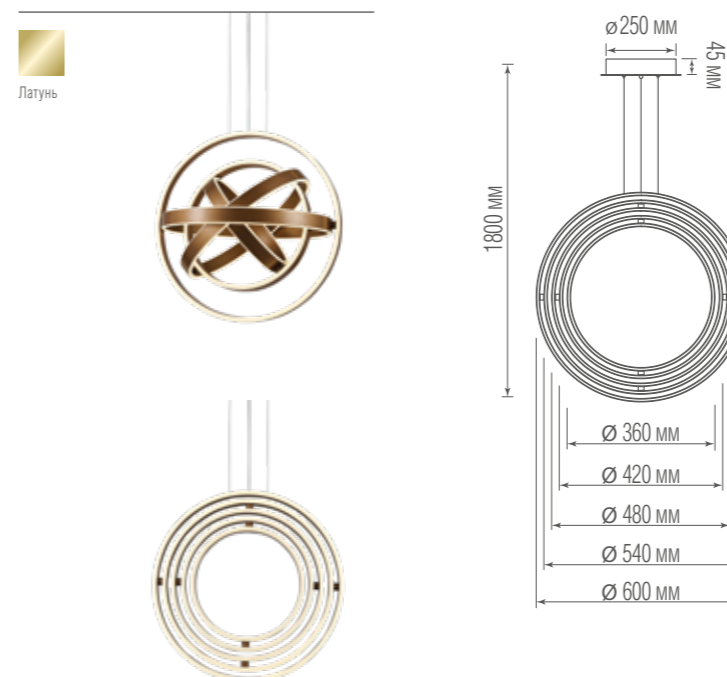

	Р	Цвет	Tc	*F
S111053WW5Brass	100 Вт	латунь	3000K	4000 Лм

* Световой поток источника света





FORMA



Коллекция подвесных светильников в минималистичном стиле. Благодаря длинным тросам, светильники можно разместить на подходящей высоте. Подвесы гармонично смотрятся как по отдельности, так и в комбинации. Изготовлены из металла черного цвета. Тип крепления – планка. Длина провода 1500 мм.



Рустам Уразметов,
дизайн-студия UR BUREAU

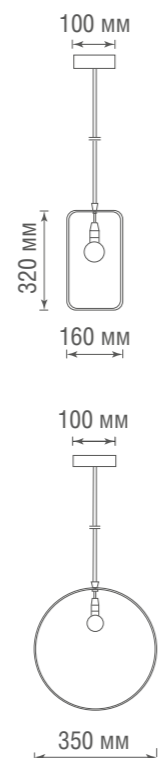

Черный матовый
S111016/1A

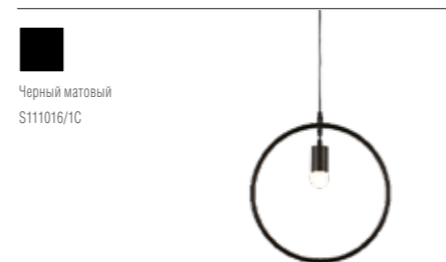

Черный матовый
S111016/1C

	Р	Цвет
S111016/1A	60 Вт	черный
S111016/1C	60 Вт	черный



SAGA



Элегантная коллекция включает в себя два подвеса и бра. Черный матовый металл каркаса подчеркивает изящную геометрию формы. Металлический патрон, с источником света внутри, выпускается в черном цвете или в цвете шлифованная латунь. Тип крепления – планка.



стр. 295

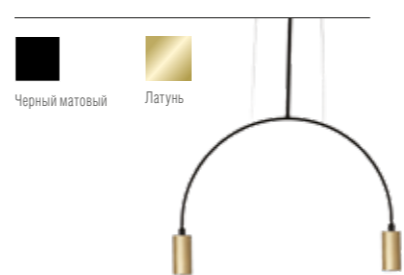

Черный матовый
Латунь

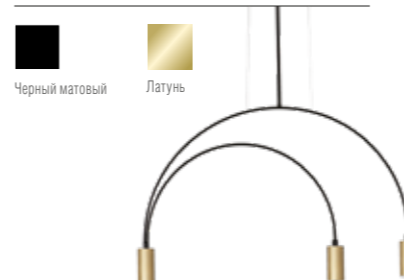

Черный матовый
Латунь

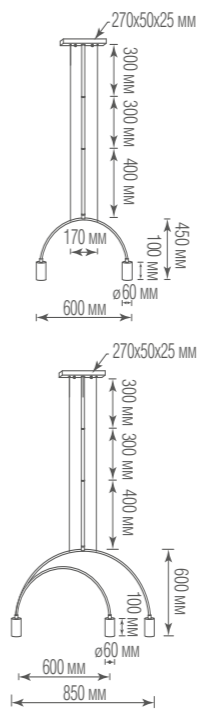

	Р	Цвет
S111018/2	5 Вт	черный
S111018/2Brass	5 Вт	латунь
S111018/3	5 Вт	черный
S111018/3Brass	5 Вт	латунь



Алексей Аладашвили
для телепроекта «Данный ответ»



UNO



Серия UNO – подвесной светильник в форме тонкой трубы. Такие подвесы гармонично смотрятся поодиночке в прикроватной зоне и в композициях: в гостиной, в столовой или барной зоне**.

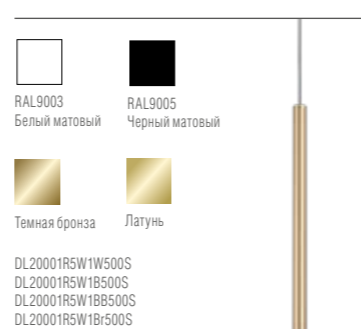
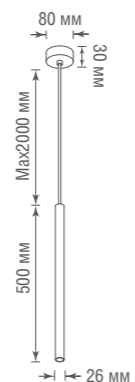
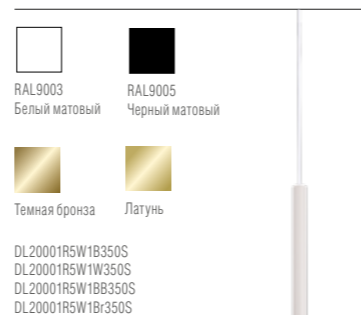
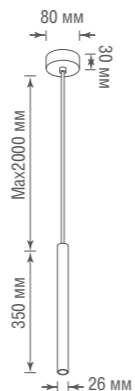

* Дополнительная опция

** Цвета «латунь» и «темная бронза» идентичны во всех сериях Donolux®, продукция в этих отделках между собой сочетается. Можно заказать подвесы UNO, магнитный шнуропровод со светильниками HESCK и даже настенные светильники KAA в одинаковых отделках.



Дизайнер Анастасия Комарова для телепроекта «Дачный ответ»

	P	Цвет	Tc	***F
DL20001R5W1B350S	5 Вт	черный	3000K	400 Лм
DL20001R5W1W350S	5 Вт	белый	3000K	400 Лм
DL20001R5W1BB350S	5 Вт	темная бронза	3000K	400 Лм
DL20001R5W1Br350S	5 Вт	латунь	3000K	400 Лм
DL20001R5W1W500S	5 Вт	белый	3000K	400 Лм
DL20001R5W1B500S	5 Вт	черный	3000K	400 Лм
DL20001R5W1BB500S	5 Вт	темная бронза	3000K	400 Лм
DL20001R5W1Br500S	5 Вт	латунь	3000K	400 Лм

***Световой поток источника света



SOHO



В серии представлены черные минималистичные подвесы. Источник света в форме цилиндра в сочетании с рамной арматурой внесет модную лофтовую ноту в любое помещение. Цилиндр поворачивается на 180°, что позволяет создавать как акцентное, так и общее освещение.



Студия архитектурного проектирования и дизайна интерьера ZE|WORKROOM STUDIO для телепроекта «Дачный ответ»

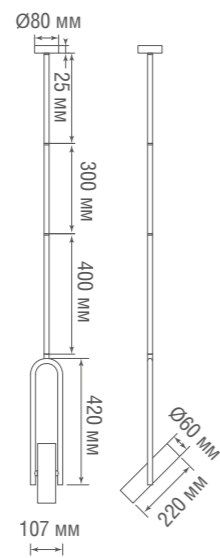

	P	Цвет	Tc
S111022/1black	9 Вт	черный	3000K



ROLLO



Подвесные светильники в виде тубуса. Помимо подвесов, серия включает в себя накладные поворотные и неповоротные светильники, а так же трековые светильники. Корпус светильника изготовлен из алюминия. Цвет корпуса черный или белый. Для светильников доступна опция выбора источников света: диодный и под лампу*. Рекомендуем использовать яркие светодиодные лампы Donolux®, см. стр. 310-311 каталога.

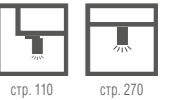

	P	Цвет	Tc	**F
DL18895R1W S	Лампы в комплект не входят			
DL18895R1B S	Лампы в комплект не входят			
DL18895R10W1W S	10 Вт	белый	3000K	730 Лм
DL18895R10W1B S	10 Вт	черный	3000K	730 Лм
DL18895R10N1W S	10 Вт	белый	4000K	898 Лм
DL18895R10N1B S	10 Вт	черный	4000K	898 Лм
DL18895R15W1W S	15 Вт	белый	3000K	1056 Лм
DL18895R15W1B S	15 Вт	черный	3000K	1056 Лм
DL18895R15N1W S	15 Вт	белый	4000K	1167 Лм
DL18895R15N1B S	15 Вт	черный	4000K	1167 Лм

КОМПЛЕКТУЮЩИЕ

Noneusomb 18895*
Антибликовая решетка Noneusomb.
С помощью решетки можно улучшить качество освещения, полностью исключив слепящий эффект. Решетка имеет структуру пчелиной соты, устанавливается на источник света и закрывает его от прямого обзора, формируя защитный угол. При этом эффективность светильника не снижается, так как свет отражается от стенок решетки и так же попадает на освещаемые объекты.



* Подходит только для 10 Вт, 15 Вт.
** Световой поток источника света



Архитектор Татьяна Шишкина для телепроекта «Квартирный вопрос»



RINGLET



Кольцевые светодиодные подвесы различного диаметра, от 300 до 1000 мм. Корпус изготовлен из алюминия, окрашен в белый и черный цвет. Возможна покраска корпуса в любой цвет палитры Color Pantone®. Источник питания в комплекте. Под проект возможно изготовление светильников большего диаметра.



Анна Глушкова @inspiration_design_group

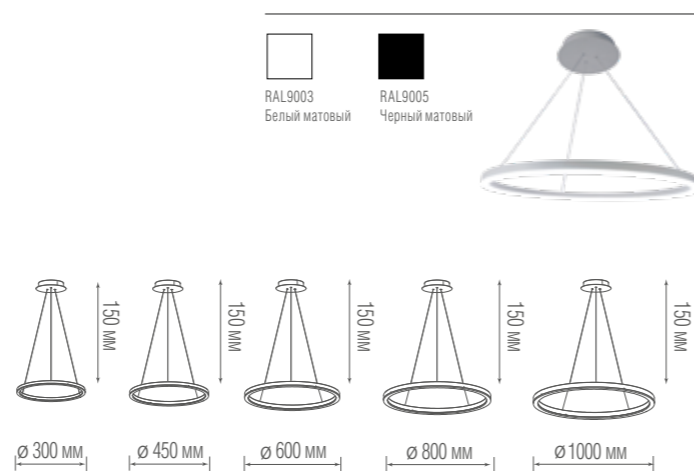

	P	Цвет	Tc	*F
S111028/1 D300	16 Вт	белый	3000K	644 Лм
S111028/1 D450	24 Вт	белый	3000K	1071 Лм
S111028/1 D600	36 Вт	белый	3000K	1339 Лм
S111028/1 D600 Black	36 Вт	черный	3000K	1339 Лм
S111028/1 D800	42 Вт	белый	3000K	2410 Лм
S111028/1 D800 Black	42 Вт	черный	3000K	2410 Лм
S111028/1 D1000	60 Вт	белый	3000K	2675 Лм
S111028/1 D1000 Black	60 Вт	черный	3000K	2675 Лм

* Световой поток источника света



AURA



Корпус выполнен из алюминиевого профиля, окрашенного в матовый белый или черный цвет. В качестве источника света установлена LED лента, скрытая рассеивателем из поликарбоната. Светильник дает яркий ровный свет без пульсации (k менее 1%). Возможна установка источников света с изменяемой цветовой температурой (Tunable White) либо White+RGB, а так же изготовление светильника с отраженным вверх светом. Блок питания (драйвер) установлен в корпус светильника. Возможна установка диммируемого драйвера DIM 1-10. Крепление на 3 троса, один из них – питающий трос. По запросу длина тросов может быть увеличена до 5 метров. Высота подвеса светильника регулируется в пределах 2 метров.



стр. 279

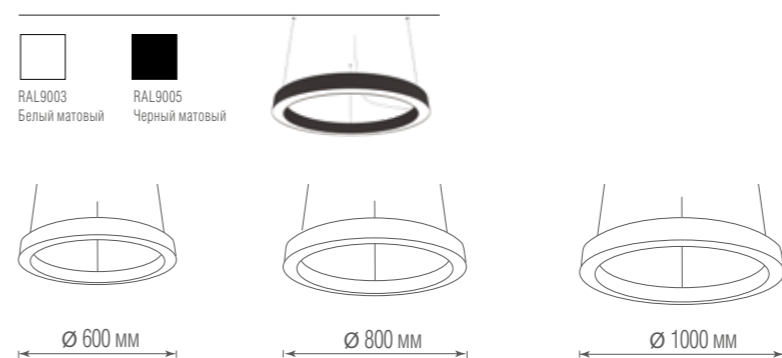

	P	Цвет	Tc	*F
DL600S54WW White	54 Вт	белый	3000K	4060 Лм
DL600S54WW Black	54 Вт	черный	3000K	4060 Лм
DL600S54NW White	54 Вт	белый	4000K	4060 Лм
DL600S54NW Black	54 Вт	черный	4000K	4060 Лм
DL800S72WW White	72 Вт	белый	3000K	5421 Лм
DL800S72WW Black	72 Вт	черный	3000K	5421 Лм
DL800S72NW White	72 Вт	белый	4000K	5421 Лм
DL800S72NW Black	72 Вт	черный	4000K	5421 Лм
DL1000S90WW White	90 Вт	белый	3000K	6782 Лм
DL1000S90WW Black	90 Вт	черный	3000K	6782 Лм
DL1000S90NW White	90 Вт	белый	4000K	6782 Лм
DL1000S90NW Black	90 Вт	черный	4000K	6782 Лм

* Световой поток источника света



Дизайн-бюро MUZA Design
© muza_design



NIMBO



Серия тонких контурных подвесных светильников. Толщина контура всего 15 мм. Внутри установлена диодная линейка, засвечивающая светильник равномерно по всему диаметру. Рассеиватель из силикона обеспечивает мягкое свечение. Тросы подвеса регулируются независимо друг от друга, что позволяет создать интересные графические эффекты, установив контуры под углом (с помощью разной длины троса в узлах креплений). В серии представлены одиночные, двойные и тройные круги различного диаметра. Корпус изготовлен из алюминия, окрашен в белый или черный цвет. Источник питания в комплекте.

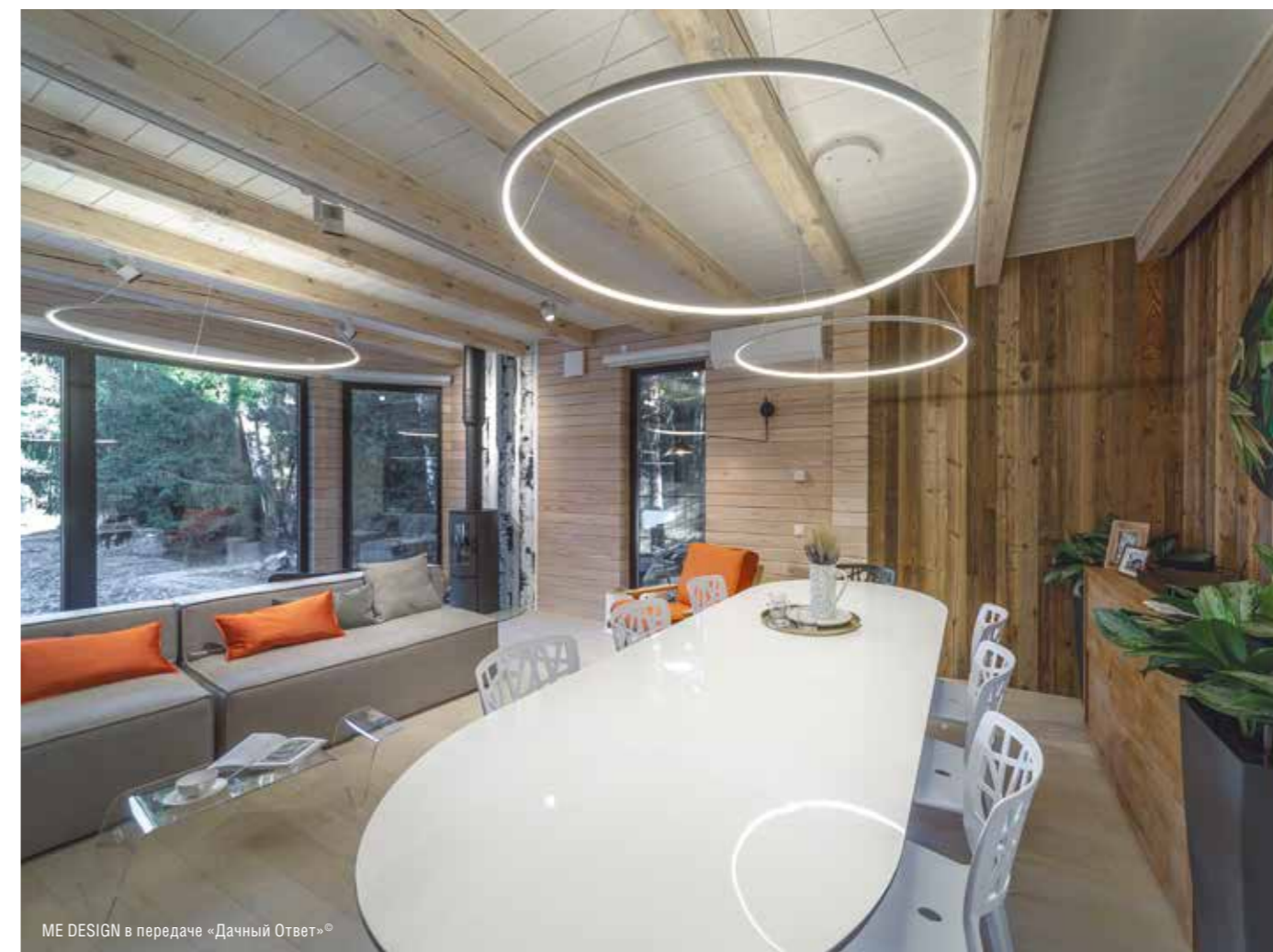

ME DESIGN в передаче «Дачный Ответ»



Автор проекта: Дизайн бюро mediana-interiors, @mediana_interiors

	P	Цвет	Tc	*F
S111024/1R 36W White In	36 Вт	белый	3000K	1040 Лм
S111024/1R 36W Black In	36 Вт	черный	3000K	1040 Лм
S111024/1R 48W White In	48 Вт	белый	3000K	1400 Лм
S111024/1R 48W Black In	48 Вт	черный	3000K	1400 Лм
S111024/1R 60W White In	60 Вт	белый	3000K	1740 Лм
S111024/1R 60W Black In	60 Вт	черный	3000K	1740 Лм
S111024/1R 70W White In	70 Вт	белый	3000K	1740 Лм
S111024/1R 70W Black In	70 Вт	черный	3000K	1740 Лм

* Световой поток источника света

	P	Цвет	Tc	*F
S111024/2R 60W White In	60 Вт	белый	3000K	1740 Лм
S111024/2R 60W Black In	60 Вт	черный	3000K	1740 Лм
S111024/2R 85W White In	85 Вт	белый	3000K	2470 Лм
S111024/2R 85W Black In	85 Вт	черный	3000K	2470 Лм

	P	Цвет	Tc	*F
S111024/3R 110W White In	110 Вт	белый	3000K	3190 Лм
S111024/3R 110W Black In	110 Вт	черный	3000K	3190 Лм
S111024/3R 144W White In	144 Вт	белый	3000K	4180 Лм
S111024/3R 144W Black In	144 Вт	черный	3000K	4180 Лм

* Световой поток источника света

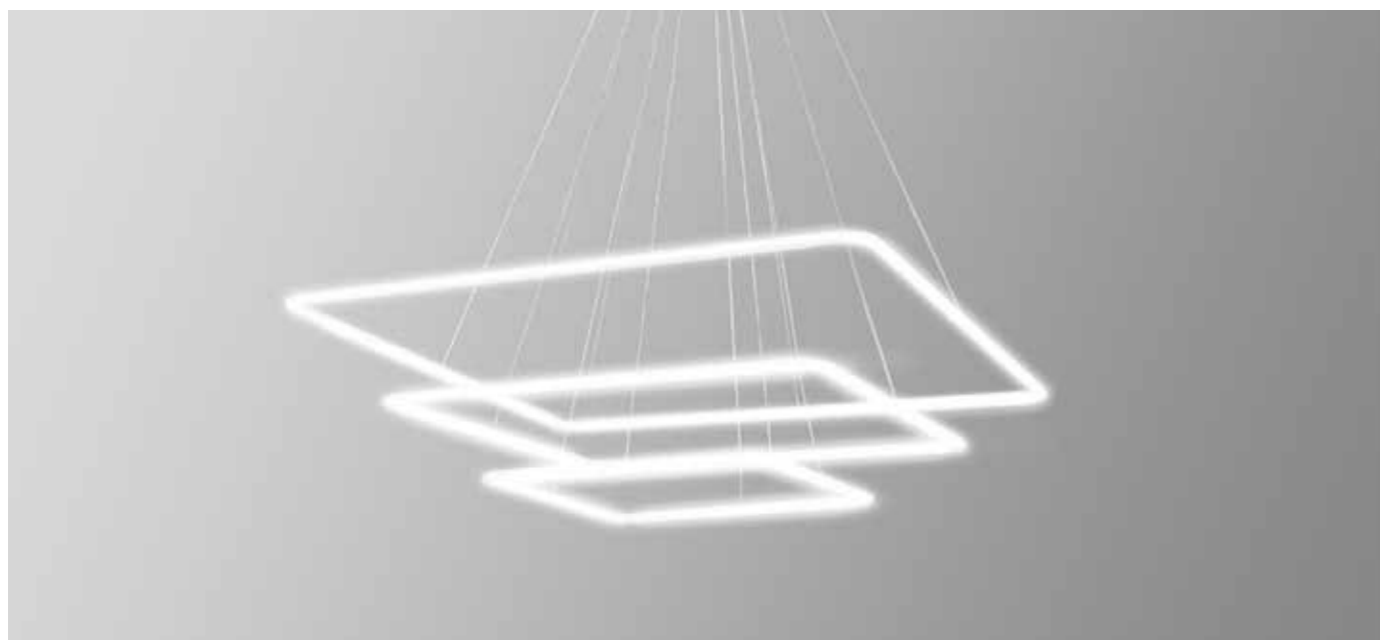

NIMBO



Серия тонких контурных подвесных светильников. Толщина контура всего 15 мм. Внутри установлена диодная линейка, засвечивающая светильник равномерно по всему периметру. Рассеиватель из силикона обеспечивает мягкое свечение. Тросы подвеса регулируются независимо друг от друга, что позволяет создать интересные графические эффекты, установив контуры под углом (с помощью разной длины троса в узлах креплений). В серии представлены одиночные, двойные и тройные квадраты различного размера. Корпус изготовлен из алюминия, окрашен в белый или черный цвет. Источник питания в комплекте.

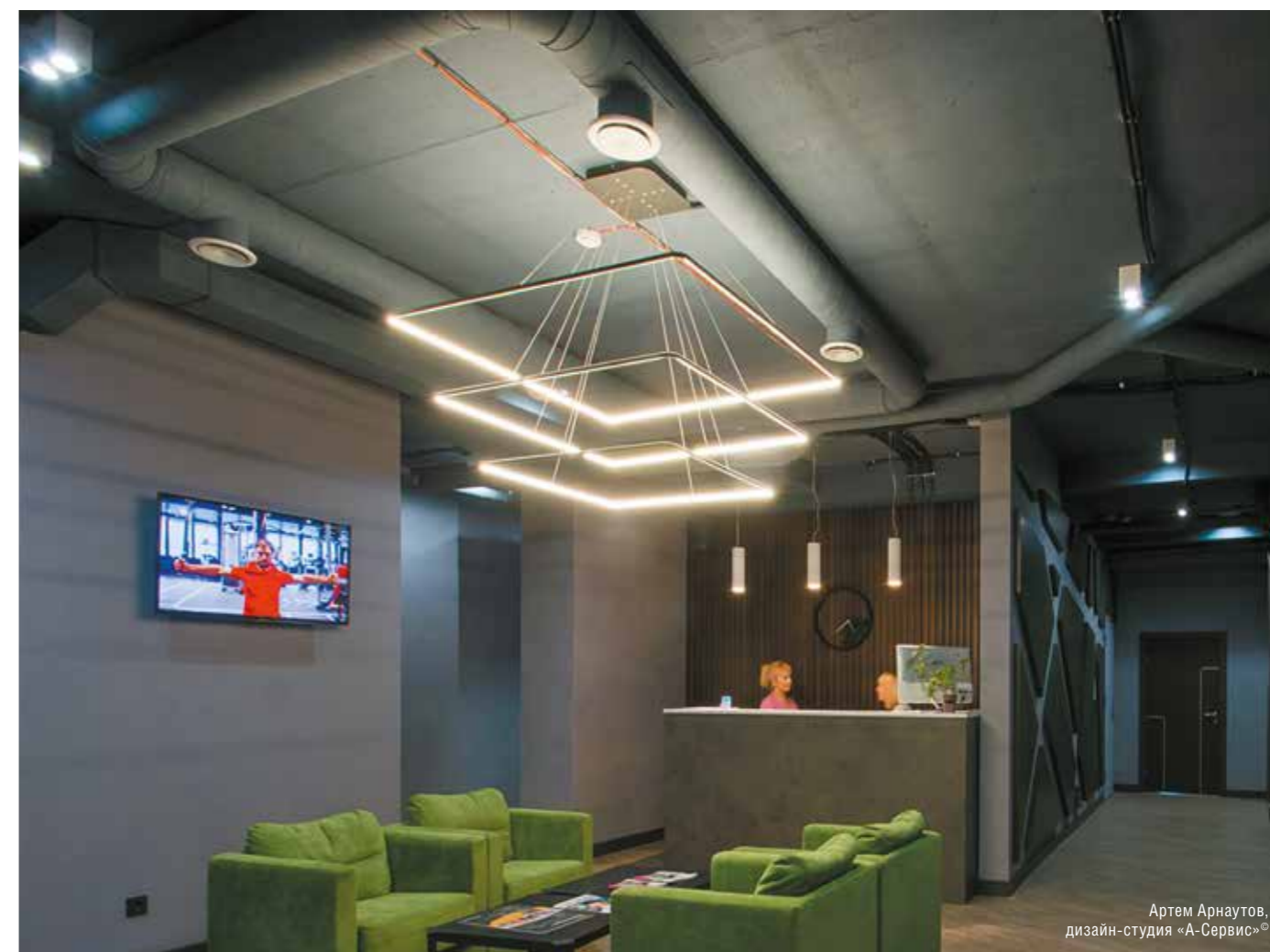

Артем Арнаут, дизайн-студия «А-Сервис»



Рустам Уразметов, дизайн-студия UR BUREAU

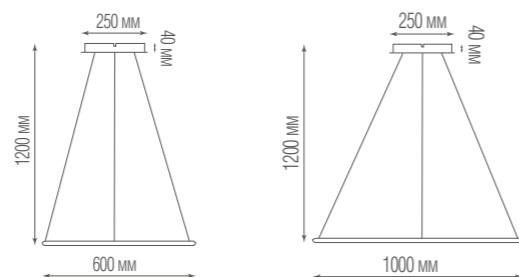
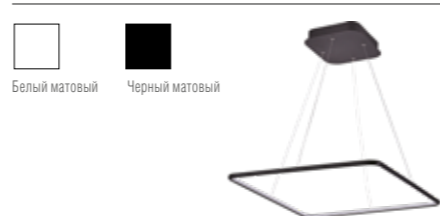

	P	Цвет	Tc	*F
S111024/1SQ 45W White In	45 Вт	белый	3000K	1300 Лм
S111024/1SQ 45W Black In	45 Вт	черный	3000K	1300 Лм
S111024/1SQ 75W White In	75 Вт	белый	3000K	2170 Лм
S111024/1SQ 75W Black In	75 Вт	черный	3000K	2170 Лм

* Световой поток источника света

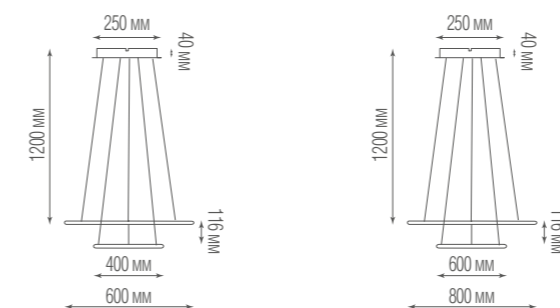

	P	Цвет	Tc	*F
S111024/2SQ 75W White In	75 Вт	белый	3000K	2170 Лм
S111024/2SQ 75W Black In	75 Вт	черный	3000K	2170 Лм
S111024/2SQ 105W White In	105 Вт	белый	3000K	3040 Лм
S111024/2SQ 105W Black In	105 Вт	черный	3000K	3040 Лм

* Световой поток источника света

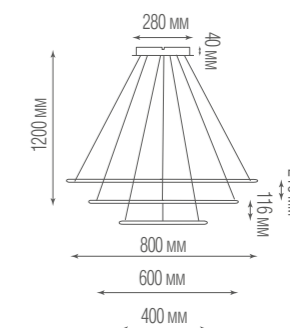
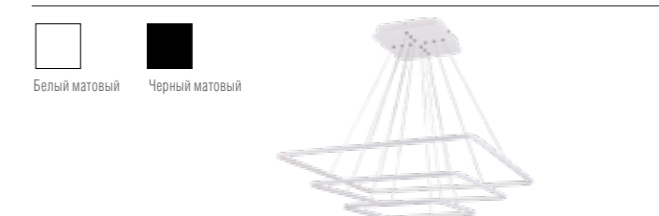

	P	Цвет	Tc	*F
S111024/3SQ 135W White In	135 Вт	белый	3000K	3910 Лм
S111024/3SQ 135W Black In	135 Вт	черный	3000K	3910 Лм



DISCO



Серия плоских светодиодных светильников подвесного монтажа. Благодаря высоте 25 мм выглядят легко и очень стильно. Дают рассеянный световой поток средней мощности. Подходят для организации основного и центрального освещения. Корпус изготовлен из алюминия. Цвет корпуса белый. Источник питания в комплекте.



стр. 33 стр. 278

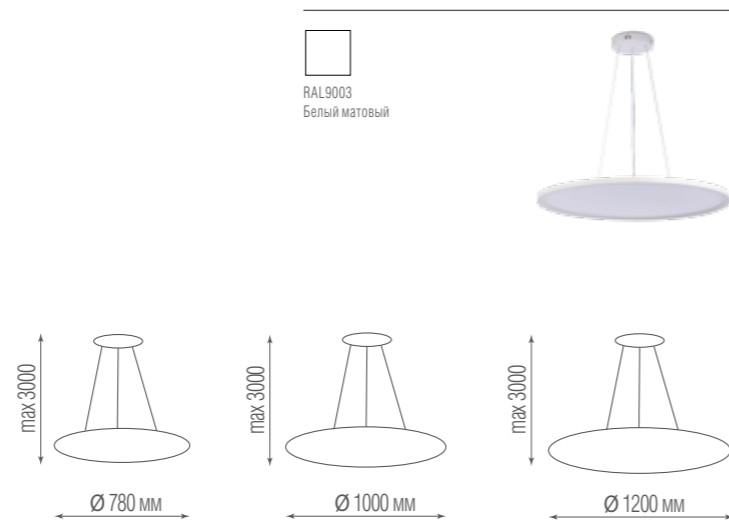

	P	Цвет	Tc	*F
S111094RW1W780	72 Вт	белый	3000K	6120 Лм
S111094RNW1W780	72 Вт	белый	4000K	6120 Лм
S111094RW1W1000	84 Вт	белый	3000K	7140 Лм
S111094RNW1W1000	84 Вт	белый	4000K	7140 Лм
S111094RW1W1200	96 Вт	белый	3000K	8160 Лм
S111094RNW1W1200	96 Вт	белый	4000K	8160 Лм

* Световой поток источника света



PLATO



Подвесные светодиодные светильники крупного диаметра. Дают мощный рассеянный световой поток. Подходят для организации основного и центрального освещения. В том числе общественных зон. Корпус изготовлен из алюминия. Цвет корпуса белый. Возможна покраска корпуса в любой цвет палитры Color Paigama®. В базовой комплектации идет светильник накладного монтажа + дополнительно требуется заказать комплект креплений для подвесного монтажа.



стр. 279

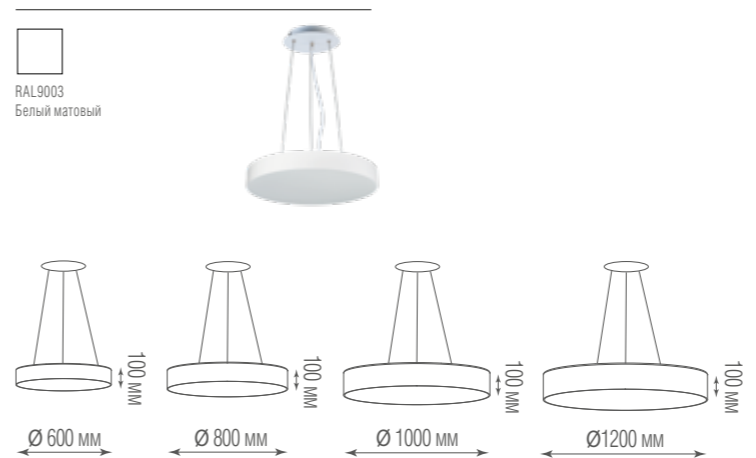

АКСЕССУАРЫ



Kit hanging X C111052/1 D600	D170xH25xT1.0x1200мм
Kit hanging X C111052/1 D800	D320xH25xT1.2x2000мм
Kit hanging X C111052/1 D1000	D500xH25xT1.2x2000мм
Kit hanging X C111052/1 D1200	D500xH25xT1.2x2000мм

	P	Цвет	Tc	*F
C111052/1 D600	57,3 Вт	белый	3000K	4207 Лм
C111052/1 D800	94,2 Вт	белый	3000K	7323 Лм
C111052/1 D1000	141 Вт	белый	3000K	12465 Лм
C111052/1 D1200	183,4 Вт	белый	3000K	16566 Лм

* Световой поток источника света



Офис Atway
Дизайн: архитектурное бюро UNK Project
Светодизайн: LT Project



ВСТРАИВАЕМЫЕ СВЕТИЛЬНИКИ

Ассортимент встраиваемых светильников Donolux® включает в себя не только точечное освещение, ставшее классикой светодизайна, но и современные модели на базе светодиодов ведущих мировых производителей: биодинамические светильники, сверхтонкие диодные панели, энергоэффективное и функциональное освещение с большим ресурсом работы, светильники, встраиваемые в стену, а также подсветку пола и ступеней.





RITM



TUNABLE WHITE

- Особенности:**
- Яркость и цветовая температура меняются независимо друг от друга. Цветовая температура регулируется в интервале от 3000K до 6000K, от тепло-белого до холодно-белого. Яркость регулируется от 3 до 100%. Заливающий идеально ровный свет без мерцания.
 - Управляются с пульта. Пульт имеет функцию запоминания уровня яркости и цветовой температуры. Зона охвата пульта 30 м. На одну группу можно привязать до 50-ти светильников. Предустановленный режим: ночник (+ 4 программируемые группы).
 - Светильники Donolux® Tunable White просты в установке и настройке. Одинаково хорошо подходят для дома, офиса и магазинов, благодаря разнообразию ассортимента: мощности, размерам и дизайну.

Tunable White (адаптивный белый) - это система плавного управления цветовой температурой и интенсивностью светового потока, дает возможность изменять цветность света от теплого до холодного, а мощность – от приглушенного до яркого. Светодиодные светильники с системой адаптивного белого света – это возможность создать оптимальное освещение для одного помещения на разные случаи.

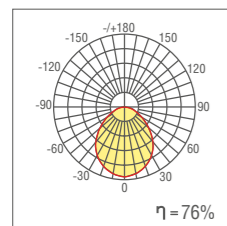

L18891RC

	P	Цвет	Tc	F*
DL18891TW7W	7 Вт	белый	3000K	532 Лм
DL18891TW9W	9 Вт	белый	3000K	763 Лм
DL18891TW15W	15 Вт	белый	3000K	1287 Лм
DL18891TW20W	20 Вт	белый	3000K	1644 Лм
DL18891TW24W	24 Вт	белый	3000K	1823 Лм

* Световой поток источника света

RITM



Светильники аскетичного дизайна. Корпус изготовлен из алюминия. Цвет корпуса белый и черный.



	P	Цвет	Tc	F*
DL18891WW7W	7 Вт	белый	3000K	532 Лм
DL18891WB7W	7 Вт	черный	3000K	532 Лм
DL18891NW7W	7 Вт	белый	4000K	562 Лм
DL18891NB7W	7 Вт	черный	4000K	562 Лм
DL18891WW9W	9 Вт	белый	3000K	763 Лм
DL18891WB9W	9 Вт	черный	3000K	763 Лм
DL18891NW9W	9 Вт	белый	4000K	800 Лм
DL18891NB9W	9 Вт	черный	4000K	800 Лм
DL18891WW15W	15 Вт	белый	3000K	1400 Лм
DL18891WB15W	15 Вт	черный	3000K	1400 Лм
DL18891NW15W	15 Вт	белый	4000K	1425 Лм
DL18891NB15W	15 Вт	черный	4000K	1425 Лм
DL18891NW24W	24 Вт	белый	4000K	2280 Лм
DL18891NW30W	30 Вт	белый	4000K	2700 Лм

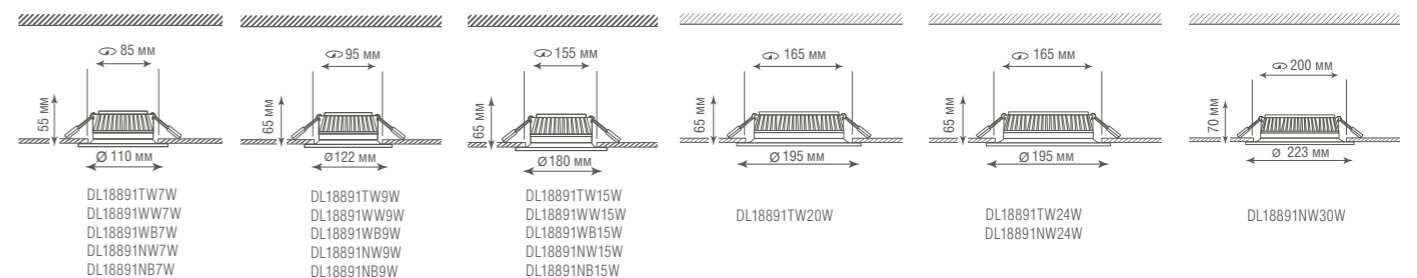

Дизайнер Анна Исупова для телепроекта «Квартирный вопрос»



DEPO



АНТИВАНДАЛЬНЫЕ светодиодные светильники DL20091 в элегантном белом корпусе. Эти светильники обеспечат не только соответствие нормам освещенности, но и выполнят требования СНиПов и ГОСТов по защите от возможных неблагоприятных внешних воздействий. Код IP66 означает, что светильники полностью пыленепроницаемы и защищены от сильных струй воды. А значение IK08 означает защиту корпуса светильника от удара, эквивалентного 5 Дж. Проще говоря, 5 Дж – это падение груза весом 1,7кг с высоты 29,5 см.

Такие антивандальные светильники незаменимы для любых общественных зон: общие проходы, лестничные клетки, лифтовые холлы и другие места, доступные для большого числа людей. А благодаря уровню влагозащиты, светильники можно использовать как для общественных санузлов, так для душевых и бассейнов. Светильники изготовлены из алюминия и поликарбоната и сохраняют аккуратный стильный вид долгие годы, а современная техническая «начинка» обеспечит экономичное яркое освещение. Источник питания в комплекте. В серии представлены также круглые и квадратные светильники с уровнем защиты IP44.



Белый матовый



	P	Цвет	Tc	*F
DL20091/8W White R	8 Вт	белый	3000K	580Лм
DL20091/15W White R	15 Вт	белый	3000K	1109Лм
DL20091/30W White R	30 Вт	белый	3000K	2270Лм

* Световой поток источника света

** Только для моделей DL20091/8W White R, DL20091/15W White R, DL20091/30W White R



Белый матовый



	P	Цвет	Tc	*F
DL20091R8W1W IP44	8 Вт	белый	3000K	580 Лм
DL20091R8N1W IP44	8 Вт	белый	4000K	580 Лм
DL20091R15W1W IP44	15 Вт	белый	3000K	1109 Лм
DL20091R15N1W IP44	15 Вт	белый	4000K	1109Лм
DL20091R27W1W IP44	27 Вт	белый	3000K	1900 Лм
DL20091R27N1W IP44	27 Вт	белый	4000K	1900 Лм



Белый матовый



	P	Цвет	Tc	*F
DL20091SQ8W1W IP44	8 Вт	белый	3000K	533 Лм
DL20091SQ15W1W IP44	15 Вт	белый	3000K	1000Лм
DL20091SQ27W1W IP44	27 Вт	белый	3000K	1900Лм
DL20091SQ27N1W IP44	27 Вт	белый	4000K	1900Лм

* Световой поток источника света

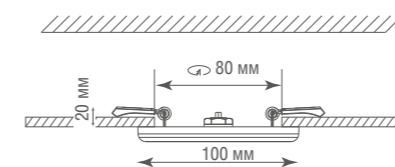

DL20091/8W White R
DL20091R8W1W IP44
DL20091R8N1W IP44
DL20091SQ8W1W IP44

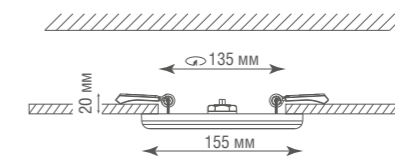

DL20091/15W White R
DL20091R15W1W IP44
DL20091R15N1W IP44
DL20091SQ15W1W IP44

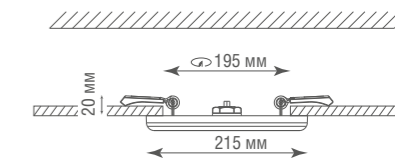

DL20091/30W White R
DL20091R27W1W IP44
DL20091R27N1W IP44
DL20091SQ27W1W IP44
DL20091SQ27N1W IP44



CITY



Тонкие светодиодные панели различной мощности и диаметра. Толщина светильников серии менее 22 мм! Применяются для внутреннего освещения общественных и производственных помещений: офисов, торговых залов, кабинетов, вестибюлей.



Автор проекта: дизайнер Надежда Астахова

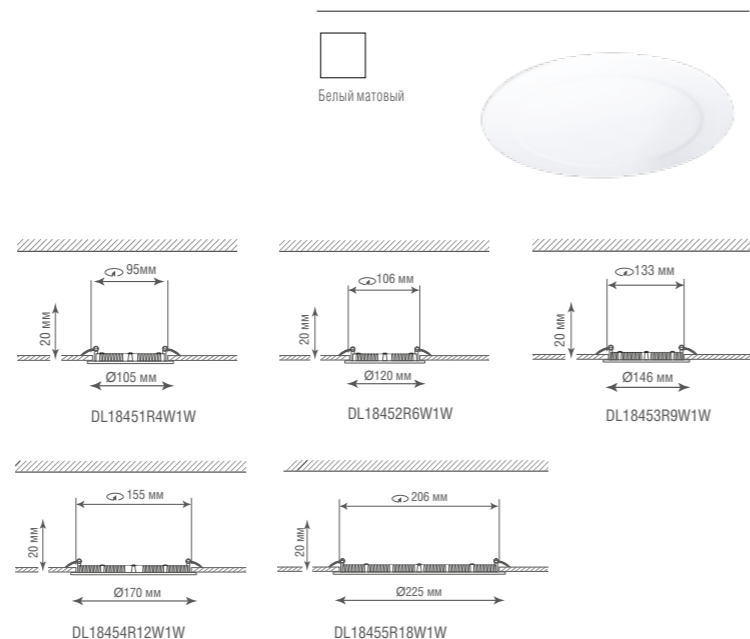

	P	Цвет	Tc	*F
DL18451R4W1W	4 Вт	белый	3000K	260 Лм
DL18452R6W1W	6 Вт	белый	3000K	390 Лм
DL18453R9W1W	9 Вт	белый	3000K	585 Лм
DL18454R12W1W	12 Вт	белый	3000K	780 Лм
DL18455R18W1W	18 Вт	белый	3000K	1250 Лм

* Световой поток источника света



MOON



Тонкие поворотные панели для дома или офиса! Если вы искали встраиваемые поворотные светильники, которые выглядят как одно целое с потолком, то эти панели – то, что нужно. Ультратонкие – толщина всего 2.5 см, размерный ряд 10-15-20 см, в белом или черном корпусе. Теплый белый свет подходит для дома и будет комфортен в офисе.

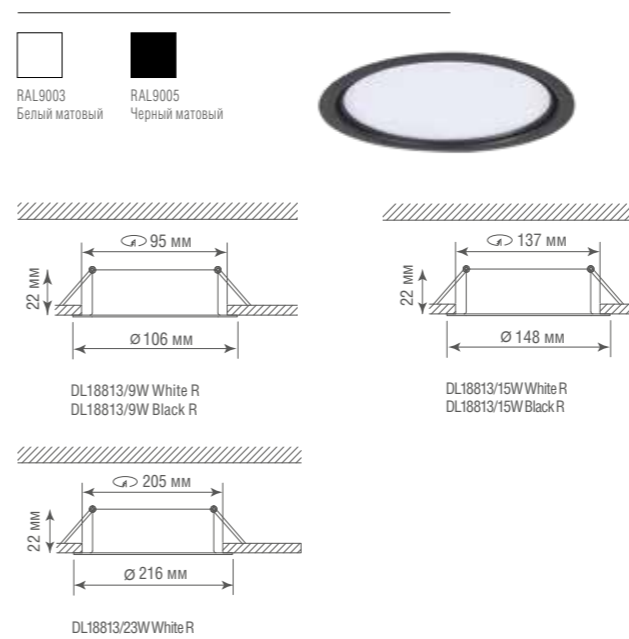

	P	Цвет	Tc	*F
DL18813/9W White R	9 Вт	белый	3000K	696 Лм
DL18813/9W Black R	9 Вт	черный	3000K	696 Лм
DL18813/15W White R	15 Вт	белый	3000K	1247 Лм
DL18813/15W Black R	15 Вт	черный	3000K	1247 Лм
DL18813/23W White R	23 Вт	белый	3000K	2025 Лм
DL18813/23W Black R	23 Вт	черный	3000K	2025 Лм

* Световой поток источника света
Дополнительная опция: возможность дозаказать диммируемый блок питания



Авторы проекта: Альберт Багдасарян, Инна Багдасарян (архитектурная студия Quadrum)
Поставка продукции Doloph: студия комплектации Manu interior



PRISMA



Подходят для установки в потолки типа армстронг и грильято, а при помощи комплекта дополнительных креплений подходят для подвесного, накладного и встраиваемого монтажа. Такие панели пользуются большим спросом для внутреннего освещения общественных и производственных помещений: офисов, торговых залов, кабинетов, вестибюлей, залов ожидания и других зон. В ассортименте 3 типоразмера панелей различной мощности в 2-х цветовых температурах – 3000К и 4000К.



стр. 200

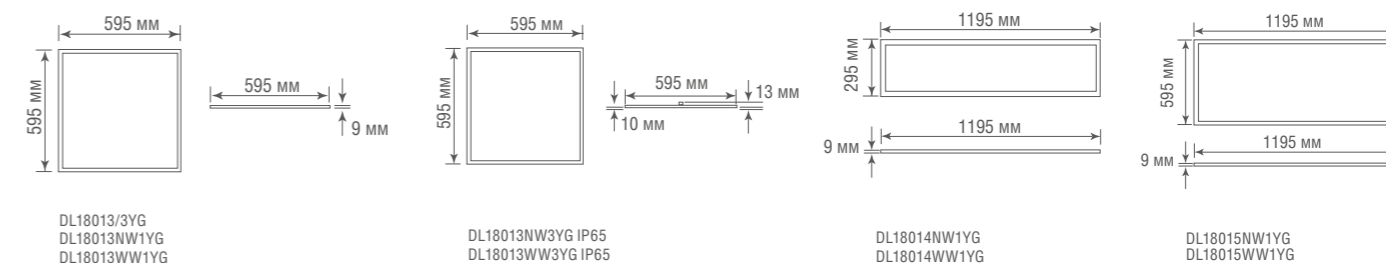

КОМПЛЕКТУЮЩИЕ

	Mounted frame DL18013		Suspension kit DL18013 Suspension kit DL18015
	Mounted frame DL18015		Clips DL18013
	Mounted frame DL18014		Clips DL18015

	P	Цвет	Tc	*F
DL18013/3YG	40 Вт	белый	4000K	3974 Лм
DL18013NW1YG	40 Вт	белый	4000K	3240 Лм
DL18013WW1YG	40 Вт	белый	3000K	3100 Лм
DL18013NW3YG IP65	40 Вт	белый	4000K	4070 Лм
DL18013WW3YG IP65	40 Вт	белый	3000K	3794 Лм
DL18014NW1YG	40 Вт	белый	4000K	3650 Лм
DL18014WW1YG	40 Вт	белый	3000K	3520 Лм
DL18015NW1YG	60 Вт	белый	4000K	5260 Лм
DL18015WW1YG	60 Вт	белый	3000K	4880 Лм

ВАРИАНТЫ МОНТАЖА

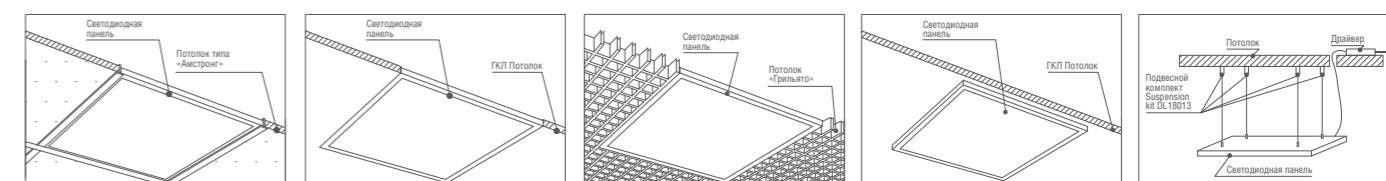

* Световой поток источника света



URBAN



Мы производим светильники для потолков типа грильято из анодированного алюминиевого профиля. Для равномерного распределения света светильники комплектуются опаловыми акриловыми рассеивателями. Такой рассеиватель имеет матовую поверхность и отлично рассеивает яркий свет диодов, полностью скрывая диодную линейку. В качестве источника света мы используем светодиодные платы, отличающиеся долгим сроком службы (до 50 000 ч), высокой энергоэффективностью и имеют индекс цветопередачи >80 Ra. Мощность светильника можно скорректировать под конкретную задачу.



ПАРАМЕТРЫ:

- Основной размер 100x100 мм (для ячейки 90x90 мм)
- Дополнительные размеры 80x80 мм (для ячейки 75x75 мм), 120x120 мм (для ячейки 110x110 мм). Размеры светильника могут быть изготовлены персонально под необходимый размер
- Мощность 10 Вт или 15 Вт
- Температура света 3000K или 4000K.
- Корпус из алюминиевого профиля
- Источник питания в комплекте

ОПЦИОНАЛЬНО:

- Изменение размеров светильников
- Изменение мощности светильника
- Управление по протоколу DALI
- Покраска корпуса в любой цвет по таблице RAL
- Светильники могут быть укомплектованы блоками аварийного питания

	P	Tc	*F
DL18015SQ10W1A.80	10 Вт	3000K	900 Лм
DL18015SQ10NW1A.80	10 Вт	4000K	900 Лм
DL18015SQ15W1A.80	15 Вт	3000K	1350 Лм
DL18015SQ15NW1A.80	15 Вт	4000K	1350 Лм
DL18015SQ10W1A.100	10 Вт	3000K	900 Лм
DL18015SQ10NW1A.100	10 Вт	4000K	900 Лм
DL18015SQ15W1A.100	15 Вт	3000K	1350 Лм
DL18015SQ15NW1A.100	15 Вт	4000K	1350 Лм
DL18015SQ10W1A.120	10 Вт	3000K	900 Лм
DL18015SQ10NW1A.120	10 Вт	4000K	900 Лм
DL18015SQ15W1A.120	15 Вт	3000K	1350 Лм
DL18015SQ15NW1A.120	15 Вт	4000K	1350 Лм

* Световой поток источника света





PERISCOPE



Источник света может выдвигаться из корпуса и поворачиваться на 350°. Это позволяет ему быть источником как общего, так и направленного освещения. У этих светильников съемные панели отражателя, то есть можно буквально одним движением изменить внешний вид светильника при минимальных на это затратах. В ассортименте два универсальных цвета панелей – белый, матовое золото. Светильники поставляются в комплекте с черными панелями. Корпус светильника изготовлен из алюминия. Цвет корпуса белый или черный.

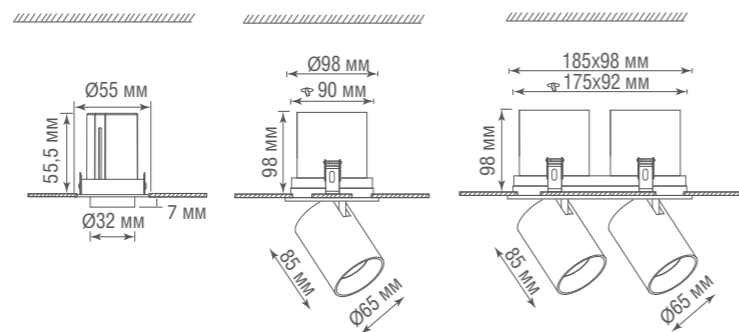

	P	Цвет	Tc	*F
DL2015R3W1W	3 Вт	белый	3000K	160 Лм
DL2015R3W1B	3 Вт	черный	3000K	160 Лм
DL2015R15W1W	15 Вт	белый	3000K	1050 Лм
DL2015R15W1B	15 Вт	черный	3000K	1050 Лм
DL2015SQ15W1W	15 Вт	белый	3000K	1050 Лм
DL2015SQ15W1B	15 Вт	черный	3000K	1050 Лм
DL2015SQ15W2W	30 Вт	белый	3000K	2200 Лм
DL2015SQ15W2B	30 Вт	черный	3000K	2200 Лм

* Световой поток источника света

ВАРИАНТЫ ЦВЕТОВ И ФОРМЫ СВЕТИЛЬНИКОВ

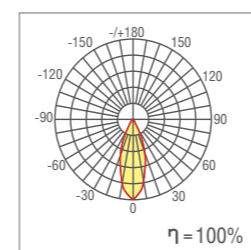

 Белый матовый	 Черный матовый	 DL2015R15W1W	 DL2015R15W1B
 Белый матовый	 Черный матовый	 DL2015R3W1W	 DL2015R3W1B
 Белый матовый	 Черный матовый	 DL2015SQ15W2W	 DL2015SQ15W2B
 Белый матовый	 Черный матовый	 DL2015SQ15W1W	 DL2015SQ15W1B

АКСЕССУАРЫ





LUMME



Серия встраиваемых и накладных светильников на 1 и 2 источника света. Изготовлены из алюминия, окрашены порошковой краской. Цвета «Серебристо-серый/черный» и «Шампань/черный» имеют небольшое добавление металлизированного глиттера. В качестве источника света рекомендуется использовать яркие диодные лампы Donolux® со стр. 310-311. Лампы в комплект не входят.



стр. 272



Автор проекта: Архитектор Алла Глушкова, студия архитектурного дизайна «Inspiration»

	Р	Цвет
DL18615/01WW-R White/Black	50 Вт	белый/черный
DL18615/01WW-R Shiny black/Black	50 Вт	блестящий черный/черный
DL18615/01WW-R Silver Grey/Black	50 Вт	серебристо-серый/черный
DL18615/01WW-R Champagne/Black	50 Вт	шампань/черный
DL18615/01WW-SQ White/Black	50 Вт	белый/черный
DL18615/01WW-SQ Shiny black/Black	50 Вт	блестящий черный/черный
DL18615/01WW-SQ Silver Grey/Black	50 Вт	серебристо-серый/черный
DL18615/01WW-SQ Champagne/Black	50 Вт	шампань/черный
DL18615/02WW-SQ White/Black	50 Вт	белый/черный
DL18615/02WW-SQ Shiny black/Black	50 Вт	блестящий черный/черный
DL18615/02WW-SQ Silver Grey/Black	50 Вт	серебристо-серый/черный
DL18615/02WW-SQ Champagne/Black	50 Вт	шампань/черный



ВАРИАНТЫ ЦВЕТОВ

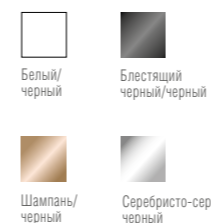

DL18615/01WW-R White/Black DL18615/01WW-R Champagne/Black DL18615/01WW-R Silver Grey/Black DL18615/01WW-R Shiny black/Black



DL18615/01WW-SQ White/Black DL18615/01WW-SQ Champagne/Black DL18615/01WW-SQ Silver Grey/Black DL18615/01WW-SQ Shiny black/Black



DL18615/02WW-SQ White/Black DL18615/02WW-SQ Champagne/Black DL18615/02WW-SQ Silver Grey/Black DL18615/02WW-SQ Shiny black/Black

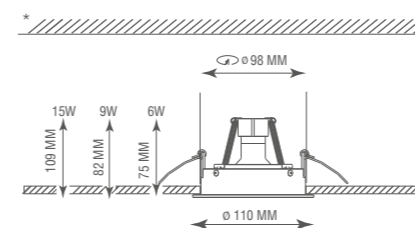

DL18615/01WW-R White/Black, DL18615/01WW-R Shiny black/Black, DL18615/01WW-R Silver Grey/Black, DL18615/01WW-R Champagne/Black

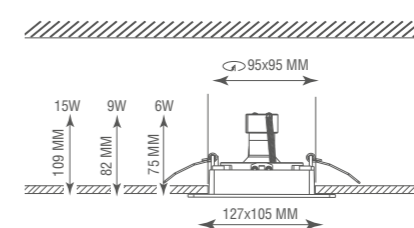

DL18615/01WW-SQ White/Black, DL18615/01WW-SQ Shiny black/Black, DL18615/01WW-SQ Silver Grey/Black, DL18615/01WW-SQ Champagne/Black

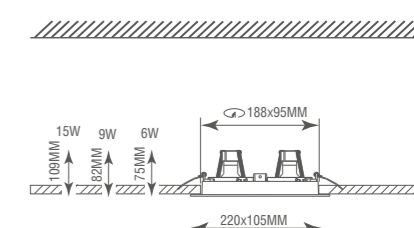

DL18615/02WW-SQ White/Black, DL18615/02WW-SQ Shiny black/Black, DL18615/02WW-SQ Silver Grey/Black, DL18615/02WW-SQ Champagne/Black

* Размеры даны для ламп Donolux®. Высоты ламп аналогичной мощности других производителей будут отличаться от данных размеров.

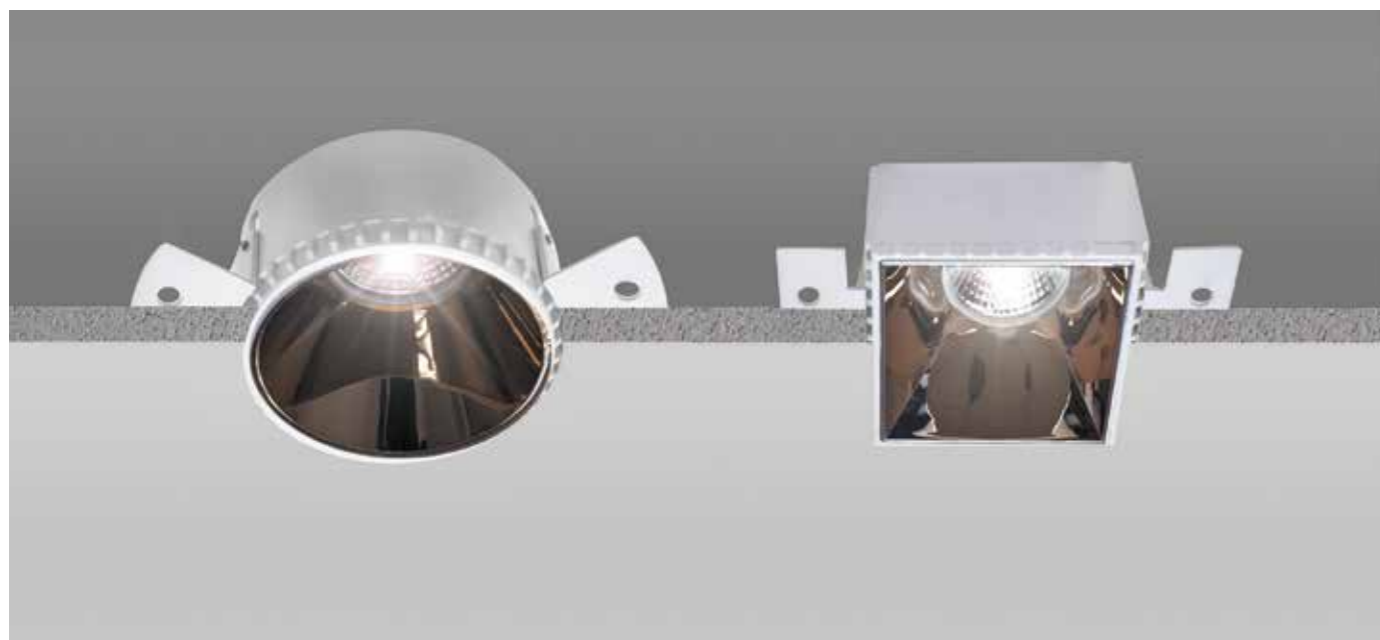

CLICK-CLICK



Светильники с заменяемыми панелями отражателя. Монтируются в один уровень с потолком, под последующую шпаклевку и покраску. Панели возможно заменить в любое время, демонтаж не требуется. В ассортименте три универсальных цвета панелей – белый, черный и глянцевый золотой. Лампа в комплект не входит. Рекомендуем заказывать к этим светильникам яркие светодиодные лампы серии DL18262 и DL18263 с заменяемыми декоративными кольцами.



	P	Цвет
DL18892/01R White	50 Вт	белый
DL18892/01R Black	50 Вт	черный
DL18892/01R Gold	50 Вт	золото
DL18892/01SQ White	50 Вт	белый
DL18892/01SQ Black	50 Вт	черный
DL18892/01SQ Gold	50 Вт	золото



CRATER



Светильники из алюминия простой элегантной формы. В версии со встроенным светодиодным источником света имеют угол рассеивания от 45° – для направленного, до 65° – для заливающего освещения, теплый или нейтральный белый свет и диммируемый источник питания в комплекте. В версии под лампу в качестве источника света рекомендуется использовать яркие диодные лампы Donolux® со стр. 310-311.

	P	Цвет	Tc	**F
DL18838R7W1W 65	7 Вт	белый	3000K	610 Лм
DL18838R12W1W 65	12 Вт	белый	3000K	1050 Лм
DL18838R12N1W 65	12 Вт	белый	4000K	1250 Лм
DL18838R20W1W 45	20 Вт	белый	3000K	1760 Лм
DL18838R20N1W 45	20 Вт	белый	4000K	1900 Лм
DL18838R30W1W 45	30 Вт	белый	3000K	2640 Лм
DL18413/11WW-R White	50 Вт	белый	-	-

* Размеры даны для артикула DL18838R7W1W 65.
 Для артикулов DL18838R12W1W 65, DL18838R12N1W 65, DL18838R20W1W 45, DL18838R20N1W 45 размеры см. на сайте www.donolux.ru
 ** Световой поток источника света



Авторы проекта:
 Анна и Юрий Пейковы



RAY



Светильники имеют скрытый монтаж под штукатурку. Установленные таким образом, они становятся с потолком единым целым. Основной акцентный светильник выпускается в виде длинных труб белого или черного цвета. Источник света поворачивается вокруг своей оси под углом 90°. Кроме этого, светильник можно утопить в потолок практически на всю длину трубы (глубина утопленности зависит от запотолочного пространства). Коллекция дополнена светильниками скрытого монтажа с небольшими поворотными источниками направленного света. Светильники дают мягкий направленный свет, идеальны для акцентной подсветки. Корпус изготовлен из алюминия.

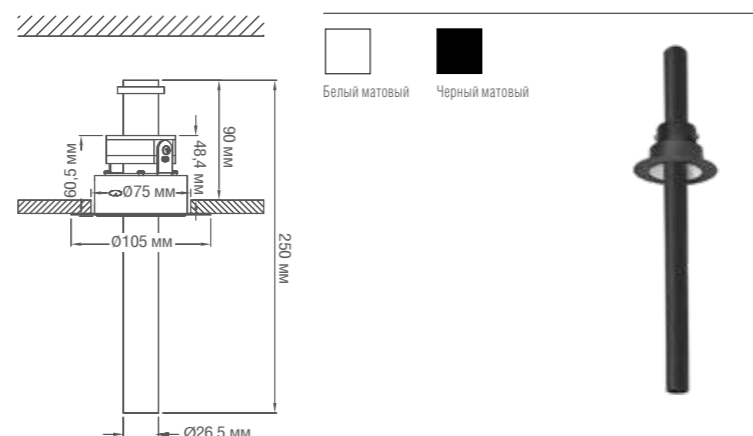

	P	Цвет	Tc	*F
DL18151R9W1W	9 Вт	белый	3000K	270 Лм
DL18151R9W1B	9 Вт	черный	3000K	270 Лм

* Световой поток источника света



ILLUSION



Поворотный источник света имеет два положения: вровень с потолком и утопленный. Дает яркий направленный свет. Корпус изготовлен из алюминия. Цвет корпуса белый.

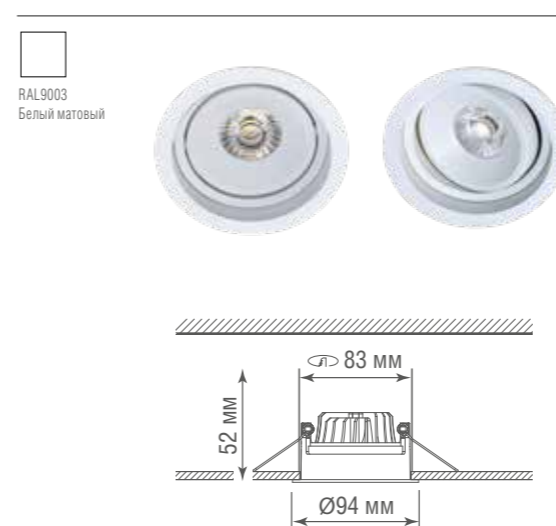

	P	Цвет	Tc	*F
DL20100R10W1W	10 Вт	белый	3000K	926 Лм

* Световой поток источника света



Дарья Басанец
для телепроекта «Данный ответ»



CAP



Светильник с заменяемыми внутренними панелями. В ассортименте пять универсальных цветов панелей – белый, черный, хром, шампань и золото. Корпус и панели изготовлены из алюминия. Цвет корпуса черный или белый. Лампа в комплект не входит. В качестве источника света рекомендуется использовать яркие диодные лампы Donolux® со стр. 310-311.



стр. 277



Офис Atway
Дизайн: архитектурное бюро UNK Project.
Светодизайн: LT Project



ECHO



Встраиваемый поворотный светильник с глубиной встройки 50 мм, что позволяет устанавливать такой светильник даже при ограниченном запотолочном пространстве. Источник света поворачивается вокруг своей оси на 350°. Дает свет умеренной яркости, с широким углом рассеивания для заливающего освещения. Корпус изготовлен из алюминия. Цвет корпуса белый. Диммируемый источник питания в комплекте.



стр. 285

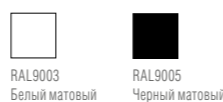
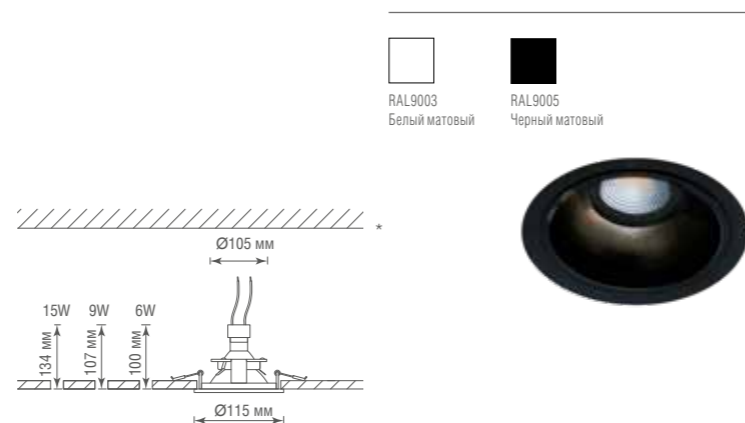

АКСЕССУАРЫ



Ring20172.7 Champagne Ring20172.73G Gold Ring20172.73 Chrome

	Р	Цвет
DL20173R1W	50 Вт	белый
DL20173R1B	50 Вт	черный

* Размеры даны для ламп DONOLUX®
Высоты ламп аналогичной мощности других производителей будут отличаться от данных размеров.

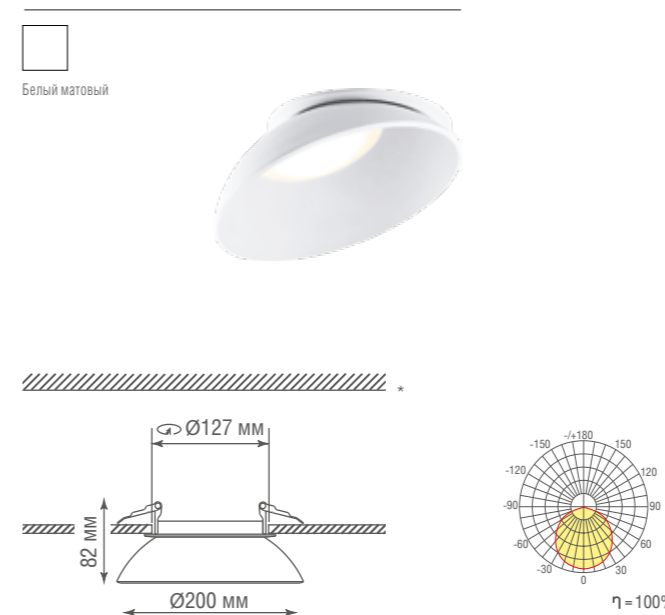

	Р	Цвет	Tc	**F
DL18429/11WW-White Dim	15 Вт	белый	3000K	1 011 Лм

* Размеры даны для ламп DONOLUX®
Высоты ламп аналогичной мощности других производителей будут отличаться от данных размеров.
** Световой поток источника света



Дизайнер Полина Муравинская
для телепроекта «Квартирный вопрос»



SATURN



Серия поворотных круглых, квадратных и прямоугольных светильников на 1 и 2 источника света. В качестве источника света рекомендуется использовать яркие диодные лампы Donolux® со стр. 310-311. Лампа в комплект не входит.



Студия Leytan Design

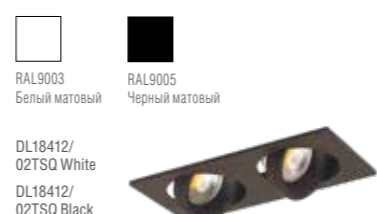
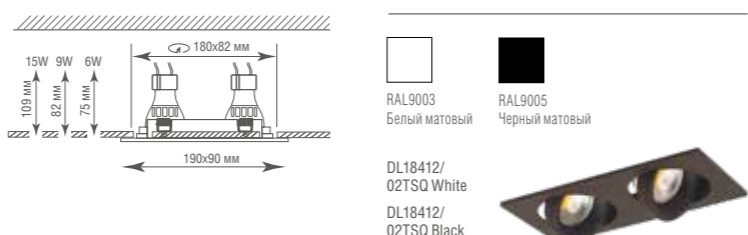
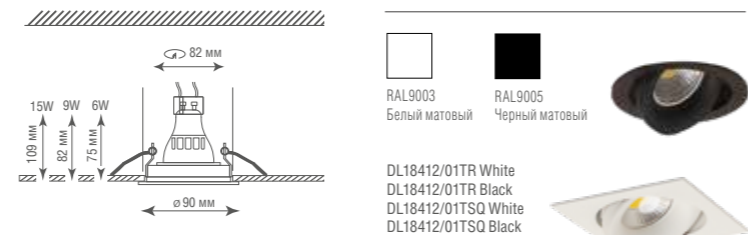

	P	Цвет
DL18412/01TR White	50 Вт	белый
DL18412/01TR Black	50 Вт	черный
DL18412/01TSQ White	50 Вт	белый
DL18412/01TSQ Black	50 Вт	черный
DL18412/02TSQ White	50 Вт	белый
DL18412/02TSQ Black	50 Вт	черный



PLUTON



Светильники простых лаконичных форм. В качестве источника света рекомендуется использовать яркие диодные лампы Donolux® со стр. 310-311.



	P	Цвет
DL18412/11WW-R White	50 Вт	белый
DL18412/11WW-R Black	50 Вт	черный
DL18412/11WW-SQ White	50 Вт	белый
DL18412/11WW-SQ Black	50 Вт	черный



Альберт Багдасарян, Инна Багдасарян (архитектурная студия Quadrum)
Поставка продукции Donolux: студия комплектации Manu interior



ATOM



Светодиодный светильник с независимым поворотным механизмом. Источник света и планка внутри рамки корпуса вращаются независимо друг от друга, что позволяет направить свет в нужное место и создать интересный визуальный эффект при выключенном светильнике. Дает яркий направленный свет. Корпус изготовлен из алюминия. Цвет корпуса белый. Источник питания в комплекте.



Белый матовый
DL18893/01 White SQ



Белый матовый
DL18893/02 White SQ

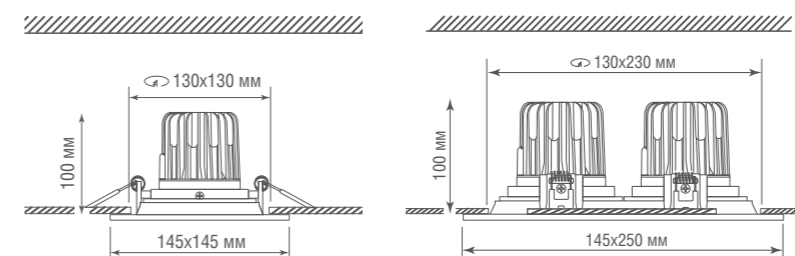

	P	Цвет	Tc	*F
DL18893/01 White SQ	15 Вт	белый	3000K	1217 Лм
DL18893/02 White SQ	30 Вт	белый	3000K	2511 Лм

SKELIN



Светильники с независимым поворотным механизмом. Источник света и планка внутри рамки корпуса вращаются независимо друг от друга, что позволяет направить свет в нужное место и создать интересный визуальный эффект при выключенном светильнике. Корпус изготовлен из алюминия. Цвет корпуса белый или черный. В качестве источника света рекомендуется использовать яркие диодные лампы Donolux® со стр. 310-311.



RAL9003
Белый матовый
DL20174SQ1W
DL20174SQ2W



RAL9005
Черный матовый
DL20174SQ1B
DL20174SQ2B

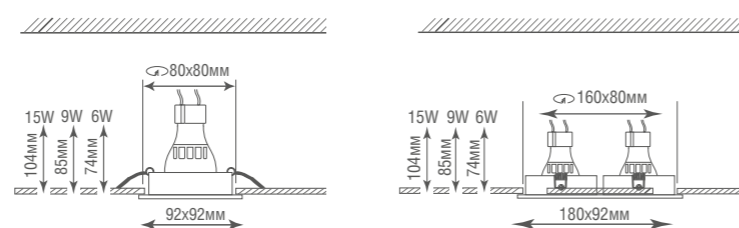

	P	Цвет
DL20174SQ1W	50 Вт	белый
DL20174SQ1B	50 Вт	черный
DL20174SQ2W	50 Вт	белый
DL20174SQ2B	50 Вт	черный

HOLLY



Светодиодный светильник с поворотным механизмом. Благодаря черному цвету внутренней части корпуса, создает эффект глубины в выключенном состоянии. Корпус изготовлен из алюминия. Цвет корпуса белый с черной внутренней рамкой. В качестве источника света рекомендуется использовать яркие диодные лампы Donolux® со стр. 310-311 со сменным кольцом Ring GU10 Black черного цвета.



Белый/Черный
DL18614/01WW-SQ White/Black



Белый/Черный
DL18614/02WW-SQ White/Black

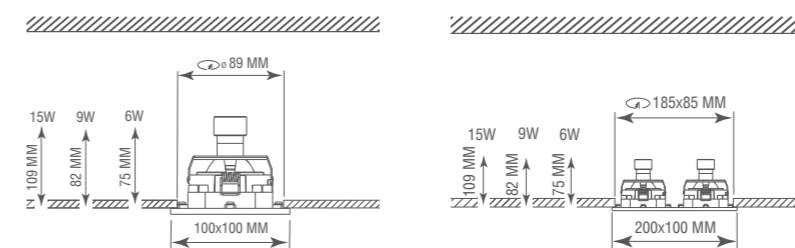
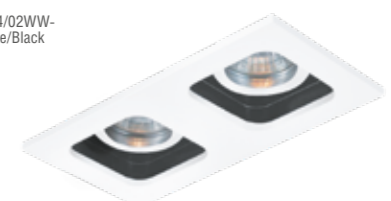

	P	Цвет
DL18614/01WW-SQ White/Black	50 Вт	белый/ черный
DL18614/02WW-SQ White/Black	50 Вт	белый/ черный

* Световой поток источника света



MARTA



Серия состоит из встраиваемых поворотных и неповоротных светильников. У поворотной модели глубина встройки всего 22 мм, что позволяет устанавливать такой светильник даже при ограниченном запотолочном пространстве. Корпус изготовлен из алюминия. Цвет корпуса белый.

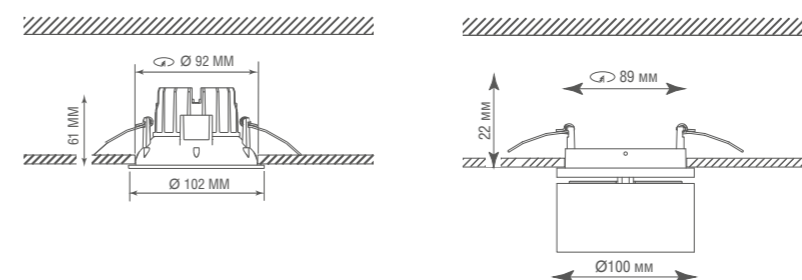

	P	Цвет	Tc	*F
DL18616/01WW-R White	9,3 Вт	белый	3000K	870 Лм
DL18618/01WW-R White	9,3 Вт	белый	3000K	870 Лм

BLOOM



Светильник в виде диска на широком основании. Источник света немного утоплен в корпус светильника. Поворачивается вокруг своей оси на 350°, дает рассеянный свет умеренной яркости, с широким углом - для основного заливающего освещения. Корпус изготовлен из алюминия. Цвет корпуса черный или белый. Дополнительно к светильнику выпускаются сменные декоративные панели золотого цвета. Источник питания в комплекте.

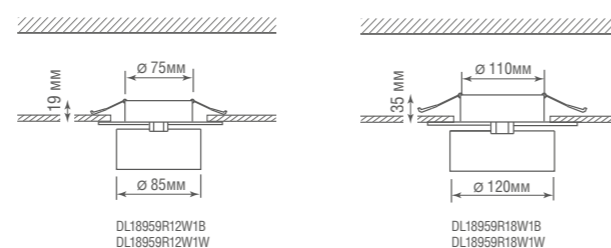

АКСЕССУАРЫ



	P	Цвет	Tc	*F
DL18959R12W1W	12 Вт	белый	3000K	759 Лм
DL18959R12W1B	12 Вт	черный	3000K	534 Лм
DL18959R18W1W	18 Вт	белый	3000K	1245 Лм
DL18959R18W1B	18 Вт	черный	3000K	1051 Лм

* Световой поток источника света

SUN



Светильник в виде диска на широком основании. Источник света поворачивается вокруг своей оси на 360°. Дает свет умеренной яркости, с узким углом рассеивания для акцентного освещения. Корпус изготовлен из алюминия. Цвет корпуса черный или белый. Диммируемый источник питания в комплекте.

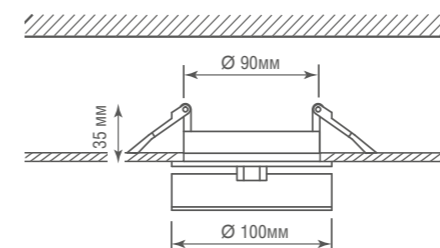

	P	Цвет	Tc	*F
DL18961R12W1W	12 Вт	белый	3000K	839 Лм
DL18961R12W1B	12 Вт	черный	3000K	694 Лм

* Световой поток источника света





OMEGA



Светильник со встроенным светодиодным источником света. Корпус светильника изготовлен из алюминия. Цвет корпуса белый. Диммируемый источник питания в комплекте.

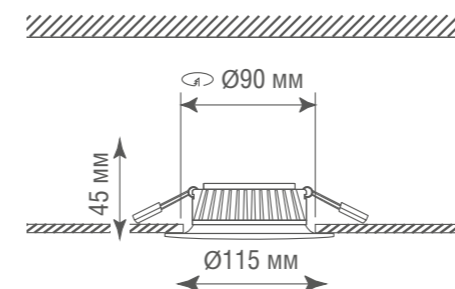

	P	Цвет	Tc	*F
DL18466R7W1W Dim	7 Вт	белый	3000K	440 Лм

BASIS



Встраиваемый поворотный светильник. Корпус светильника изготовлен из алюминия. Цвет корпуса белый.

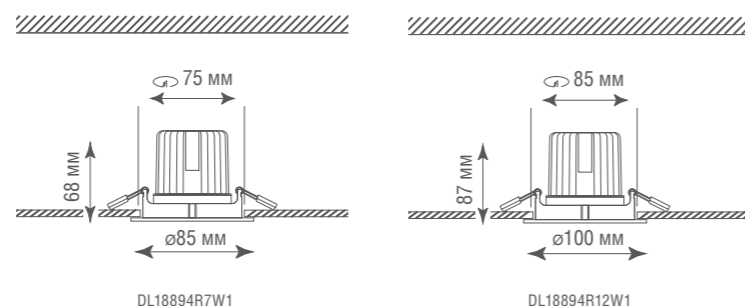

	P	Цвет	Tc	*F
DL18894R7W1	7 Вт	белый	3000K	441 Лм
DL18894R12W1	12 Вт	белый	3000K	928 Лм

* Световой поток источника света



OMEGA



Светильник под лампу. Корпус светильника изготовлен из алюминия. Цвет корпуса белый. Лампа в комплект не входит.

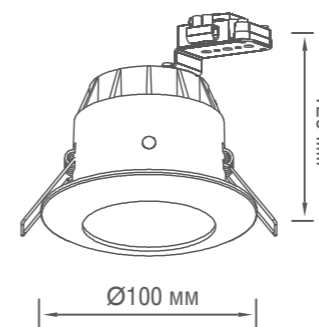

	P	Цвет
N1519RAL9003	50 Вт	белый
N1519RAL9005	50 Вт	челый

* Световой поток источника света

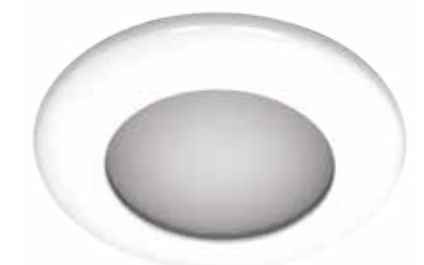



PORTAL



Встраиваемые светильники для подсветки ступеней и пола. Имеют компактный размер и небольшую глубину встройки. Благодаря среднему углу рассеивания и узкому отражателю дает направленный свет небольшой яркости. Корпус изготовлен из алюминия.



Бизнес-зона в международном аэропорту Внуково
Ольга Борис и Алина Петракова. Реализация: «АРКТИКА»

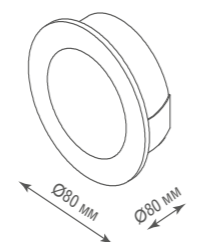

Белый матовый
DL18427/11WW-
R White

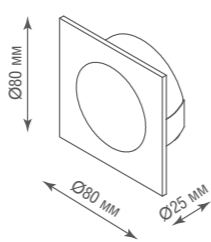

Белый матовый
DL18427/11WW-
SQ White

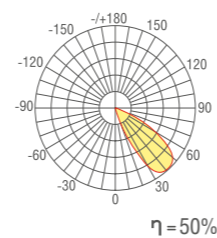

	P	Цвет	Tc	*F
DL18427/11WW-R White	2 Вт	белый	3000K	144 Лм
DL18427/11WW-SQ White	2 Вт	белый	3000K	144 Лм

* Световой поток источника света

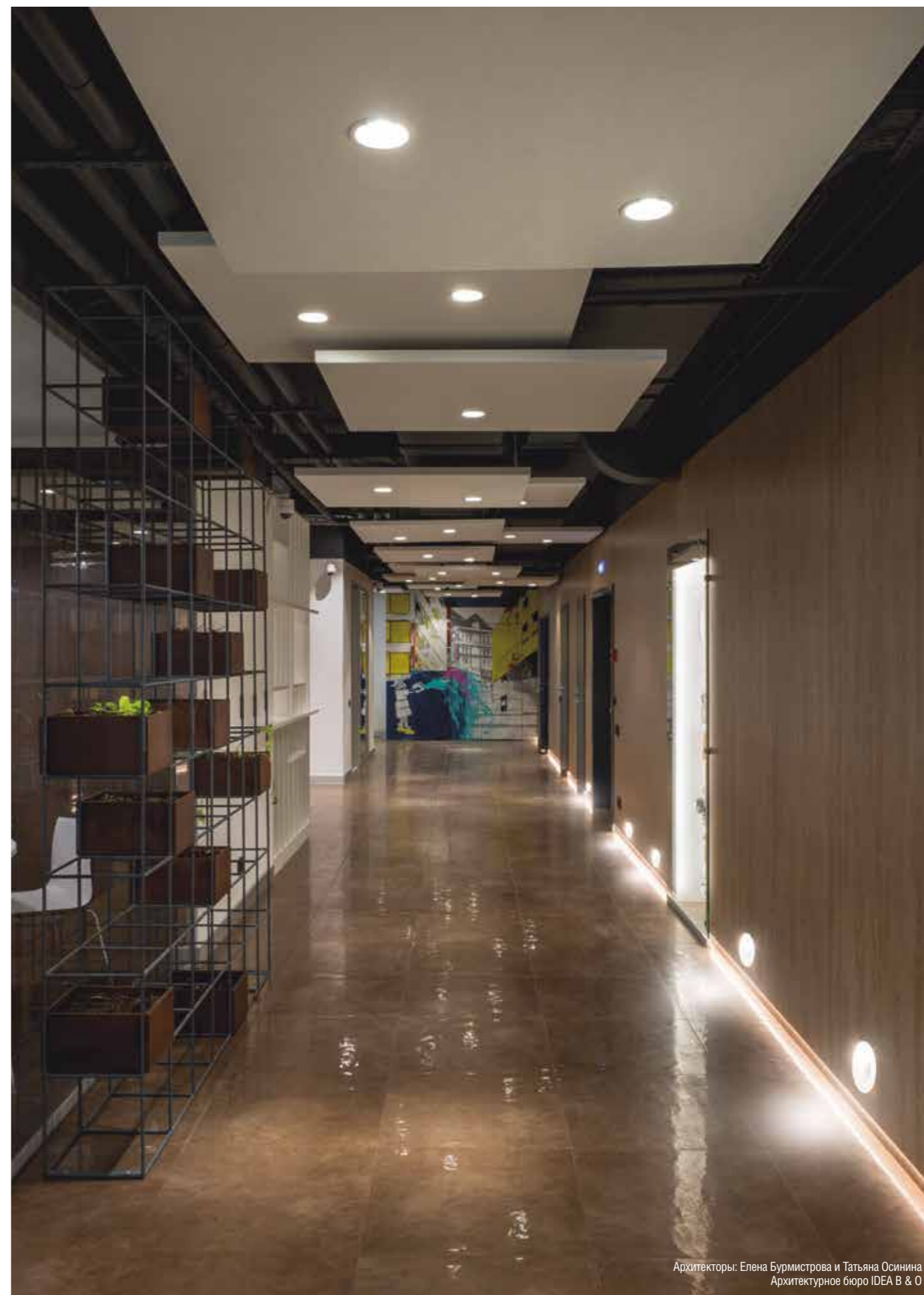

Архитекторы: Елена Бурмистрова и Татьяна Осинина
Архитектурное бюро IDEA B & O



STEPS



Встраиваемые светильники для подсветки ступеней и пола. Имеют компактный размер и небольшую глубину встройки. Благодаря среднему углу рассеивания и узкому отражателю дает направленный свет небольшой яркости. Корпус изготовлен из алюминия.

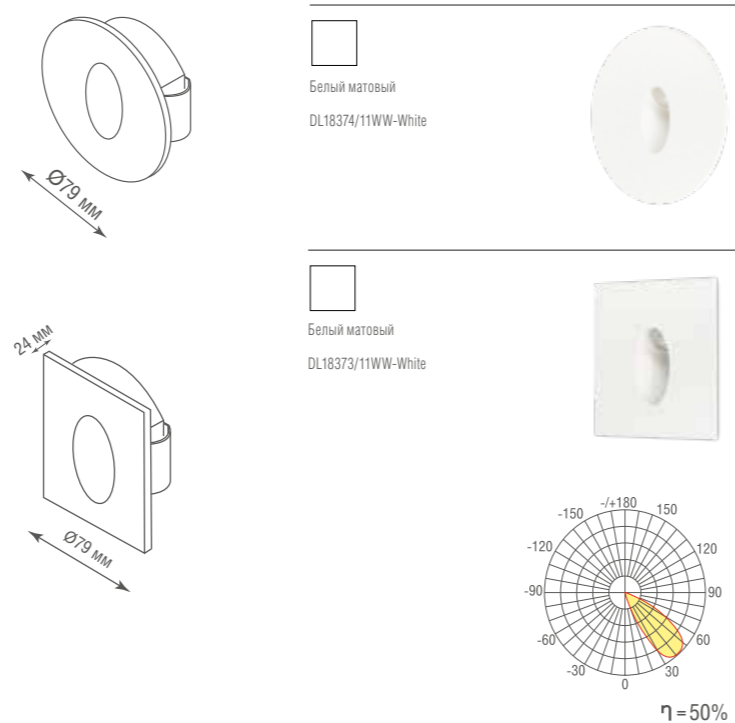
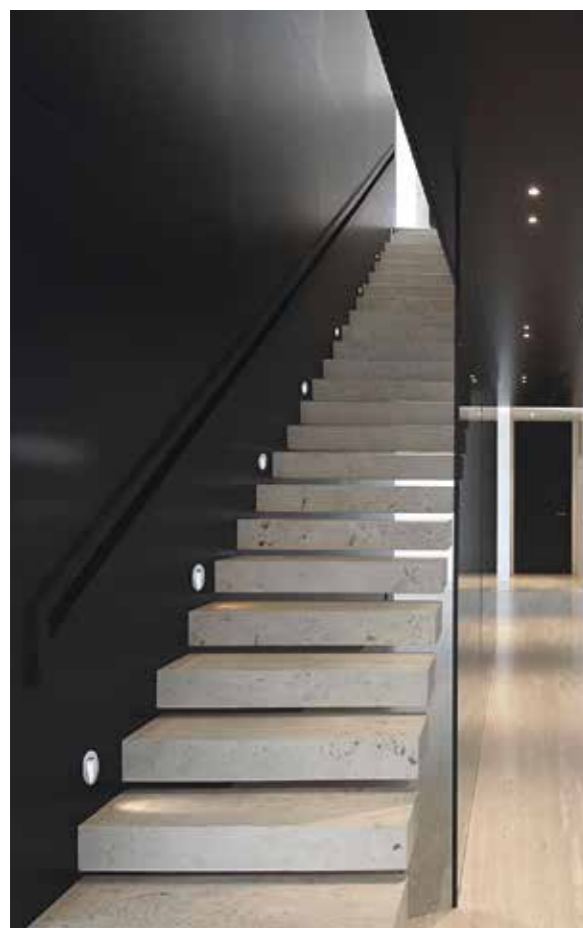

	P	Цвет	Tc	*F
DL18374/11WW-White	1 Вт	белый	3000K	52 Лм
DL18373/11WW-White	1 Вт	белый	3000K	80 Лм

* Световой поток источника света



BOSTON



Встраиваемый настенный светодиодный светильник серии Boston имеет мощность 2 Вт. Имеется 19 вариантов цветов арматуры на выбор. Светильники обладают мощным направленным световым потоком, разворачиваются на 30°, свет ламп теплый белый. Утопленный тип установки позволяет сэкономить пространство.

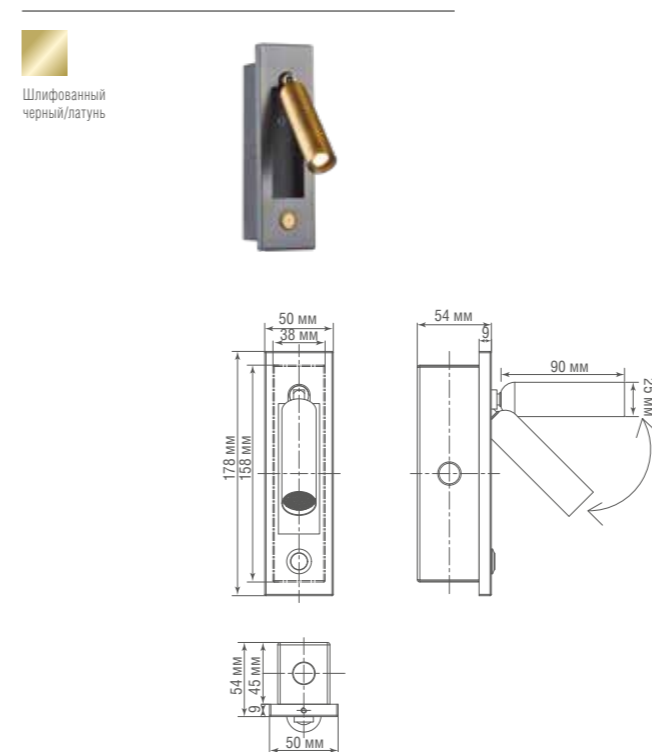

	P	Цвет	Tc	*F
DL18436/G Br.Black	2 Вт	шлифованный черный, латунь	3000K	160 Лм

* Световой поток источника света



СВЕТИЛЬНИКИ ИЗ ГИПСА

Гипсовые светильники Donolux® отличаются изысканным внешним видом, комфортным уровнем освещения и разнообразием форм: небольшие светильники классических форм и декора, светильники в виде полусфер, светильники в форме вулканического конуса с насечками на «жерле». В качестве источника света в гипсовых светильниках используются яркие светодиодные лампы Donolux® со стр. 310-311. Большая часть светильников из гипса монтируется в один уровень с потолком, шпаклюется и может окрашиваться в любой цвет обычными красками для малярных работ. Таким образом установленные, они становятся единым целым с потолком.

С помощью встраиваемых гипсовых светильников можно воплотить интересные архитектурные решения в интерьере, объединив красоту и функциональность.





DECORO



Встраиваемые гипсовые светильники для использования с лампами с цоколем GU5.3. Лампа в комплект не входит. Рекомендуем заказывать к этим светильникам яркие светодиодные лампы серии DL18262.



Автор проекта: Бекух Екатерина

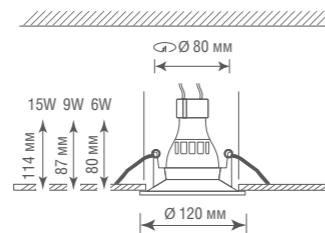

	P	Цвет
DL207G	50 Вт	белый
DL208G	50 Вт	белый



Автор проекта: Бекух Екатерина

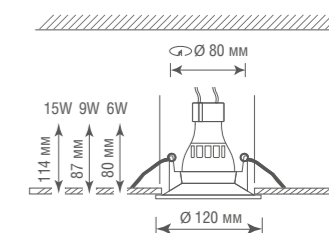
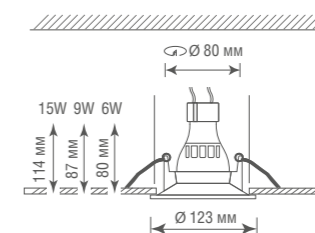
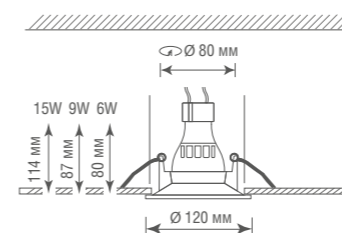

	P	Цвет
DL209G	50 Вт	белый

	P	Цвет
DL211G	50 Вт	белый

	P	Цвет
DL223G	50 Вт	белый



ELEMENTARE



Светильник базовой формы круга и квадрата для использования с лампами с цоколем GU5.3. Лампа в комплект не входит. Рекомендуем заказывать к этим светильникам яркие светодиодные лампы серии DL18262. Монтируется в один уровень с потолком, стыки шпаклюются. Таким образом установленный, светильник становится единым целым с потолком. Корпус изготовлен из гипса. Цвет корпуса белый, возможна покраска в любой цвет палитры Color Panorama®.



Дизайн-студия «OnePlace»



FIORI

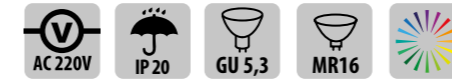

Встраиваемый светильник из гипса в виде вогнутой полусферы, украшенной классической лепниной по куполу. Монтируется в один уровень с потолком, стыки шпаклюются. Таким образом установленный, светильник становится единым целым с потолком. Для использования с лампами с цоколем GU5.3. Лампа в комплект не входит. Рекомендуем заказывать к этим светильникам яркие светодиодные лампы серии DL18262.

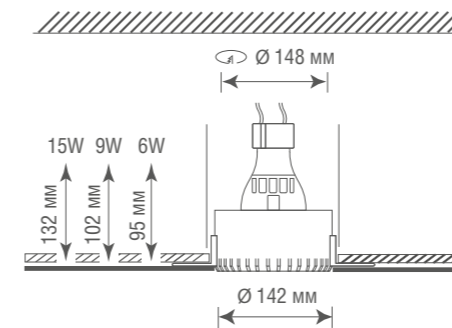

	Р	Цвет
DL234G	35 Вт	белый



Белый матовый
DL227G



Белый матовый
DL228G

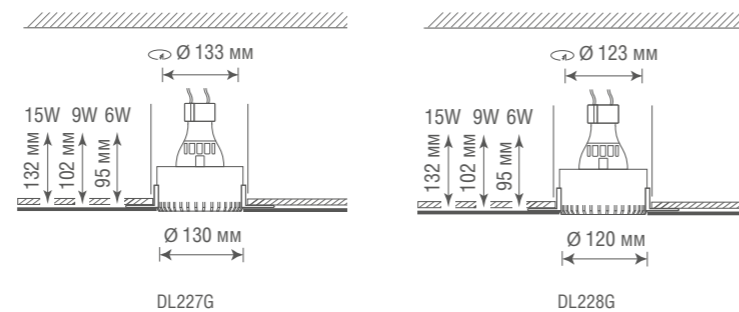

	Р	Цвет
DL227G	50 Вт	белый
DL228G	50 Вт	белый



VESUVIO



Светильники в форме круглого вулкана (вулканический конус) с насечками на «жерле». Монтируется в один уровень с потолком, стыки шпаклюются. Для использования с лампами с цоколем GU5.3. Лампа в комплект не входит. Рекомендуем использовать яркие светодиодные лампы Donolux®, см. стр. 310-311.

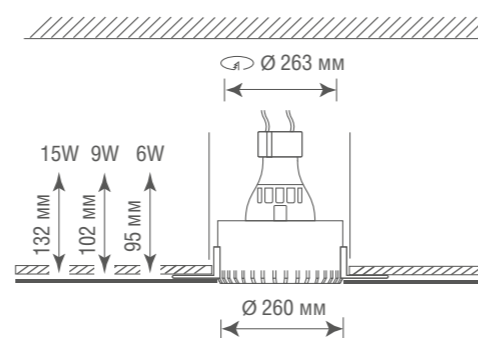

Р Цвет

DL241G1 35 Вт белый

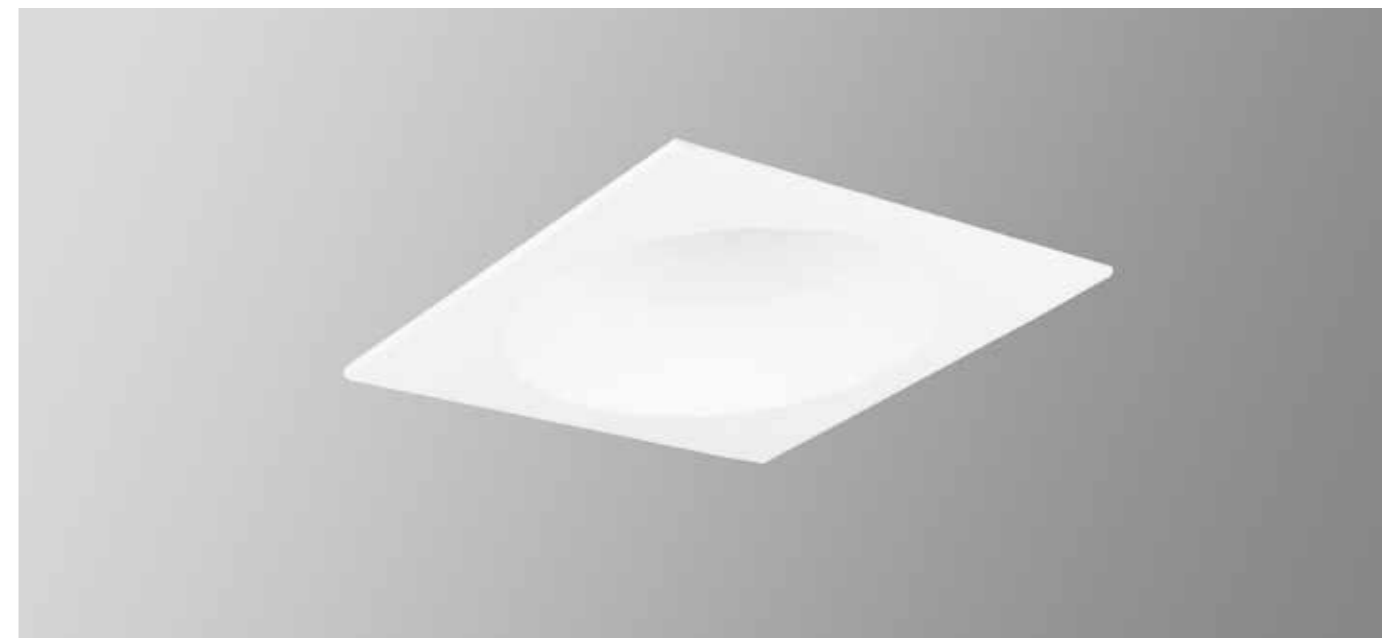

POLIGON



Встраиваемый светильник из гипса в виде выгнутой полусферы, украшенной узором со структурой многоугольника по куполу. Монтируется в один уровень с потолком, стыки шпаклюются. Таким образом установленный, светильник становится единым целым с потолком. Для использования с лампами с цоколем GU5.3. Лампа в комплект не входит. Рекомендуем использовать яркие светодиодные лампы Donolux®, см. стр. 310-311.

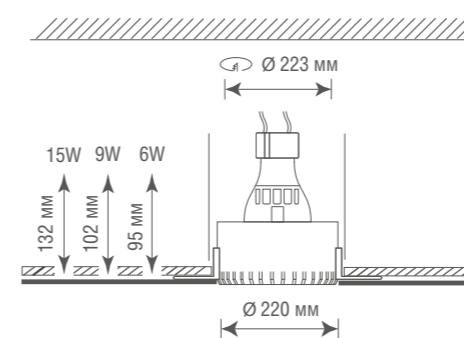

Р Цвет

DL238G 35 Вт белый



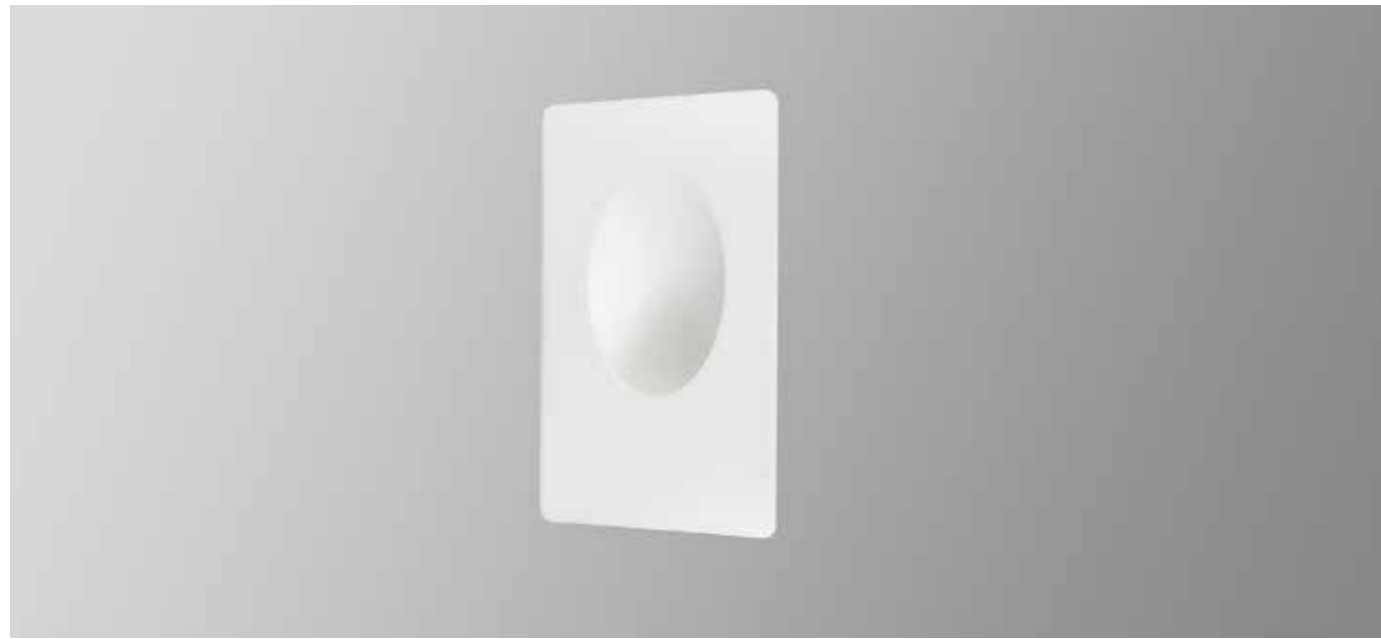

CHEESE



Серия светодиодных встраиваемых настенных светильников для создания эффектной световой инсталляции. Устанавливается в один уровень со стеной, шпаклюется и может окрашиваться в любой цвет обычными красками для малярных работ.

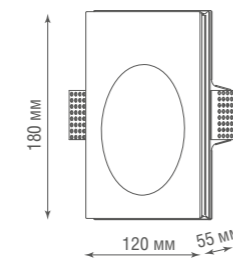
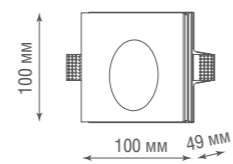

	P	Цвет	Tc	**F
DL251G	1 Вт	белый	3000K	80 Лм
DL252G	1 Вт	белый	3000K	80 Лм

* Блок питания в комплекте
** Световой поток источника света

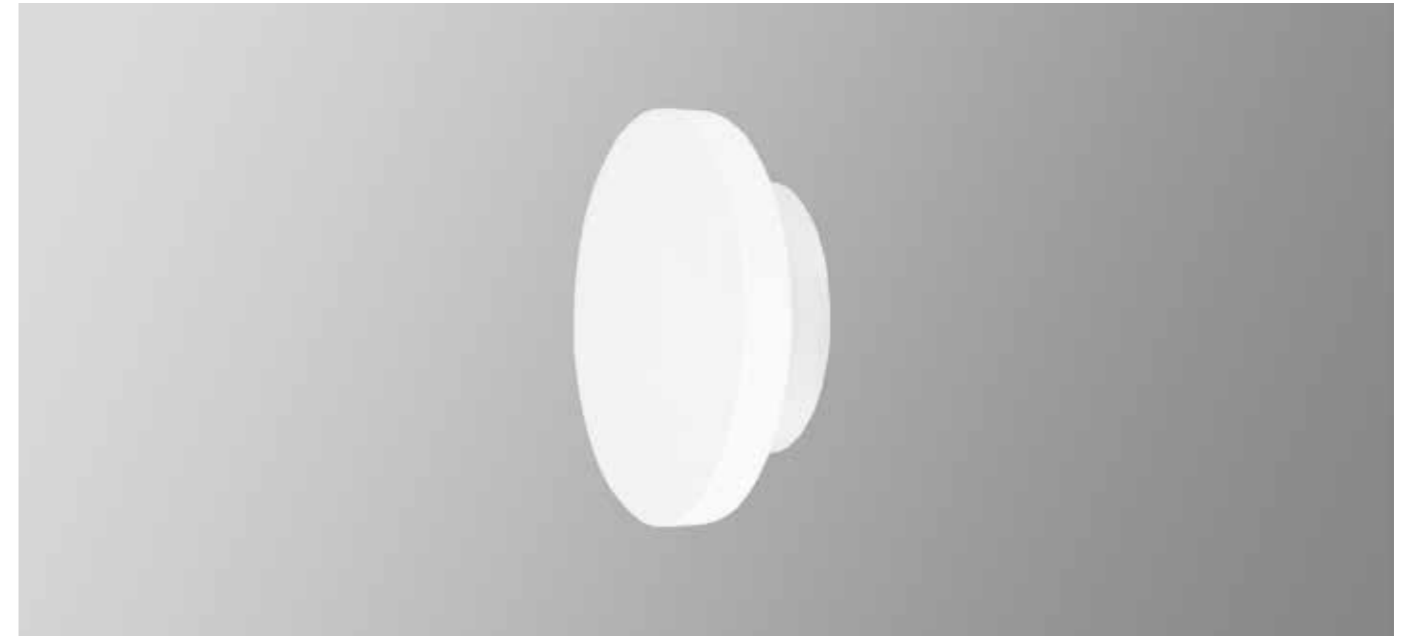

ECLIPSE



Декоративный светодиодный светильник из гипса. Благодаря конструкции, создает эффект солнечного затмения, обеспечивает декоративную подсветку. Светит ровным отраженным рассеянным светом. Цвет корпуса белый, возможна покраска в любой цвет палитры Color Panorama®.

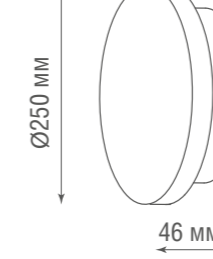
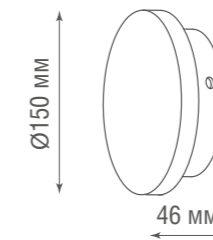

	P	Цвет	Tc	**F
DL256G	3 Вт	белый	3000K	334 Лм
DL257G	6 Вт	белый	3000K	600 Лм

* Блок питания в комплекте
** Световой поток источника света

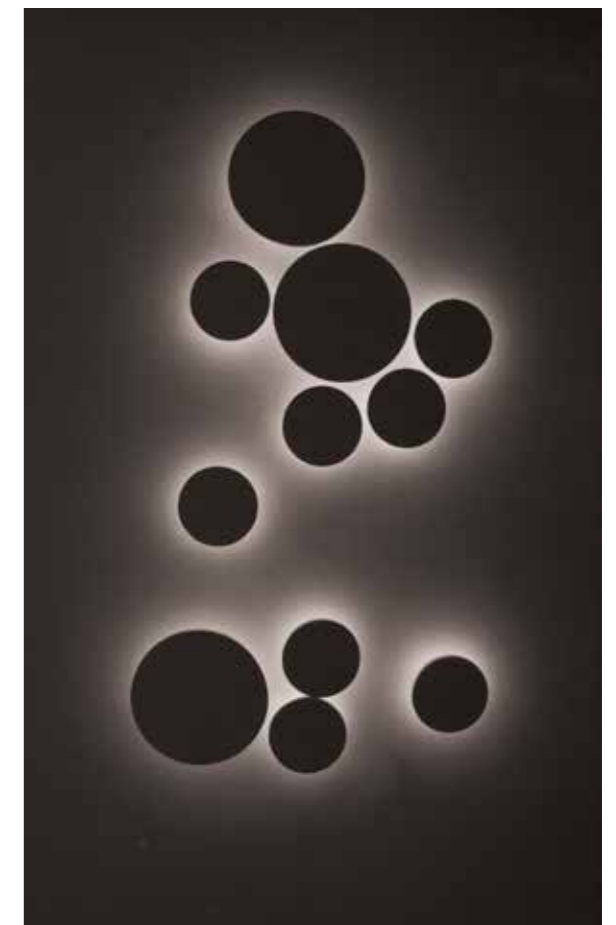



Donel® – современный электротехнический бренд, представляющий идеальные решения для создания комфортного рабочего пространства.

Напольные пластиковые лючки и системы прокладки кабеля под полом, выдвигаемые лючки для установки в столешницу, настольные розеточные блоки, различные виды розеток и зарядные устройства – адаптированы для использования в проектах практически любого уровня сложности.

Ассортимент бренда Donel® постоянно расширяется, появляются новые технологичные продукты, что позволяет предлагать клиентам современные решения для реализации любых, даже самых сложных задач.



Пластиковые лючки

Напольные пластиковые лючки предназначены для монтажа модульных электроустановочных изделий стандарта 45x45 мм в плиты фальш-пола или в бетонный пол. Номенклатурная группа включает 5 типоразмеров по количеству устанавливаемых модулей: 8, 12, 16, 24.



Выдвигаемые розеточные блоки

Выдвигаемые блоки розеток возможно установить в столешнице, тумбочке, шкафу и даже в полу. Цвета: алюминий, античная латунь, антрацит, латунь. Номенклатурная группа включает 4 типоразмера по количеству устанавливаемых модулей: 3, 4, 6, 8. Наполнить блок можно как силовыми розетками, так и информационными, USB и телевизионными розетками.



Настольные розеточные блоки

Настольные розеточные блоки адаптированы для монтажа электроустановочных изделий стандарта 45x45мм. Можно установить практически на любой тип поверхности. Материал корпуса: анодированный алюминий. Гибкий подход к конфигурации позволяет предлагать решения для проектов любого уровня сложности.



Электроустановочные изделия, стандарт 45x45 мм

Розетки стандарта 45x45мм применяются для установки в пластиковые лючки, розеточные блоки, кабель-каналы, колонны и мини-колонны. В номенклатурную группу входят: силовые розетки, информационные розетки, зарядные устройства USB type A+C. Цвет: белый, красный, антрацит.



Пластиковый органайзер для кабеля

Незаменим в местах, где необходимо устранить беспорядочное сплетение кабелей и проводов. Создаст эстетический вид рабочего места и обеспечит защиту проводов от механических повреждений.



НАКЛАДНЫЕ СВЕТИЛЬНИКИ

Накладные светильники Dopolux® - это широкий ассортимент моделей потолочного и настенного монтажа. Поворотные и неповоротные, с различным классом защиты от влаги и пыли, направленные, акцентные, заливающие. Полный спектр моделей для уникального светодизайна. Мы производим накладные светильники на базе светодиодов, а также для использования с лампами различного типа и мощности.





BARELL



Мы обновили любимый дизайнерами светильник Barell! Теперь вы можете выбрать модификацию с декоративными линиями-углублениями в корпусе или с эффектной светящейся вставкой. Накладной светильник простой строгой формы в черном или белом цвете давно стал настоящим хитом. Его используют в интерьере жилых апартаментов, кафе, ресторанов, офисов и клиник. Благодаря своей форме Barell может задавать ритм, может визуально вытягивать помещение, а если он белый на белом, то просто слиться с пространством. Для мягкого рассеивающего света светодиодный источник света скрыт матовым рассеивателем из поликарбоната.



Татьяна Осецкая и Александр Салов
Студия ARCH SLON



ТЕПЕРЬ У BARELL:

- Декоративное светящееся кольцо или декоративные углубления на корпусе
- 3 типоразмера
- 3 мощности
- 3000K (4000K для 1 модели)
- Источник питания в комплекте



Теннисный клуб СЭМЗ
в г. Балашихе

	P	Цвет	Tc	*F
DL18482R9W1W	9 Вт	белый	3000K	630 Лм
DL18482R9W1B	9 Вт	черный	3000K	630 Лм
DL18483R15W1W	15 Вт	белый	3000K	980 Лм
DL18483R15W1B	15 Вт	черный	3000K	980 Лм
DL18484R23W1W	23 Вт	белый	3000K	2120 Лм
DL18484R23W1B	23 Вт	черный	3000K	2120 Лм
DL18484R23N1W	23 Вт	белый	4000K	2225 Лм
DL18484R23N1B	23 Вт	черный	4000K	2225 Лм

	P	Цвет	Tc	*F
DL18482R9W1W Line	9 Вт	белый	3000K	630 Лм
DL18482R9W1B Line	9 Вт	черный	3000K	630 Лм
DL18483R15W1W Line	15 Вт	белый	3000K	980 Лм
DL18483R15W1B Line	15 Вт	черный	3000K	980 Лм
DL18484R23W1W Line	23 Вт	белый	3000K	2120 Лм
DL18484R23W1B Line	23 Вт	черный	3000K	2120 Лм
DL18484R23N1W Line	23 Вт	белый	4000K	2225 Лм
DL18484R23N1B Line	23 Вт	черный	4000K	2225 Лм

АКСЕССУАРЫ

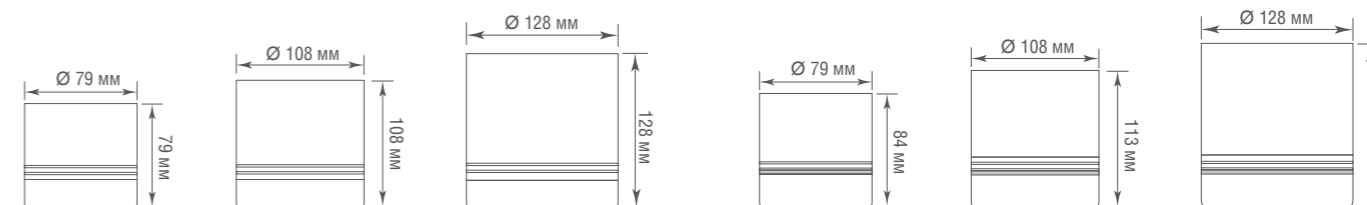

* Световой поток источника света



ROLLO



Светильник в виде тубуса. Выпускается в двух вариантах корпуса: неповоротный и поворотный на 350°. Так же два варианта источников света: диодный и под лампу. Лампа в комплекте не поставляется. Рекомендуем использовать яркие светодиодные лампы Donolux®. Корпус светильника изготовлен из алюминия. Цвет корпуса черный или белый. Дополнительная информация на сайте.



стр. 110 стр. 211



Дизайнер Анастасия Комарова для телепроекта «Дачный проект»



Архитекторы Илья Шульгин и Кирилл Кочетов (LOFTING) для телепроекта «Дачный проект»

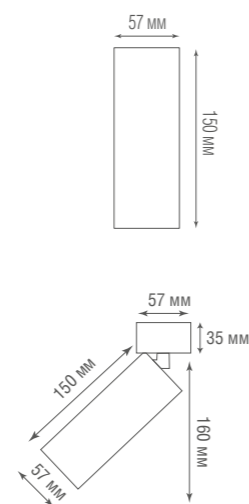

RAL9003 Белый матовый	RAL9005 Черный матовый	
DL18895R1W	DL18895R1B	

RAL9003 Белый матовый	RAL9005 Черный матовый	
DL18895R1W ST	DL18895R1B ST	

КОМПЛЕКТУЮЩИЕ

Нопеусcomb 18895*
Антибликовая решетка Нопеусcomb. С помощью решетки можно улучшить качество освещения, полностью исключив слепящий эффект. Решетка имеет структуру пчелиной соты, устанавливается на источник света и закрывает его от прямого обзора, формируя защитный угол. При этом эффективность светильника не снижается, так как свет отражается от стенок решетки и так же попадает на освещаемые объекты.

* Подходит только для 10 Вт, 15 Вт.



DL18895R1W DL18895R1B	Лампы в комплект не входят			
	P	Цвет	Tc	**F
DL18895R10W1W	10 Вт	белый	3000K	730 Лм
DL18895R10W1B	10 Вт	черный	3000K	730 Лм
DL18895R10N1W	10 Вт	белый	4000K	898 Лм
DL18895R10N1B	10 Вт	черный	4000K	898 Лм
DL18895R15W1W	15 Вт	белый	3000K	1056 Лм
DL18895R15W1B	15 Вт	черный	3000K	1056 Лм
DL18895R15N1W	15 Вт	белый	4000K	1167 Лм
DL18895R15N1B	15 Вт	черный	4000K	1167 Лм
DL18895R20W1W	20 Вт	белый	3000K	1596 Лм
DL18895R20W1B	20 Вт	черный	3000K	1596 Лм
DL18895R20N1W	20 Вт	белый	4000K	1843 Лм
DL18895R20N1B	20 Вт	черный	4000K	1843 Лм
DL18895R30W1W	30 Вт	белый	3000K	1993 Лм
DL18895R30W1B	30 Вт	черный	3000K	1993 Лм
DL18895R30N1W	30 Вт	белый	4000K	2418 Лм
DL18895R30N1B	30 Вт	черный	4000K	2418 Лм

DL18895R1W ST DL18895R1B ST	Лампы в комплект не входят			
	P	Цвет	Tc	**F
DL18895R10W1W ST	10 Вт	белый	3000K	730 Лм
DL18895R10W1B ST	10 Вт	черный	3000K	730 Лм
DL18895R10N1W ST	10 Вт	белый	4000K	898 Лм
DL18895R10N1B ST	10 Вт	черный	4000K	898 Лм
DL18895R15W1W ST	15 Вт	белый	3000K	1056 Лм
DL18895R15W1B ST	15 Вт	черный	3000K	1056 Лм
DL18895R15N1W ST	15 Вт	белый	4000K	1167 Лм
DL18895R15N1B ST	15 Вт	черный	4000K	1167 Лм
DL18895R20W1W ST	20 Вт	белый	3000K	1596 Лм
DL18895R20W1B ST	20 Вт	черный	3000K	1596 Лм
DL18895R20N1W ST	20 Вт	белый	4000K	1843 Лм
DL18895R20N1B ST	20 Вт	черный	4000K	1843 Лм
DL18895R30W1W ST	30 Вт	белый	3000K	1993 Лм
DL18895R30W1B ST	30 Вт	черный	3000K	1993 Лм
DL18895R30N1W ST	30 Вт	белый	4000K	2418 Лм
DL18895R30N1B ST	30 Вт	черный	4000K	2418 Лм

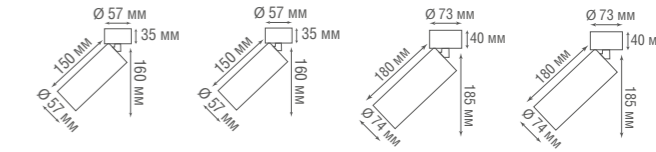
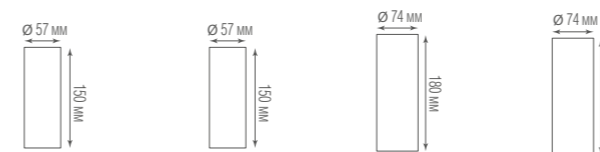

** Световой поток источника света



LUMME



Серия накладных светильников на 1 и 2 источника света. Изготовлены из алюминия, окрашены порошковой краской. Цвета «Серебристо-серый/блестящий черный» и «Шампань/блестящий черный» имеют небольшое добавление металлизированного глиттера. Выпускаются под лампу. В качестве источника света рекомендуется использовать яркие диодные лампы Donolux® со стр. 310-311*.



стр. 234



Автор проекта: архитектор Алла Глушкова



DL18613/01WW- R White



DL18611/01WW-SQ White
DL18611/01WW-SQ Shiny black
DL18611/01WW-SQ Silver Grey
DL18611/01WW-SQ Champagne



DL18611/02WW-SQ White
DL18611/02WW-SQ Shiny black
DL18611/02WW-SQ Silver Grey
DL18611/02WW-SQ Champagne

* Лампа в комплект не входит

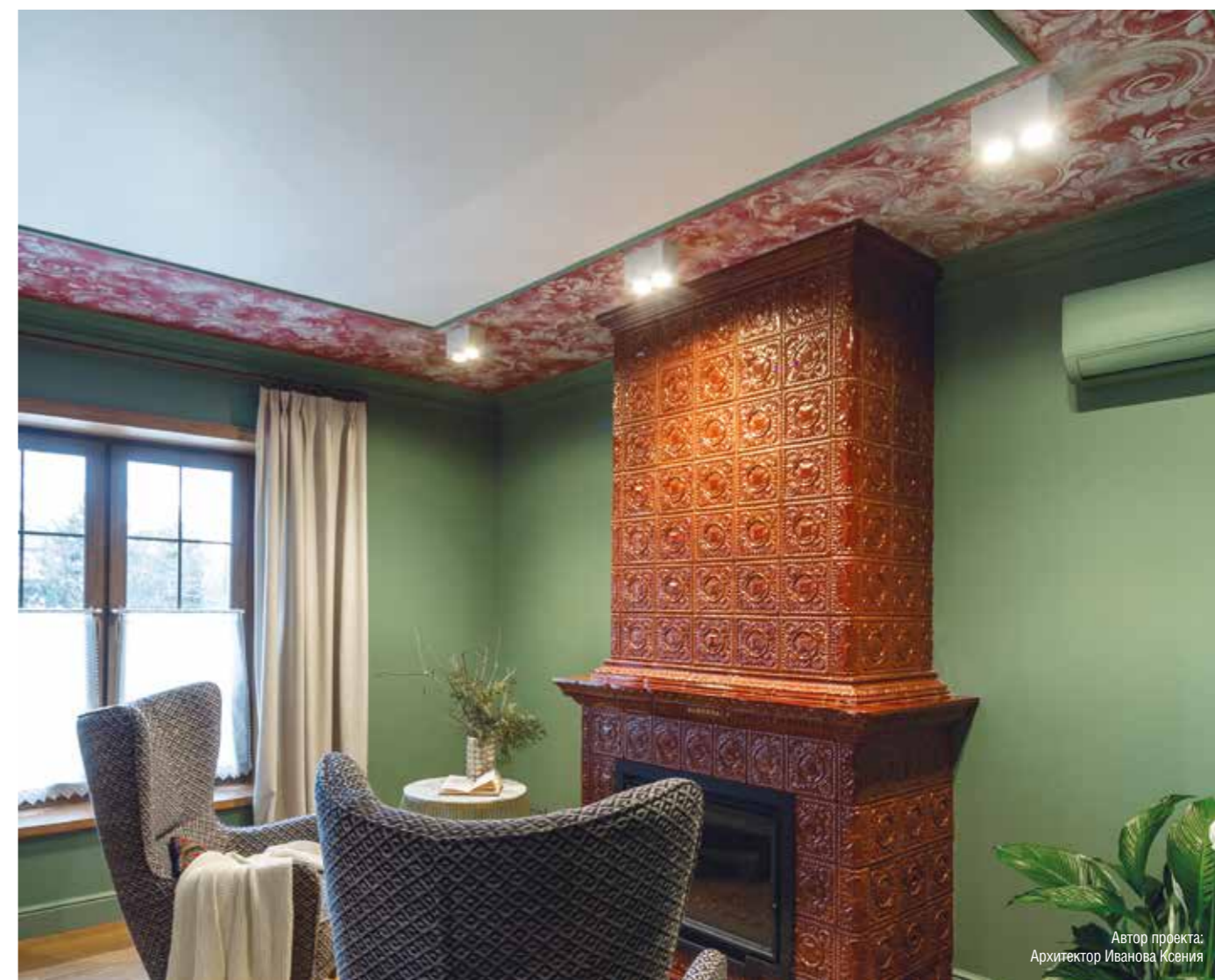

Автор проекта: Архитектор Иванова Ксения

	Р	Цвет
DL18613/01WW- R White	50 Вт	белый
DL18611/01WW-SQ White	50 Вт	белый
DL18611/01WW-SQ Shiny black	50 Вт	блестящий черный
DL18611/01WW-SQ Silver Grey	50 Вт	серебристо-серый
DL18611/01WW-SQ Champagne	50 Вт	шампань
DL18611/02WW-SQ White	2x50 Вт	белый
DL18611/02WW-SQ Shiny black	2x50 Вт	блестящий черный
DL18611/02WW-SQ Silver Grey	2x50 Вт	серебристо-серый
DL18611/02WW-SQ Champagne	2x50 Вт	шампань

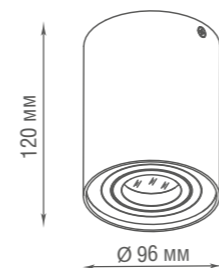

DL18613/01WW- R White

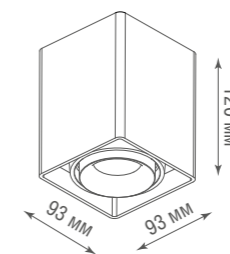

DL18611/01WW-SQ White
DL18611/01WW-SQ Shiny black
DL18611/01WW-SQ Silver Grey
DL18611/01WW-SQ Champagne

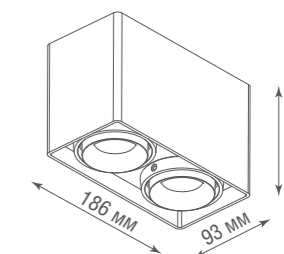

DL18611/02WW-SQ White
DL18611/02WW-SQ Shiny black
DL18611/02WW-SQ Silver Grey
DL18611/02WW-SQ Champagne



MOON



Светильник в виде диска, прикрепленного к аккуратному вертикальному основанию. Источник света поворачивается вокруг своей оси на 350°. Дает рассеянный свет умеренной яркости. Корпус изготовлен из алюминия. Цвет корпуса черный или белый. Корпус можно покрасить в любой цвет палитры Color Panorama®.



стр. 32 стр. 70 стр. 118 стр. 227



Яков Зайцев © @yasha.zaicev

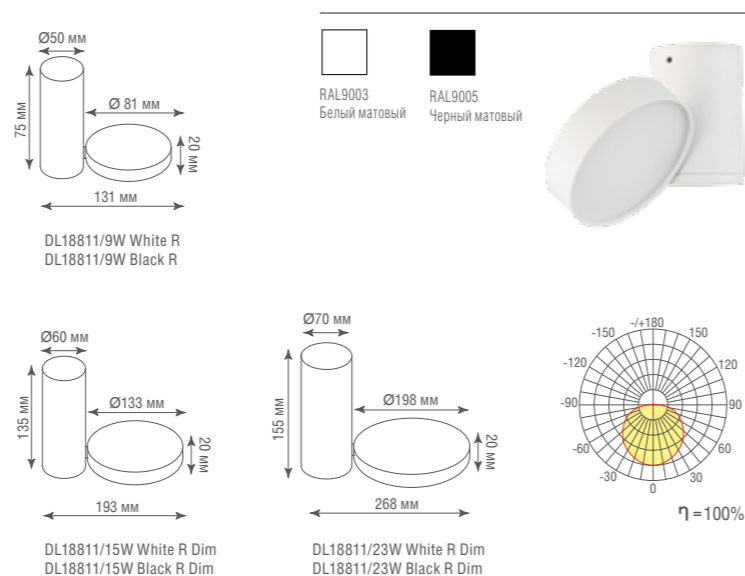

	P	Цвет	Tc	*F
DL18811/9W White R	9 Вт	белый	3000K	698 Лм
DL18811/9W Black R	9 Вт	черный	3000K	698 Лм
DL18811/15W White R Dim	15 Вт	белый	3000K	1247 Лм
DL18811/15W Black R Dim	15 Вт	черный	3000K	1247 Лм
DL18811/23W White R Dim	23 Вт	белый	3000K	2025 Лм
DL18811/23W Black R Dim	23 Вт	черный	3000K	2025 Лм

* Световой поток источника света



BLOOM



Светильник в виде диска на широком основании. Источник света немного утоплен в корпус светильника. Поворачивается вокруг своей оси на 350°, дает рассеянный свет умеренной яркости, с широким углом - для основного заливающего освещения. Корпус изготовлен из алюминия. Цвет корпуса черный или белый. Дополнительно к светильнику выпускаются сменные декоративные панели золотого цвета.

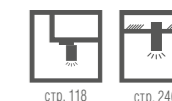

стр. 118 стр. 246



АКСЕССУАРЫ



	P	Цвет	Tc	*F
DL18960R12W1W	12 Вт	белый	3000K	534 Лм
DL18960R12W1B	12 Вт	черный	3000K	534 Лм
DL18960R18W1W	18 Вт	белый	3000K	1245 Лм
DL18960R18W1B	18 Вт	черный	3000K	1245 Лм

* Световой поток источника света



Авторы проекта: Архитектор Татьяна Смирнова и дизайнер-декоратор Алла Шумейко



MICRA



Небольшой поворотный светильник в виде прожектора для использования с лампами GU10. Корпус светильника изготовлен из алюминия. Цвет корпуса черный или белый. В качестве источника света рекомендуем использовать яркие светодиодные лампы Dopolux®, см. стр. 310-311 каталога. Лампа в комплекте не поставляется.



Автор проекта:
Дизайнер Инна Золтыман

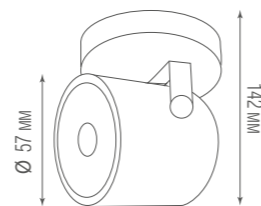

	Р	Цвет
DL18020R1W	50 Вт	белый
DL18020R1B	50 Вт	черный



CAP



Накладной светильник с заменяемыми декоративными кольцами. В ассортименте пять универсальных цветов – белый, черный, хром, шампань и золото. Корпус изготовлен из алюминия. Цвет корпуса черный или белый. Лампа в комплект не входит. Рекомендуем заказывать к этим светильникам яркие светодиодные лампы серии DL18262 с заменяемыми декоративными кольцами – так светильник станет еще уникальней.



стр. 240



АКСЕССУАРЫ



	Цвет
DL20172R1W	белый
DL20172R1B	черный





DISCO



Серия плоских светодиодных светильников накладного монтажа. Благодаря высоте 25 мм не скрадывают высоту потолка и выглядят очень стильно. Дают рассеянный световой поток средней мощности. Подходят для организации основного и центрального освещения. Корпус изготовлен из алюминия. Цвет корпуса белый и черный. Возможна покраска корпуса в любой цвет палитры Color Panorama®.



стр. 33 стр. 218

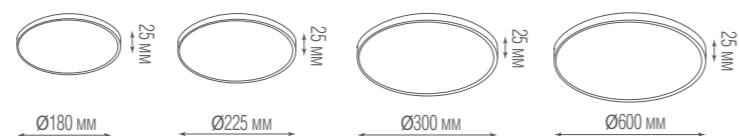

	P	Цвет	Tc	*F
DL20171R12W1W	12 Вт	белый	3000K	1035 Лм
DL20171R12W1B	12 Вт	черный	3000K	1035 Лм
DL20171R18W1W	18 Вт	белый	3000K	1613 Лм
DL20171R18W1B	18 Вт	черный	3000K	1613 Лм
DL20171R18NW1W	18 Вт	белый	4000K	1613 Лм
DL20171R18NW1B	18 Вт	черный	4000K	1613 Лм
DL20171R24W1W	24 Вт	белый	3000K	2100 Лм
DL20171R24W1B	24 Вт	черный	3000K	2100 Лм
DL20171R24NW1W	24 Вт	белый	4000K	2100 Лм
DL20171R24NW1B	24 Вт	черный	4000K	2100 Лм
DL20171R48W1W	48 Вт	белый	3000K	4260 Лм
DL20171R48W1B	48 Вт	черный	3000K	4260 Лм
DL20171R48NW1W	48 Вт	белый	4000K	4260 Лм
DL20171R48NW1B	48 Вт	черный	4000K	4260 Лм

* Световой поток источника света



Офис Artway
Дизайн: архитектурное бюро UNK Project
Светодизайн: LT Project

AURA



Корпус выполнен из алюминиевого профиля, окрашенного в матовый белый или черный цвет. В качестве источника света установлена LED лента, скрытая рассеивателем из поликарбоната. Светильник дает яркий ровный свет без пульсации (k менее 1%). Возможна установка источника света с изменяемой цветовой температурой (Tunable White) либо White+RGB. Блок питания (драйвер) установлен в корпус светильника. Возможна установка диммируемого драйвера DIM 1-10.



	P	Цвет	Tc	*F
DL600C54WW White	54 Вт	белый	3000K	4060 Лм
DL600C54WW Black	54 Вт	черный	3000K	4060 Лм
DL600C54NW White	54 Вт	белый	4000K	4060 Лм
DL600C54NW Black	54 Вт	черный	4000K	4060 Лм
DL800C72WW White	72 Вт	белый	3000K	5421 Лм
DL800C72WW Black	72 Вт	черный	3000K	5421 Лм
DL800C72NW White	72 Вт	белый	4000K	5421 Лм
DL800C72NW Black	72 Вт	черный	4000K	5421 Лм
DL1000C90WW White	90 Вт	белый	3000K	6782 Лм
DL1000C90WW Black	90 Вт	черный	3000K	6782 Лм
DL1000C90NW White	90 Вт	белый	4000K	6782 Лм
DL1000C90NW Black	90 Вт	черный	4000K	6782 Лм

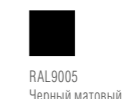

стр. 213



PLATO



Серия круглых светодиодных светильников крупного диаметра. Дают мощный рассеянный световой поток. Подходят для организации основного и центрального освещения. В том числе общественных зон. В базовой комплектации светильник накладного монтажа. При помощи комплекта креплений может устанавливаться в качестве подвесного. Корпус изготовлен из алюминия. Цвет корпуса белый. Возможна покраска корпуса в любой цвет палитры Color Panorama®.



АКСЕССУАРЫ



Kit hanging XC111052/1 D600	D170xH25xT1.0x1200mm
Kit hanging XC111052/1 D800	D320xH25xT1.2x2000mm
Kit hanging XC111052/1 D1000	D500xH25xT1.2x2000mm
Kit hanging XC111052/1 D1200	D500xH25xT1.2x2000mm

	P	Цвет	Tc	*F
C111052/1 D600	57,3 Вт	белый	3000K	4207 Лм
C111052/1 D800	94,2 Вт	белый	3000K	7323 Лм
C111052/1 D1000	141 Вт	белый	3000K	12465 Лм
C111052/1 D1200	183,4 Вт	белый	3000K	16566 Лм

* Световой поток источника света



стр. 219





SUN



Светильник в виде диска на широком основании. Источник света поворачивается вокруг своей оси на 350°. Дает свет умеренной яркости, с узким углом рассеивания для акцентного освещения. Корпус изготовлен из алюминия. Цвет корпуса черный или белый. Источник питания в комплекте.



стр. 114-115 стр. 247

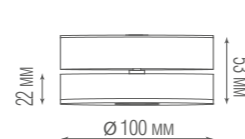

DL18962R12W1W
DL18962R12W1B

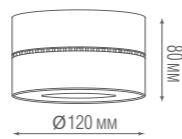

DL18958R25W1W
DL18958R25W1B

	P	Цвет	Tc	*F
DL18962R12W1W	12 Вт	белый	3000K	839 Лм
DL18962R12W1B	12 Вт	черный	3000K	839 Лм
DL18958R25W1W	25 Вт	белый	3000K	1772 Лм
DL18958R25W1B	25 Вт	черный	3000K	1772 Лм

* Световой поток источника света

MARTA



Накладной поворотный светодиодный светильник с одним источником света. Источник света поворачивается на 350°. Дает направленный свет. Корпус изготовлен из алюминия. Цвет корпуса белый. Диммируемый источник питания в комплекте.

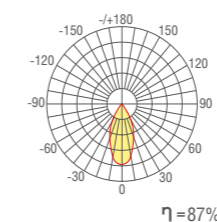
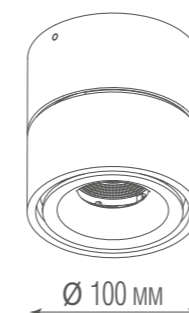

стр. 247

	P	Цвет	Tc	*F
DL18617/01WW-R White DIM	9,3 Вт	белый	3000K	870 Лм

INVERS



Светодиодный светильник контрастного дизайна. Корпус изготовлен из алюминия. Выпускается в двух цветовых решениях: белый и черный. Внутренняя поверхность корпуса окрашена в черный цвет, с декоративной белой полосой вокруг источника света. Диммируемый источник питания в комплекте.

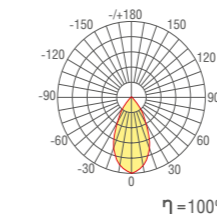
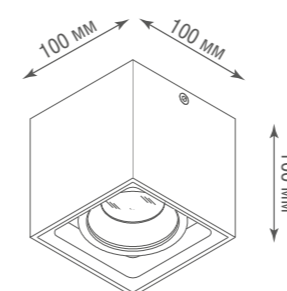

	P	Цвет	Tc	*F
DL18415/11WW-SQ White/Black Dim	15 Вт	белый	3000K	1350 Лм
DL18415/11WW-SQ Black/White Dim	15 Вт	черный	3000K	1350 Лм

* Световой поток источника света



EVE



Алюминиевые неповоротные светильники для использования с лампами GU10. Корпус светильника изготовлен из алюминия. Цвет корпуса черный или белый. Лампа в комплекте не поставляется. Рекомендуем использовать яркие светодиодные лампы Donolux®, см. стр. 310-311 каталога.



Автор проекта: дизайнер Елена Илюхина

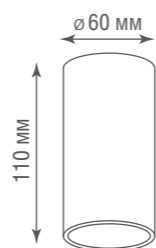

	P	Цвет
N1595White/RAL9003	50 Вт	белый
N1595Black/RAL9005	50 Вт	черный



MONO



Компактные светодиодные светильники небольшой мощности. Имеют высоту всего 33 мм и габаритные размеры 80 мм, что позволяет устанавливать их в ограниченных по высоте пространствах, в том числе внутри шкафов и декоративных ниш. Корпус светильника изготовлен из алюминия. Цвет корпуса черный или белый.

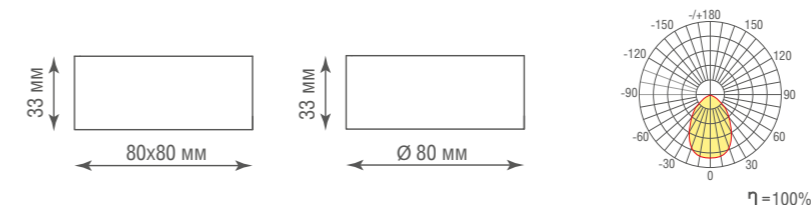

	P	Цвет	*F
DL18812/7W White R	7 Вт	белый	420 Лм
DL18812/7W Black R	7 Вт	черный	420 Лм
DL18812/7W White SQ	7 Вт	белый	420 Лм
DL18812/7W Black SQ	7 Вт	черный	420 Лм



EVA



Поворотные алюминиевые светильники для использования с лампами GU10. Источник света поворачивается вокруг своей оси на 350°. Корпус светильника изготовлен из алюминия. Цвет корпуса черный или белый. Лампа в комплекте не поставляется. Рекомендуем использовать яркие светодиодные лампы Donolux®, см. стр. 310-311 каталога.

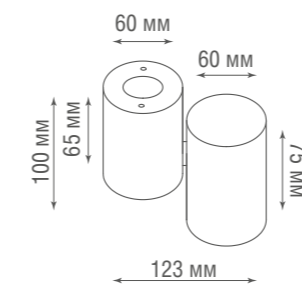

	P	Цвет
A1594White/RAL9003	50 Вт	белый
A1594Black/RAL9005	50 Вт	черный

* Световой поток источника света

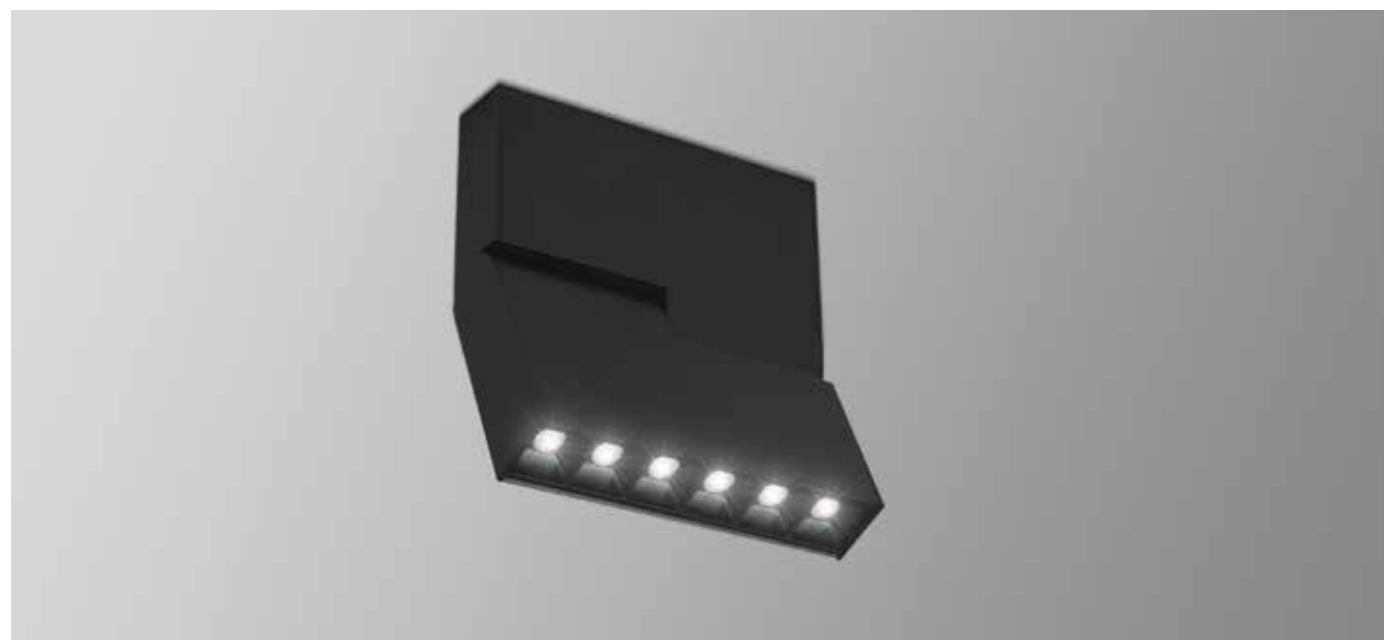

EYE



Источник света закрыт декоративной решеткой в виде рефлектора, изготовленной из глянцевого пластика. Конструкция рефлектора подавляет блики, а зеркальная поверхность отражателя увеличивает светоотдачу. Светильник поворотный на 90°. Дает направленный свет. Корпус изготовлен из алюминия. Цвет корпуса черный или белый. Дополнительная информация на сайте.



стр. 66, 72 стр. 90



Автор проекта:
Анастасия Римская и Алёна Злачевски (Quadro Room)



ECHO



Накладной поворотный светильник. Источник света поворачивается вокруг своей оси на 350°. Дает свет умеренной яркости, с широким углом рассеивания для заливающего освещения. Корпус изготовлен из алюминия. Цвет корпуса белый.

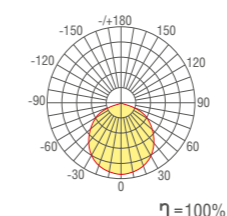
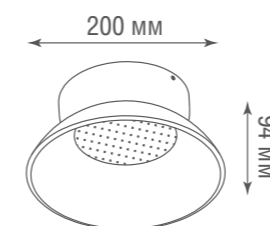

RAL9003
Белый матовый



стр. 241



	P	Цвет	*F
DL18429/11WW-White C	15 Вт	белый	1 011 Лм

NOLA



Накладной светодиодный светильник средней мощности, дает рассеянный свет умеренной яркости, с широким углом - для основного освещения. Корпус изготовлен из алюминия. Цвет корпуса белый. Светодиодный источник света скрыт полуматовым рассеивателем из поликарбоната.

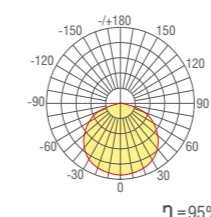
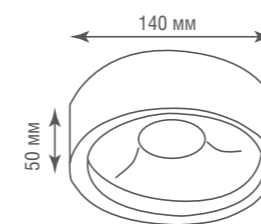

RAL9003
Белый матовый

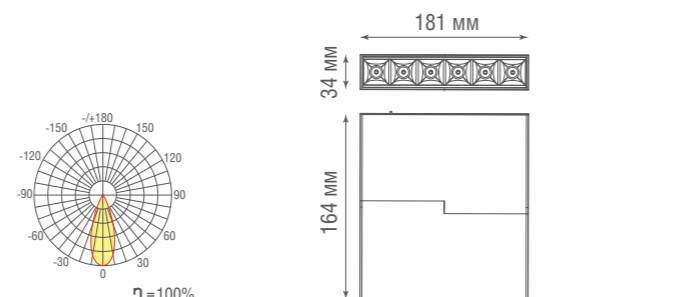

	P	Цвет	Tc	*F
DL18786/06C Black	12 Вт	черный	3000K	900 Лм
DL18786/06C White	12 Вт	белый	3000K	900 Лм

* Световой поток источника света

	P	Цвет	*F
DL18440/01 White R Dim	10 Вт	белый	867 Лм

* Световой поток источника света

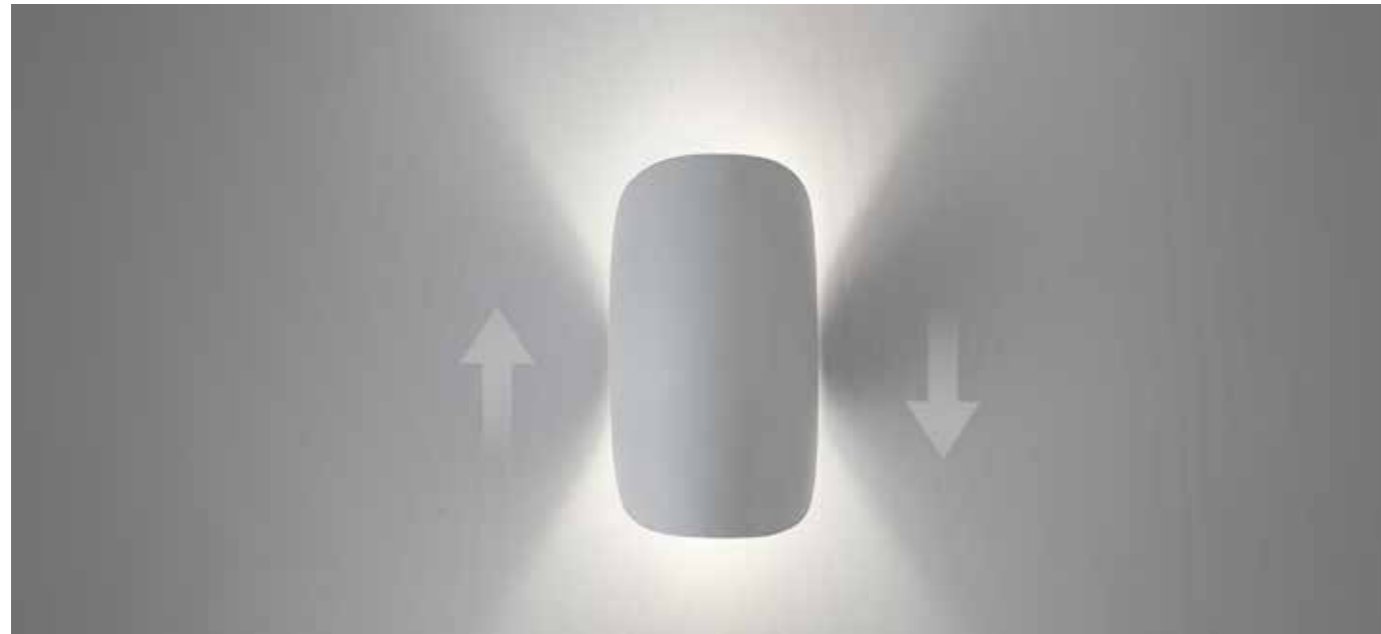

ARCA



Настенный поворотный светильник. Светодиодный источник света скрыт декоративной алюминиевой крышкой на креплении, позволяющем наклонять ее в одной плоскости. Цвет корпуса белый, возможна покраска в любой цвет палитры Color Panorama®.

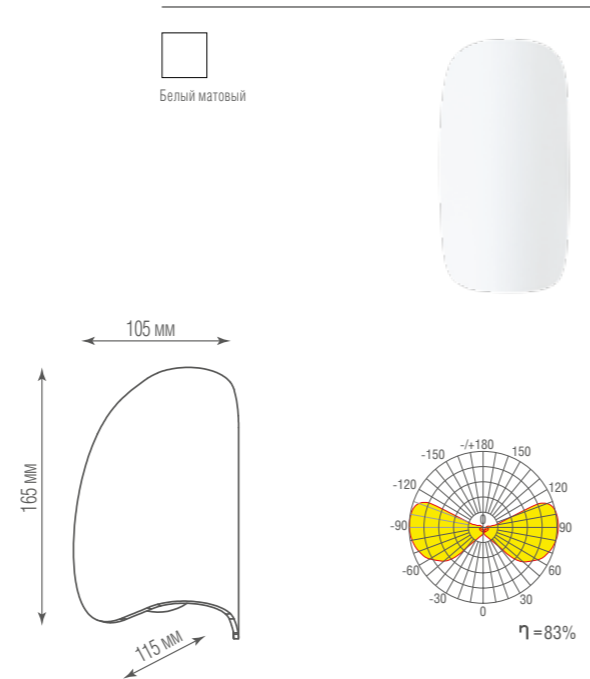

	P	Цвет	Tc	*F
DL20122R6W1W IP44	6 Вт	белый	3000K	400 Лм

* Световой поток источника света



BOGEN



Светодиодный настенный светильник. Формирует вертикальные расходящиеся лучи на две стороны. Корпус изготовлен из алюминия. Цвет корпуса белый.

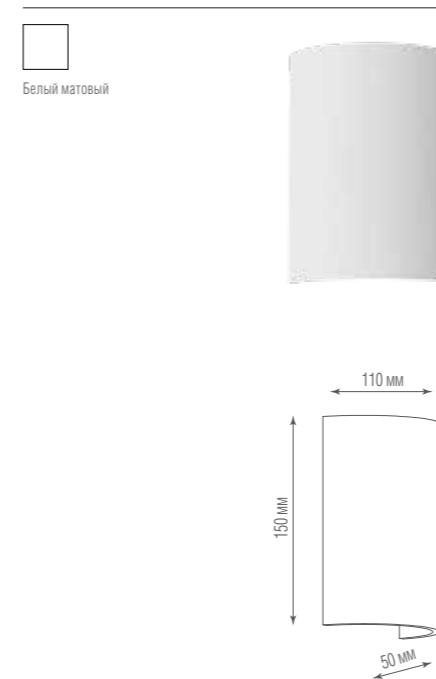

	P	Цвет	Tc	*F
DL20123R6W1W IP54	7 Вт	белый	3000K	337 Лм

* Световой поток источника света





LOGIC



Настенный светодиодный светильник в виде узкой рамки с поворотной на 350° частью. Источник света выступает на 100 мм от корпуса. Обеспечивает ровное рассеянное свечение по всей длине корпуса. Подходит для подсветки картин и зеркал. Корпус изготовлен из алюминия. Цвет корпуса белый и черный.

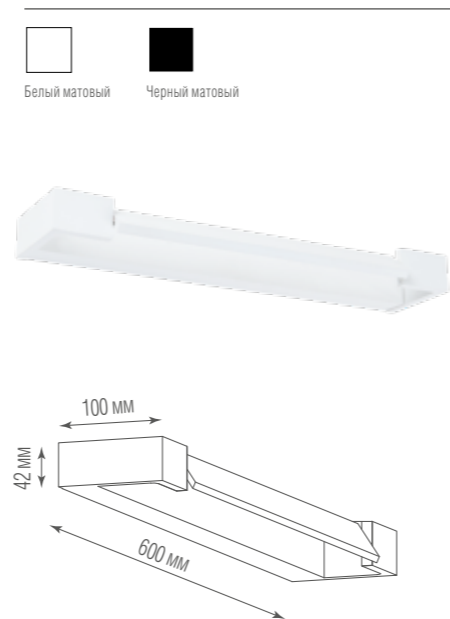

	P	Цвет	Tc	*F
DL20124R18W1W IP44	18 Вт	белый	3000K	2000 Лм
DL20124R18W1B IP44	18 Вт	черный	3000K	2000 Лм

* Световой поток источника света



BOOG



Светодиодный настенный светильник для создания световых инсталляций. Формирует четкие расходящиеся лучи полукруглого контура на две стороны. Корпус изготовлен из алюминия. Цвет корпуса белый, возможна покраска в любой цвет палитры Color Panorama®.

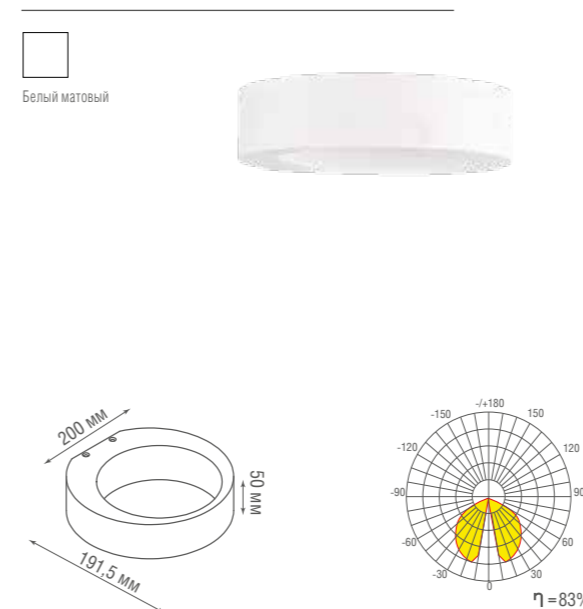

	P	Цвет	Tc	*F
DL18439/12 White	6 Вт	белый	3000K	635 Лм

* Световой поток источника света





TWIZZLE



Светодиодный настенный светильник для создания эффектных световых инсталляций. Формирует четкие расходящиеся лучи на две стороны. Угол луча изменяемый, регулируется шторками. Возможна полная блокировка света шторкой. Светильник состоит из двух частей: светового блока и верхнего корпуса округлой или квадратной формы. Поставляется в комплекте. Внутренний световой блок с регулируемыми шторками изготовлен из алюминия. Может быть белым, черным или золотым. Верхний корпус так же изготовлен из алюминия. Цвет корпуса черный или белый, возможна покраска в любой цвет палитры Color Panorama®.

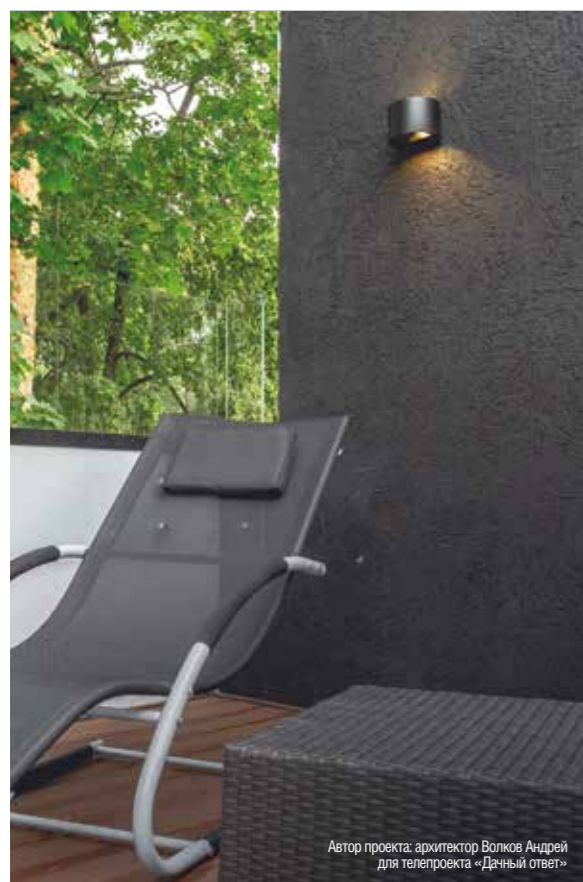

Автор проекта: архитектор Волков Андрей для телепроекта «Дачный ответ»

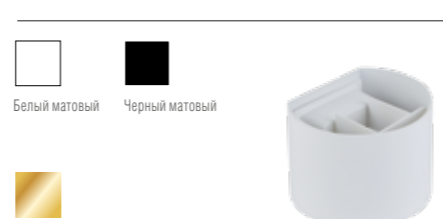
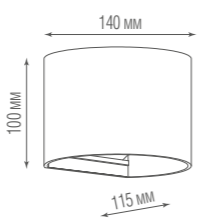
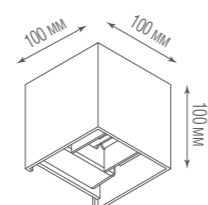

	P	Цвет	Tc	*F
DL20121R6W2W IP54	6 Вт	белый	3000K	224 Лм
DL20121R6W2B IP54	6 Вт	черный	3000K	224 Лм
DL20121R6W2GB IP54	6 Вт	черный, золото	3000K	224 Лм
DL20121SQ6W2W IP54	6 Вт	белый	3000K	224 Лм
DL20121SQ6W2B IP54	6 Вт	черный	3000K	224 Лм
DL20121SQ6W2GB IP54	6 Вт	черный, золото	3000K	224 Лм

* Световой поток источника света



COMPASS



Светильники уличного освещения серии Compass обладают ярким направленным светом, могут светить как вверх-вниз, так и в одном направлении. Подходят для освещения входной группы. Корпус изготовлен из алюминия, оптическое стекло. Цвет корпуса черный. Внутри встроены 2 светодиода. Блок питания в комплекте. Светильник имеет встроенный драйвер, улучшенная компонентная база.

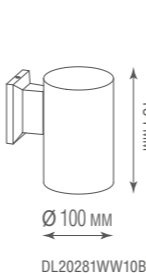

DL20281WW10B

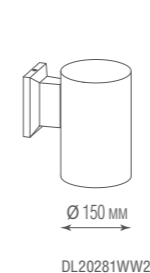

DL20281WW20B

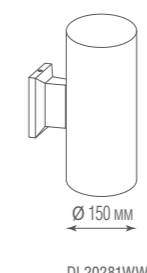

DL20281WW20B2

	P	Цвет	Tc	*F
DL20281WW10B	10 Вт	черный	3000K	842 Лм
DL20281WW20B	20 Вт	черный	3000K	1597 Лм
DL20281WW20B2	20 Вт	черный	3000K	1684 Лм

* Световой поток источника света



Автор проекта: архитектор Волков Андрей для телепроекта «Дачный ответ»



PRAGUE



Дизайн светильников PRAGUE подкреплен универсальными цветовыми решениями абажуров, что позволяет выбрать наиболее подходящий вариант и легко обновить декор в процессе эксплуатации. В серии представлены бра, настольные лампы и торшеры, которые можно размещать как в зонах общего пользования, например, лобби-бар или холл, так и в частных апартаментах.



стр. 306 стр. 300

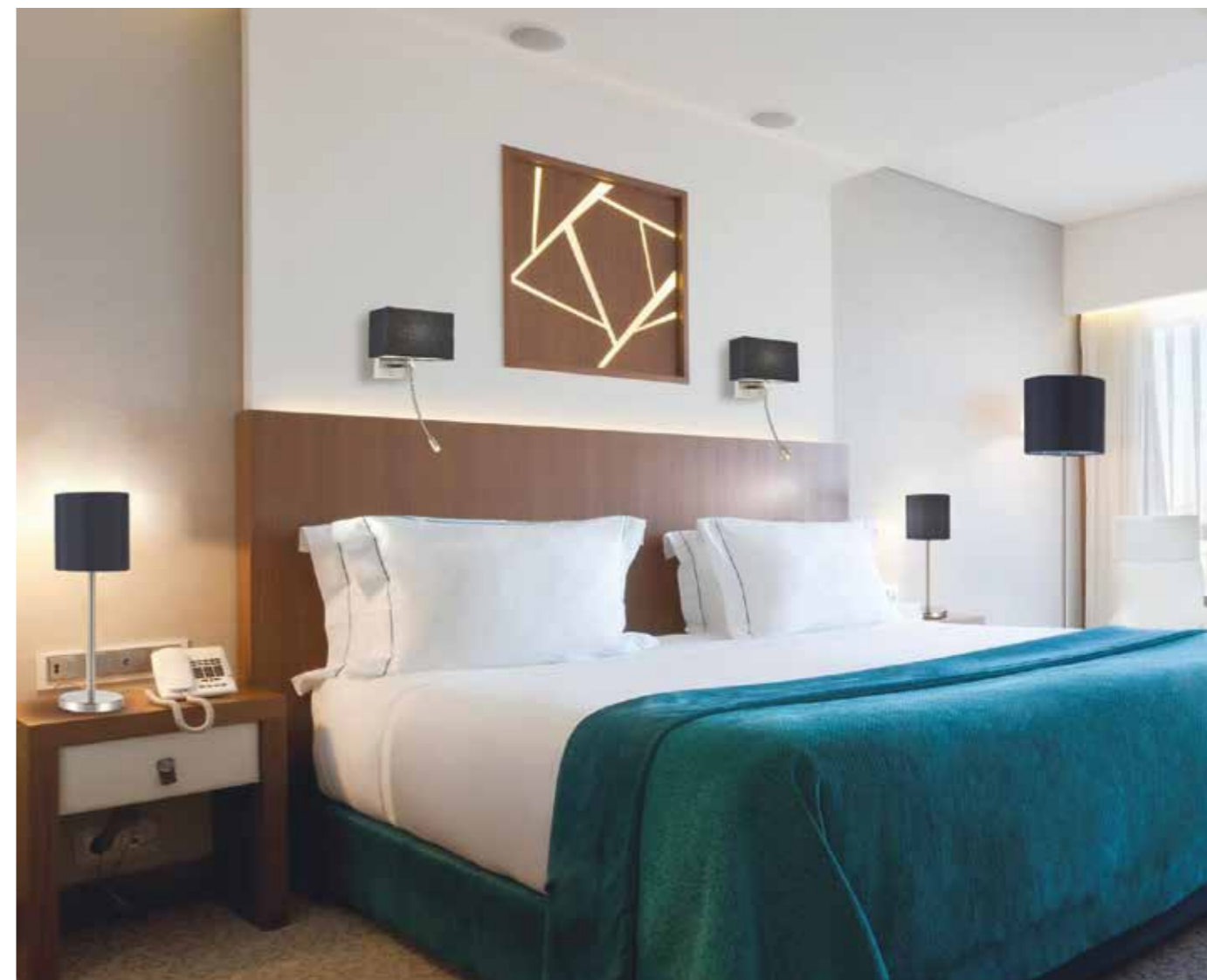

	P	Tc	Цвет корпуса	Цвета абажуров
W111048.2 SABL	41,5 Вт	3000K	сатинированный никель	конус черного цвета
W111048.2 SAB	41,5 Вт	3000K	сатинированный никель	конус бежевого цвета
W111048.2 SCBL	41,5 Вт	3000K	сатинированный никель	цилиндр черного цвета
W111048.2 SCB	41,5 Вт	3000K	сатинированный никель	цилиндр бежевого цвета
W111048.2 SBBL	41,5 Вт	3000K	сатинированный никель	прямоугольный черного цвета
W111048.2 SBB	41,5 Вт	3000K	сатинированный никель	прямоугольный бежевого цвета

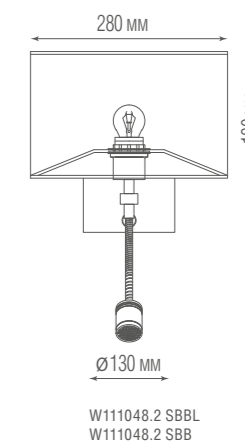
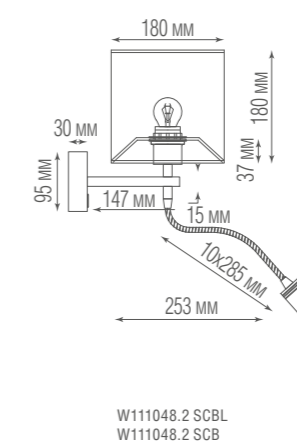
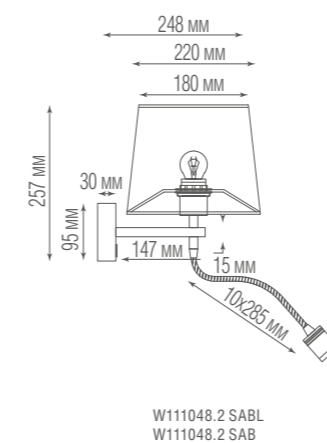



КАА



Корпус базы светильника и источника света изготовлен из алюминия, анодированного в цвета латуни или бронзы. Гибкий провод так же изготовлен из алюминия, но закрыт черным кожухом из синтетического каучука. Эти бра в классических оттенках составят гармоничную пару с предметами интерьера и элементами декора из материалов с латунной или бронзовой поверхностью. В цветах «шлифованная латунь» и «темная бронза» так же выпускаются светильники HECK и MOON для магнитной шинной проводной системы Donolux®.



Автор проекта: Павел Герасимов и Алексей Иванов. Студия Geometrium для телепроекта «Квартирный вопрос»

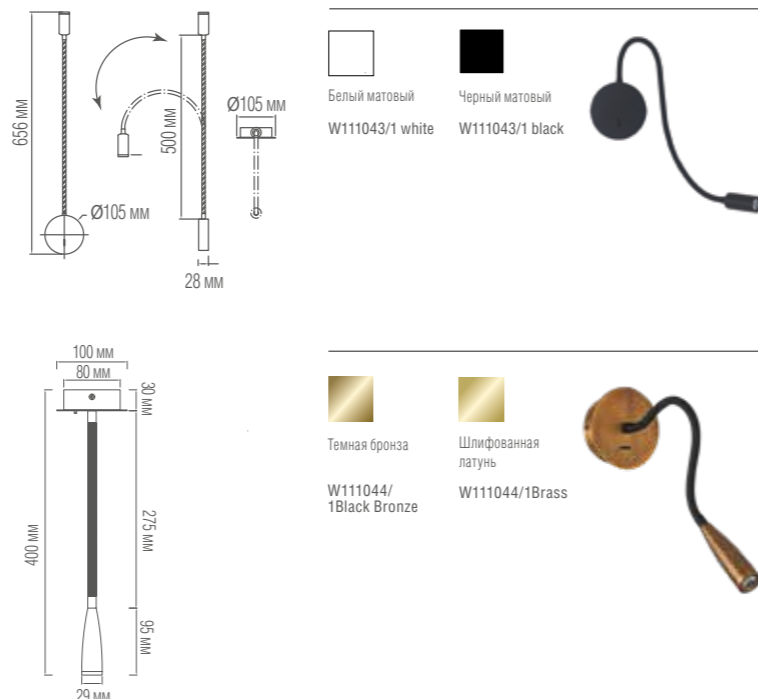

	P	Цвет	Tc	*F
W111043/1 white	3 Вт	белый	3000K	155 Лм
W111043/1 black	3 Вт	черный	3000K	155 Лм
W111044/1Black Bronze	3 Вт	темная бронза	3000K	155 Лм
W111044/1Brass	3 Вт	шлифованная латунь	3000K	155 Лм

* Световой поток источника света



SAGA



Элегантное бра в черном матовом корпусе. Металлический патрон с источником света выпускается в черном цвете или в цвете шлифованная латунь.



стр. 207

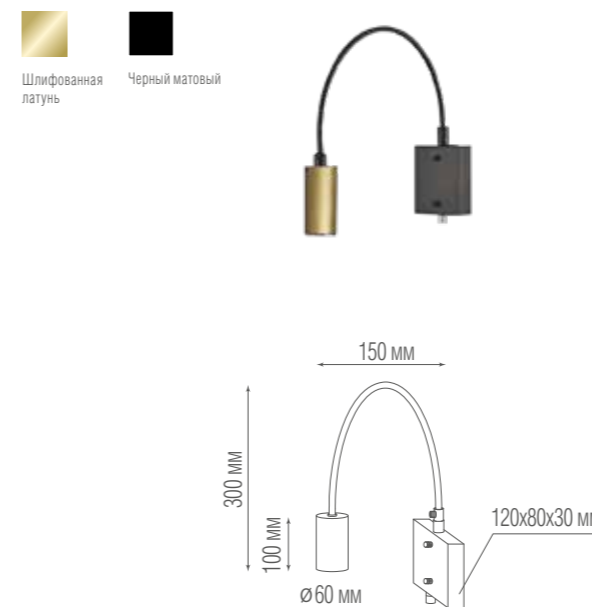

	P	Цвет
W111018/1	5 Вт	черный
W111018/1Brass	5 Вт	шлифованная латунь

* Световой поток источника света





JUM



Накладной настенный светильник для организации подсветки для чтения. Источник света поворотный на 350°. Дает направленный свет. Корпус изготовлен из алюминия. Цвет корпуса черный или белый.



Автор проекта: Анастасия Дмитрико, Екатерина Брагичкова и Анна Давидова. Студия OVO. Для телепроекта «Квартирный вопрос»

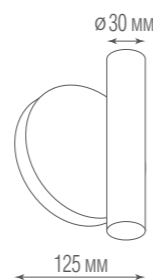

	Р	Цвет	Tc	*F
DL18436/A White	2 Вт	белый	3000K	160 Лм
DL18436/A Black	2 Вт	черный	3000K	160 Лм

* Световой поток источника света

SNOB



Светодиодный настенный светильник для создания декоративной и функциональной подсветки. Светит отраженным от стены светом и формирует рассеянный световой пучок полукруглого контура, направленный вверх. Корпус изготовлен из алюминия. Цвет корпуса белый, возможна покраска в любой цвет палитры Color Panorama®.

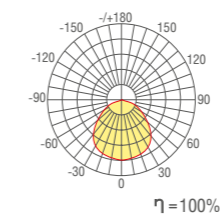
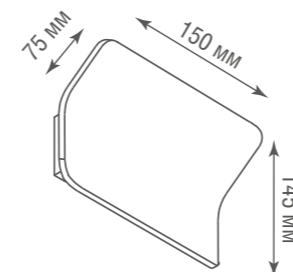

	Р	Цвет	Tc	*F
DL18389/11WW	6 Вт	белый	3000K	438 Лм

SOLAR



Декоративный диодный светильник с поворотной панелью над источником света. Благодаря конструкции, создает эффект солнечного затмения и в таком положении может служить ночником. В противоположном положении поворотной панели над источником света, обеспечивает декоративную подсветку. Корпус изготовлен из алюминия. Цвет корпуса белый.

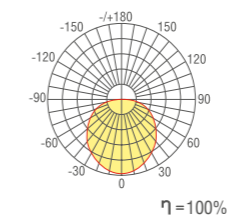
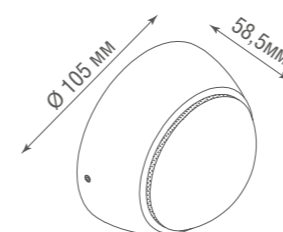

	Р	Цвет	Tc	*F
DL18428/11WW-White	4 Вт	белый	3000K	360 Лм

* Световой поток источника света

НАСТОЛЬНЫЕ СВЕТИЛЬНИКИ

Настольные лампы компактны и мобильны. Такой светильник имеет относительно небольшие габариты и его легко поставить в месте, где требуется дополнительное освещение. Это самый простой и одновременно эффектный способ подсветки рабочего стола. Важно помнить, что качественная настольная лампа нужна для сохранения зрения человека, который занимается делами, требующими напряжения глаз.





PRAGUE



Светильники имеют износостойкую поверхность и устойчивую конструкцию. Корпус изготовлен из алюминия. Лаконичный дизайн светильников серии подкреплен несколькими универсальными цветовыми решениями абажуров, что позволяет выбрать наиболее подходящий вариант и легко обновить декор уже в процессе эксплуатации.



стр. 292 стр. 306



 Сатинированный никель

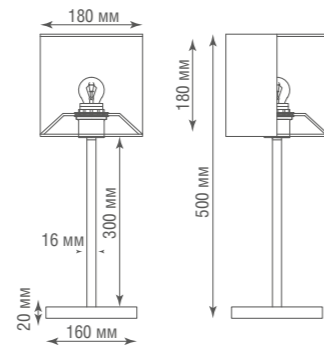

	P	Цвет корпуса	Цвета абажуров
T111048.1A SCBL	40 Вт	сатинированный никель	цилиндр черного цвета
T111048.1A SCB	40 Вт	сатинированный никель	цилиндр бежевого цвета



Сатинированный никель

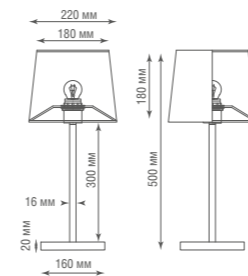

	P	Цвет корпуса	Цвета абажуров
T111048.1A SAB	40 Вт	сатинированный никель	конус бежевого цвета
T111048.1A SABL	40 Вт	сатинированный никель	конус черного цвета



Сатинированный никель

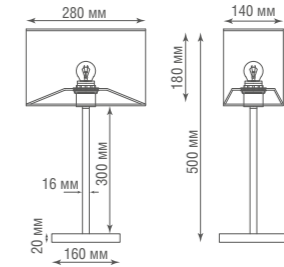

	P	Цвет корпуса	Цвета абажуров
T111048.1A SBB	40 Вт	сатинированный никель	прямоугольный бежевого цвета
T111048.1A SBBL	40 Вт	сатинированный никель	прямоугольный черного цвета



SOHO



Минималистичные настольные лампы из окрашенного металла. Источник света выполнен в форме цилиндра и укреплен на рамной armатуре. Цилиндр поворачивается на 180°, что позволяет создавать как акцентное, так и общее освещение. Внесет модную лофтовую ноту в любое помещение.



стр. 210 стр. 308

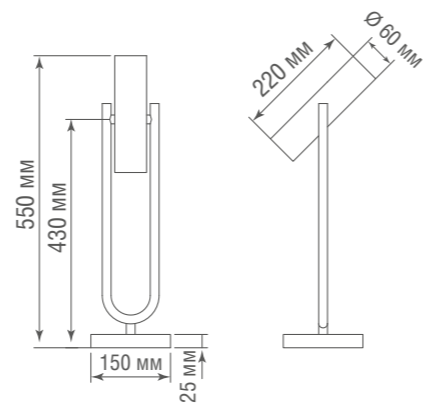

	P	Цвет корпуса	Tc
T111022/1black	9 Вт	черный	3000K

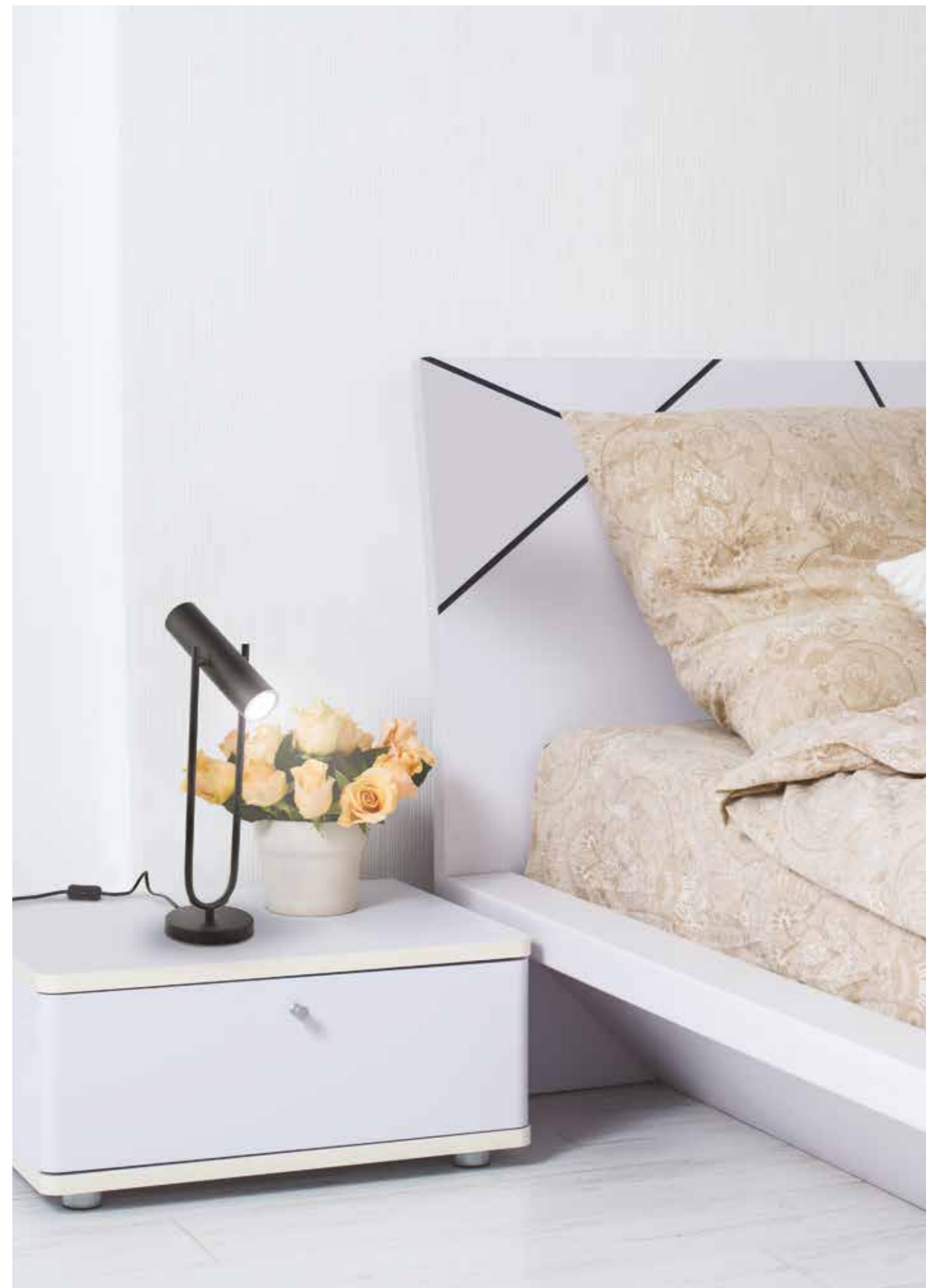

НАПОЛЬНЫЕ СВЕТИЛЬНИКИ

Главное преимущество торшера перед другими типами осветительных приборов – его мобильность при способности качественно осветить большой участок помещения. Торшер часто имеет высоту в средний человеческий рост и выступает в качестве «верхнего» света. Напольный светильник не требует монтажа или возвышения в виде стола или тумбы. С помощью торшера можно визуально изменить размер комнаты. Например, установив торшер в углу и направив его свет вверх, можно расширить пространство, а направив свет вниз – снизить потолки и придать помещению дополнительный уют.





PRAGUE



Арматура торшера имеет износостойкую поверхность и дополнительное утяжеление в основании для максимально устойчивой конструкции. Корпус изготовлен из алюминия. Лаконичный дизайн светильников серии подкреплен несколькими универсальными цветовыми решениями абажуров, что позволяет выбрать наиболее подходящий вариант и легко обновить декор уже в процессе эксплуатации.



стр. 292 стр. 300



	P	Цвет корпуса	Цвет абажура
T111048.1B SAB	40 Вт	сатинированный никель	конус бежевого цвета
T111048.1B SABL	40 Вт	сатинированный никель	конус черного цвета

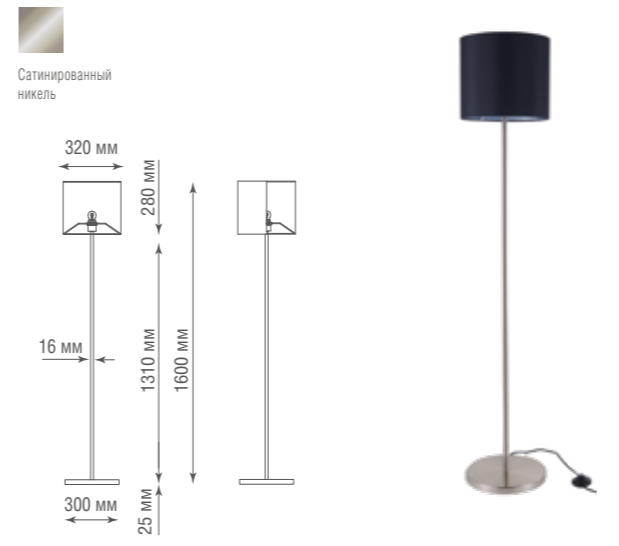

	P	Цвет корпуса	Цвет абажура
T111048.1B SCB	40 Вт	сатинированный никель	цилиндр бежевого цвета
T111048.1B SCBL	40 Вт	сатинированный никель	цилиндр черного цвета

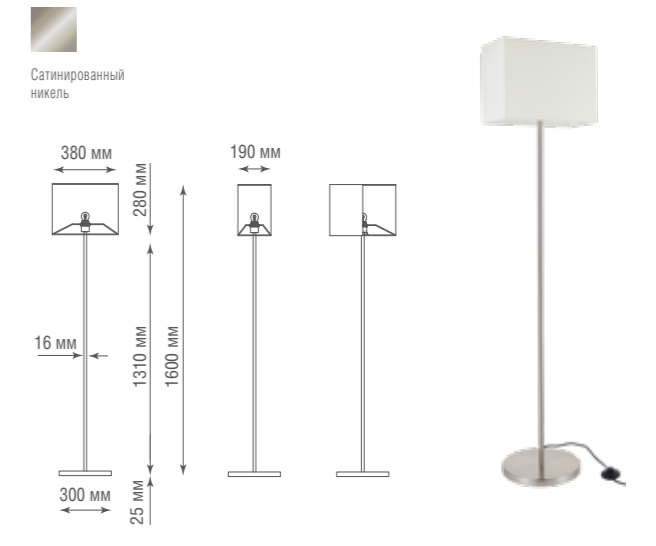

	P	Цвет корпуса	Цвет абажура
T111048.1B SBB	40 Вт	сатинированный никель	цилиндр бежевого цвета
T111048.1B SBBL	40 Вт	сатинированный никель	цилиндр черного цвета



SOHO



Минималистичный торшер из окрашенного металла. Два источника света, выполнены в форме цилиндров и укреплены на рамной armатуре. Цилиндры поворачиваются на 180°, что позволяет создавать как акцентное, так и общее освещение. Внесет модную лофтовую ноту в любое помещение.



стр. 210 стр. 302

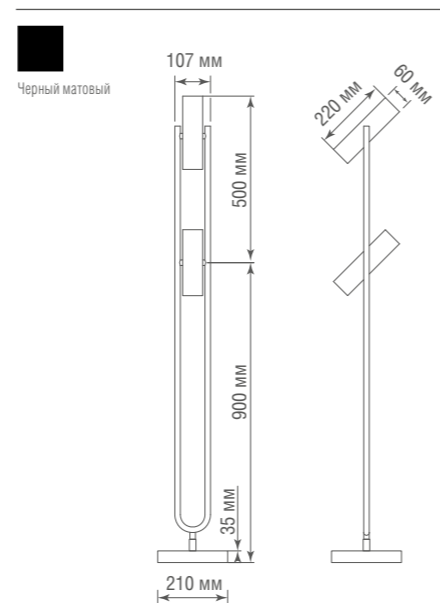

Черный матовый

	P	Цвет корпуса	Tc
T111022/2black	9 Вт	черный	3000K



СВЕТОДИОДНЫЕ ЛАМПЫ

Яркие диодные лампы Dopolux® включают максимальный набор функций:

- Ровное заливающее освещение и комфортная температура света 3000K или 4000K.
- Высокая яркость благодаря эффективности светодиода более 90 Lm/Вт.
- Равномерная яркость обеспечивается алюминиевым отражателем, эффект теней исключен.
- Увеличенный срок службы светодиодов – до 50 000 часов. Технология COB (Chip-On-Board) обеспечивает эффективный теплоотвод, продлевая срок службы диода.
- Идентичность чипов по цветовому спектру и яркости – лампы, купленные в разное время, будут светить абсолютно одинаково.
- FrostDot – матирование в центре защитного стекла лампы. Чрезмерно яркий, слепящий свет может привести к световому ожогу роговицы глаза. Такое конструкторское решение существенно снижает риск получения подобных травм.
- Design-it – детали, с помощью которых можно добавить индивидуальности в обычные вещи. В лампе – это сменное кольцо корпуса. Кольцо отвинчивается и его можно покрасить в любой цвет, например, подобрать в тон светильника или контрастный.
- Honeycomb – антибликовая решетка для улучшения качества освещения и исключения слепящего эффекта.



10



У лампы можно заменить декоративное кольцо на черное, либо установить антибликовую решетку с декоративным кольцом белого или черного цвета.

1. Аккуратно открутить белое декоративное кольцо.
2. Придерживая защитное стекло, установить в него решетку Honeycomb.
3. Зафиксировать стекло и решетку на лампе при помощи декоративного кольца черного цвета.



Артикул	Мощность	Диммирование	Tc	*F	Габариты
DL18262W6GU5.3	6 Вт	Нет	3000K	540 Лм	50x55 мм
DL18262W6GU10	6 Вт	Нет	3000K	540 Лм	50x58 мм
DL18262N6GU10	6 Вт	Нет	4000K	570 Лм	50x58 мм
DL18262W6GU10Dim	6 Вт	Да	3000K	540 Лм	50x58 мм



Белый матовый
DL18262W6GU5.3



Белый матовый
DL18262W6GU10
DL18262N6GU10
DL18262W6GU10Dim



Артикул	Мощность	Диммирование	Tc	*F	Габариты
DL18262W9GU10	9 Вт	Нет	3000K	720 Лм	50x65 мм
DL18262N9GU10	9 Вт	Нет	4000K	720 Лм	50x65 мм
DL18262W9GU10Dim	9 Вт	Да	3000K	720 Лм	50x65 мм
DL18262N9GU10Dim	9 Вт	Да	4000K	720 Лм	50x65 мм



Белый матовый



Артикул	Мощность	Диммирование	Tc	*F	Габариты
DL18262W15GU10	15 Вт	Нет	3000K	1071 Лм	50x92 мм
DL18262N15GU10	15 Вт	Нет	4000K	1092 Лм	50x92 мм



Белый матовый



КОМПЛЕКТУЮЩИЕ



* Световой поток источника света



О БРЕНДЕ

LEDeight – бренд, высокое качество которого гарантировано репутацией и многолетним опытом производителя, а низкая цена – оптимальным распределением издержек и отсутствием больших вложений в маркетинг.

**Формула нашей продукции предельно проста:
АССОРТИМЕНТ + КАЧЕСТВО + НИЗКАЯ ЦЕНА = LEDeight.**

Мы положили в основу востребованные рынком и проверенные временем решения и компоненты, добавили разумную цену и изделия, отвечающие современным требованиям. На всю продукцию LEDeight предоставляется базовая двух- и трехлетняя гарантия. В качестве опции мы рассматриваем также предоставление пятилетней гарантии.

Мы понимаем, как сложно комплектовать объекты в условиях жестких ограничений по бюджету. Поэтому Вы не платите за рекламу, покупая нашу продукцию. Все силы и ресурсы мы бросили не на красивую упаковку, а на качественное содержание. Мы не закладываем в цену продукта дополнительный сервис, не пилим профиль, не режем ленту. Для обеспечения честной и низкой цены мы работаем по принципу «Cash&Carry» – продажа кратно упаковкам (от 1 упаковки).



**LEDeight – надежная
продукция с честной ценой!**

www.ledeight.com
8 (800) 250 42 43
info@ledeight.com



АССОРТИМЕНТ LEDeight



АЛЮМИНИЕВЫЙ ПРОФИЛЬ

В ассортименте профиль для светодиодных лент и плат. Производится из алюминиевого сплава повышенной прочности, во многих моделях предусмотрен крепеж для легкого монтажа.



СВЕТОДИОДНАЯ ЛЕНТА

Высокоэффективная (до 150Лм/Вт) лента имеет две версии индекса цветопередачи: CRI >85 и CRI >95 для лучшего отображения цветов в интерьере.



БЛОКИ ПИТАНИЯ

Наши блоки отличают малые габариты, высокий PF, защита от перегрузок, высокое качество и невысокая цена.



СИСТЕМА УПРАВЛЕНИЯ

Контроллеры, пульта и панели управления светодиодной лентой.

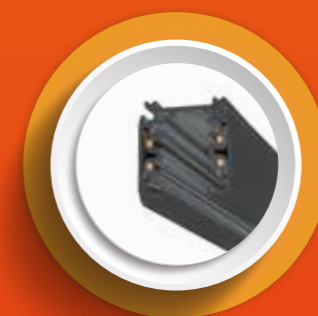

ТРЕХФАЗНЫЙ ШИНОПРОВОД

Изготовлен из алюминия, медные контакты обеспечивают надежное прилегание токоведущих частей шинопровода к адаптерам светильников.

ПРОЕКТНЫЕ РЕШЕНИЯ ДЛЯ НАТЯЖНОГО ПОТОЛКА

КОМБИНАЦИИ РАЗЛИЧНЫХ СИСТЕМ

- Магнитная шинная система
- EYE-UNITE PLUS
- Профильные системы



ВОЗМОЖНОСТИ ПОДКЛЮЧЕНИЯ

- DALI
- TW (TUNABLE WHITE)
- Разделение на группы

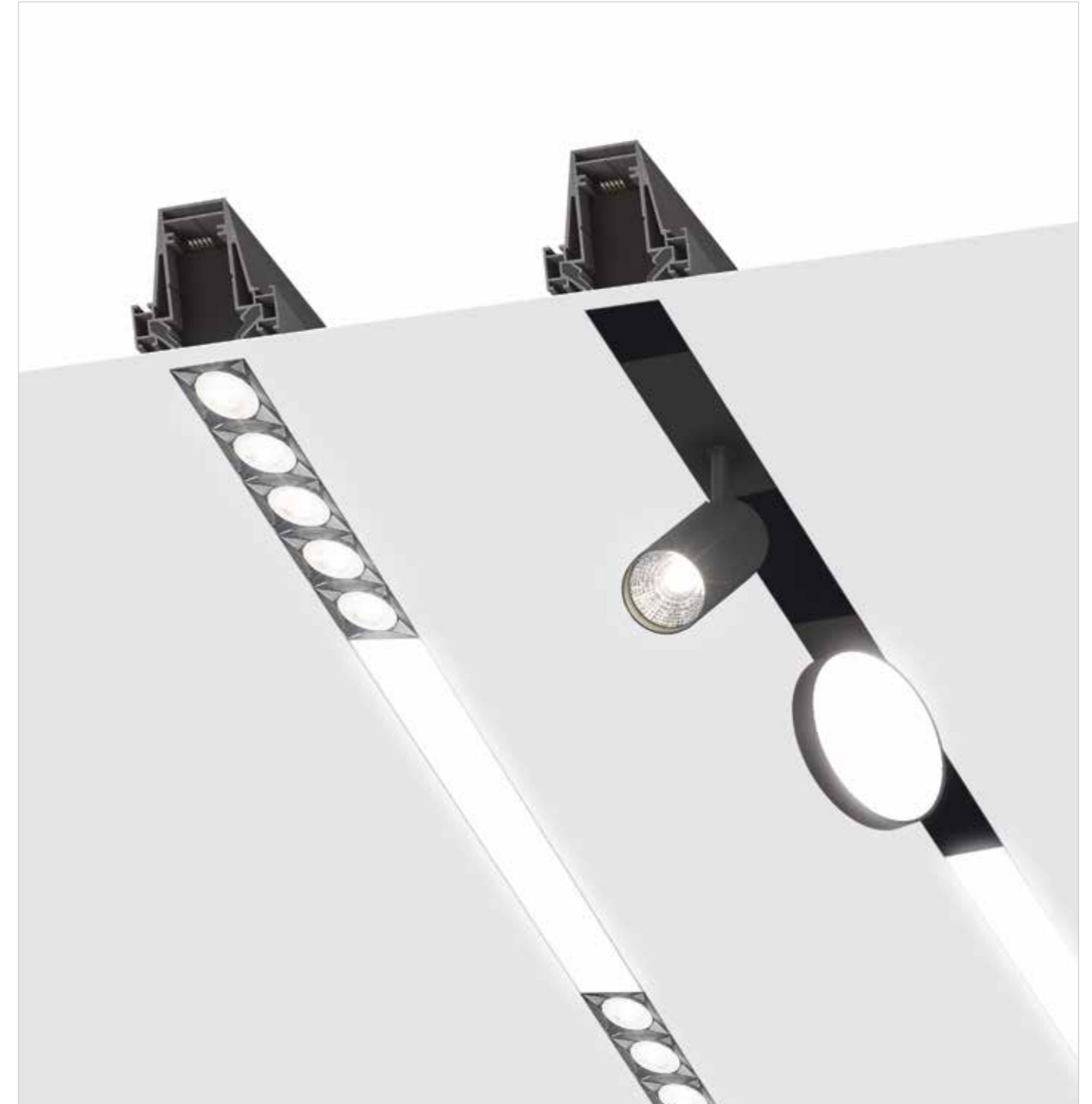

option 

ПРОЕКТНЫЕ РЕШЕНИЯ ДЛЯ ПОДСВЕТКИ ПОТОЛКА

ДЛЯ СЕРИЙ:

- Профильные системы
- EYE-UNITE
- Декоративный профиль

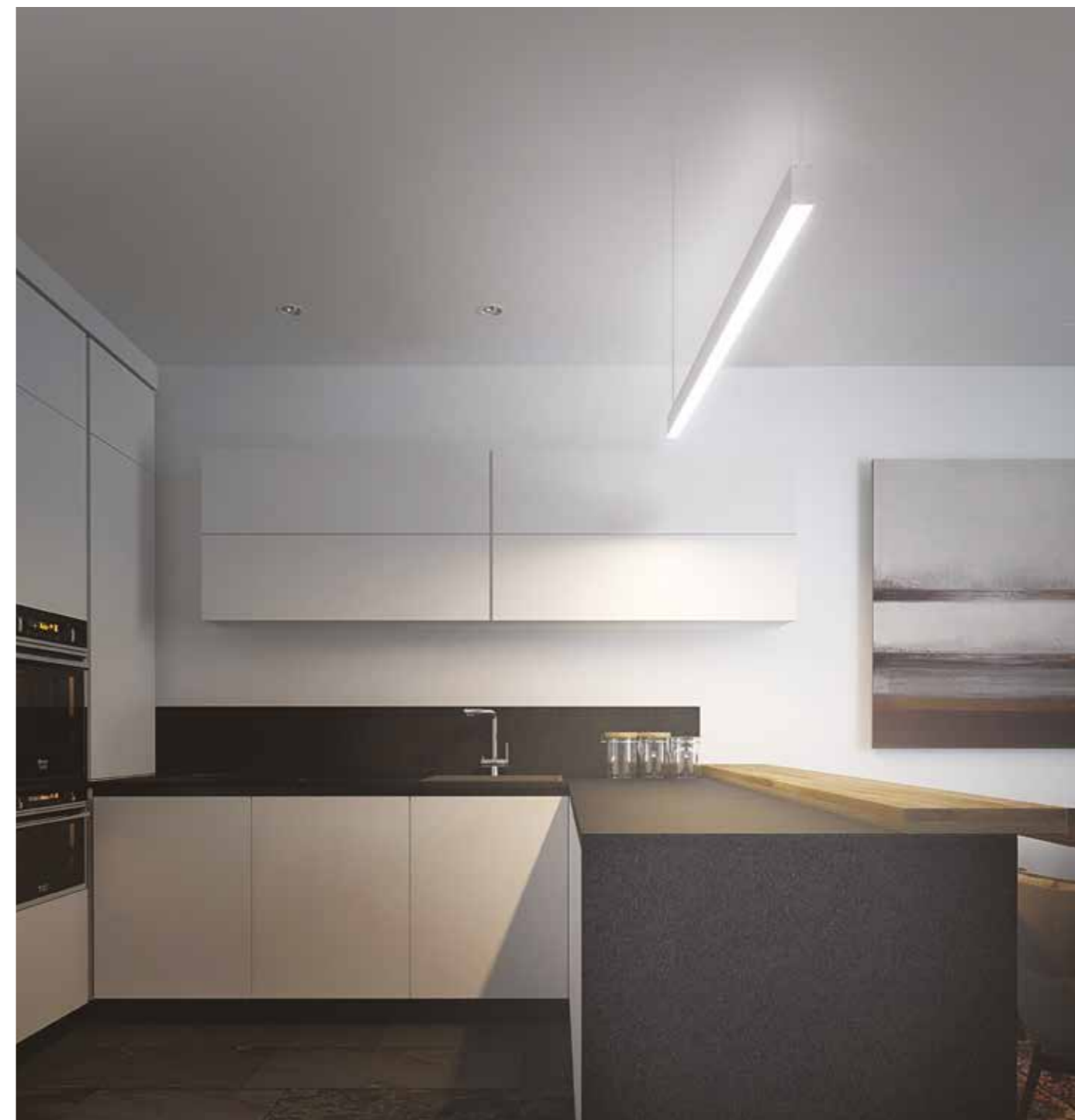

ВОЗМОЖНОСТИ ПОДКЛЮЧЕНИЯ

- DALI
- TW (TUNABLE WHITE)
- Разделение на группы

option 

ПРОЕКТНЫЕ РЕШЕНИЯ



AURA MOSS

Светильник представляет собой кольцо из профиля шириной 50 мм и высотой 75 мм, различного диаметра. Дает яркий ровный свет без пульсации. Температура света на выбор, 3000К или 4000К. Так же возможна установка источников света с изменяемой цветовой температурой либо White+RGB. Корпус выполнен из алюминиевого профиля, окрашенного в матовый белый или черный цвет. Возможен накладной и подвесной вариант монтажа. По периметру светильника установлена LED лента, которая скрыта рассеивателем из поликарбоната. В качестве элемента декора используется стабилизированный мох. Блок питания установлен в корпус светильника. Возможна установка диммируемого драйвера DIM 1-10 – по запросу.



ПРОЕКТНЫЕ РЕШЕНИЯ



option 



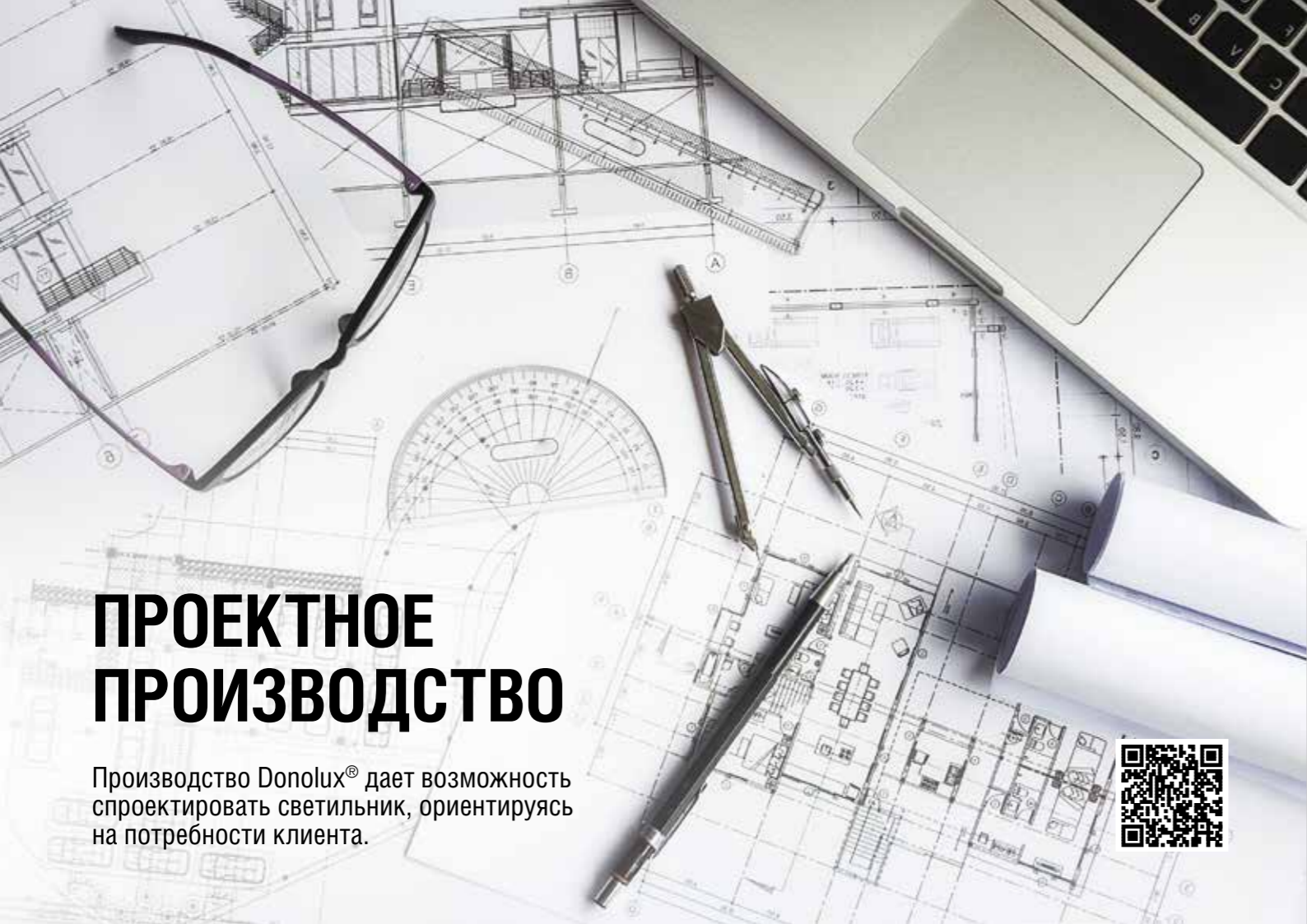

ПРОЕКТНОЕ ПРОИЗВОДСТВО

Производство Dopolux® дает возможность спроектировать светильник, ориентируясь на потребности клиента.



ВЫ МОЖЕТЕ ЗАКАЗАТЬ РАЗЛИЧНЫЕ ИЗМЕНЕНИЯ В ИМЕЮЩЕМСЯ АССОРТИМЕНТЕ БРЕНДА:

- Изменить размер, мощность, тип монтажа
- Поменять цветовую температуру
- Изменить тип управления (диммирование, Tunable White, DALI)
- Выполнить покраску полностью или частично
- Увеличить длину монтажного и питающего тросов до 5 метров



ЛИБО ЗАКАЗАТЬ ИНДИВИДУАЛЬНОЕ ПРОИЗВОДСТВО:

- Светильник по вашему эскизу с разработкой пакета производственной документации (вплоть до 3D-макетирования)
- Подбор комплектующих с учетом модели управления освещением
- Предоставление пакета документов для участия в тендерах и гос.закупках
- Сертификация или отказное письмо



Мы готовы произвести светильник*, который подойдет именно под ваши задачи!

* Есть определенные ограничения, всю информацию уточнять у менеджера

СВЕТОТЕХНИЧЕСКОЕ ПРОЕКТИРОВАНИЕ

Мы предлагаем совместную работу над Вашим проектом:

Осуществляем следующие виды проектирования:

- Интерьерного освещения
- Архитектурного освещения зданий
- Уличного, ландшафтного и садово-паркового освещения



Бесплатно проведем аудит и доработаем Ваш проект

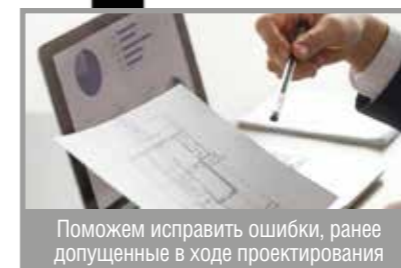

Поможем исправить ошибки, ранее допущенные в ходе проектирования



При необходимости создадим совершенно новый концепт

ВЫ ПОЛУЧИТЕ:



Качественный дизайн-проект



Расчет освещенности по нормам

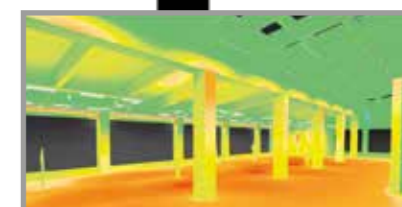

Распределение уровней освещенности в псевдоцветах



Подбор осветительного оборудования

СЕРВИС

Клиент бренда получает доступ к целому комплексу услуг и возможностей



ПОДДЕРЖКА БИЗНЕСА ДЛЯ НАШИХ ПАРТНЕРОВ

ПРОГРАММА «ИНВЕСТИРУЕМ В ВАШ БИЗНЕС»
ВКЛЮЧАЕТ В СЕБЯ:

- Инвестирование средств в экспозицию партнера*
- Полное сопровождение создания экспозиции
- Предоставление пакета маркетинговой поддержки
- Спец. условия на весь ассортимент
- Сервисная и информационная поддержка

Программа носит персонифицированный характер и доступна дилерам, нацеленным на долговременное сотрудничество. Количество привилегированных партнеров в каждом регионе ограничено.

* Сумма инвестиции определяется под конкретный проект - каждая экспозиция проектируется и согласовывается в индивидуальном порядке.



Каталоги



3D модели
и IES файлы



Проектирование
шоу-румов



Демонстрационное
оборудование и
рекламные материалы



Помощь
в запуске бизнеса

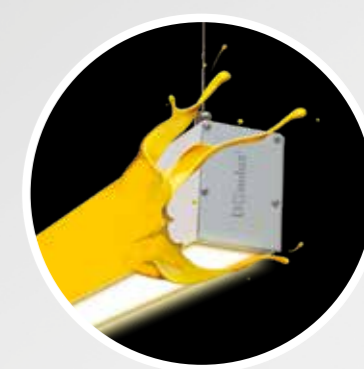

Покраска
светильников

РЕКЛАМНАЯ И PR-ПОДДЕРЖКА

Участие в телепроектах:

- Квартирный вопрос
- Дачный ответ
- Фазенда



Проведение рекламных интеграций с популярными блогерами



Проводим конкурсы с ценными призами для дизайнеров и архитекторов



Участие в качестве спикера в конференциях и профильных мероприятиях



Рекламные и POS-материалы (ручки, ролалы, блокноты и т.п.)



Активный инстаграм – размещаем новости, отмечаем дизайнеров в проектах, проводим прямые эфиры и конкурсы



Ведем YouTube канал – обзорные продуктовые видеоролики, обучение и полезная информация про светодизайн



ОБУЧЕНИЕ И ПОДДЕРЖКА

Мероприятия для клиентов:

Проводим для клиентов выездные мероприятия партнера с представителем бренда - от деловых завтраков до презентаций с фуршетом и развлекательной программой.



ОБУЧАЮЩИЙ ПОРТАЛ DONOLUX.WIKI

Образовательная платформа, где вы найдете актуальную полезную информацию о бренде и свете:

- Обучение с выдачей именных сертификатов об успешном окончании, подтверждающие компетентность сотрудника партнера
- Продуктовые семинары
- База знаний по продукции бренда и по основным светотехническим понятиям и явлениям



МАРКЕТИНГОВЫЕ МЕРОПРИЯТИЯ

Мы уверены, что свет необходимо чувствовать и примерять на себе, именно поэтому мы проводим образовательные мероприятия с нашими партнёрами для их клиентов, чтобы они научились, как правильно работать со светом и что такое свет премиального уровня.



На этих мероприятиях мы проводим увлекательные мастер-классы по выбору цветových температур, разбираем проекты и рассказываем про основы светодизайна простым языком. Мероприятие проводит профессиональный инженер-светотехник, практикующий светодизайнер, амбассадор бренда Donolux®.

На мероприятия мы приезжаем с последними новинками светотехники, обзорными каталогами, скетчбуками и брендированными сувенирами. В завершении мероприятия гостей ждёт розыгрыш с книгами о свете, тестером цветových температур и лёгким фуршетом.



ГЕОГРАФИЯ

Фирменные шоу-румы бренда представлены в Москве, Санкт-Петербурге, Екатеринбурге, Краснодаре, Казани, Новосибирске, Севастополе, Красноярске, Ростове, Воронеже и в других городах.

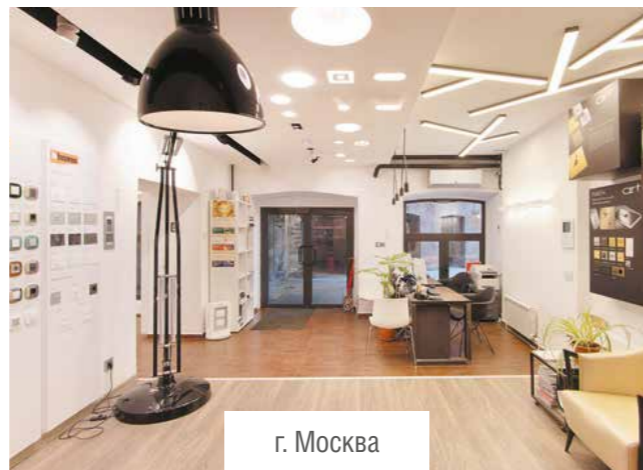
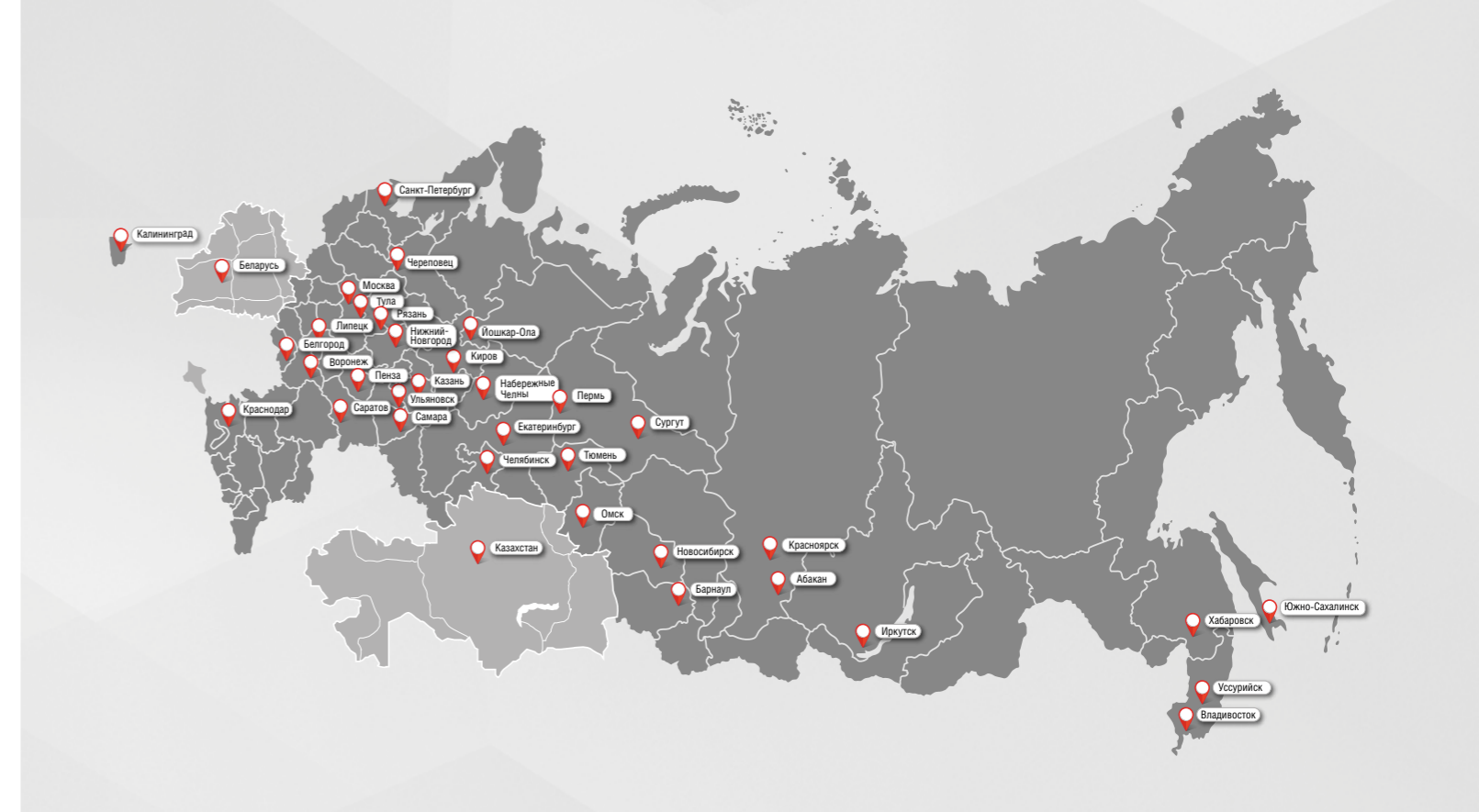

г. Москва



г. Екатеринбург

Сертифицированные партнеры осуществляют продажу оригинальной продукции Donolux® по всей территории России, а так же в странах СНГ. Мы контролируем качество услуг и сервиса, предоставляемых нашими партнерами, поэтому каждый покупатель может быть уверен, что в сертифицированной точке продаж он получит качественное обслуживание и честные цены.

Актуальный список точек продаж представлен на сайте www.donolux.ru в разделе ГДЕ КУПИТЬ.



г. Новосибирск



г. Казань



г. Краснодар

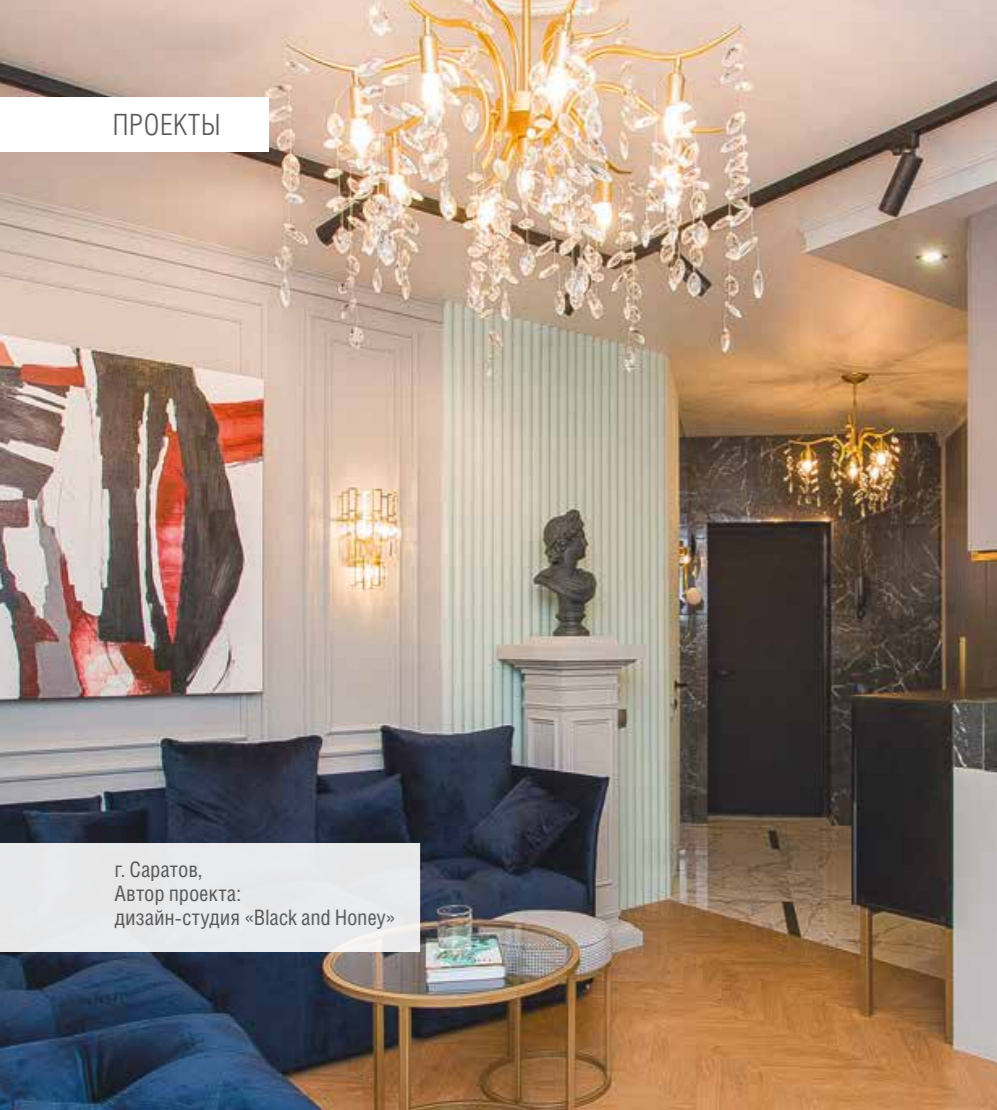

г. Саратов,
Автор проекта:
дизайн-студия «Black and Honey»



г. Москва,
Автор проекта: Рустам Уразметов,
дизайн-студия UR BUREAU



Крым,
Автор проекта: Юрий и Анна Пейковы

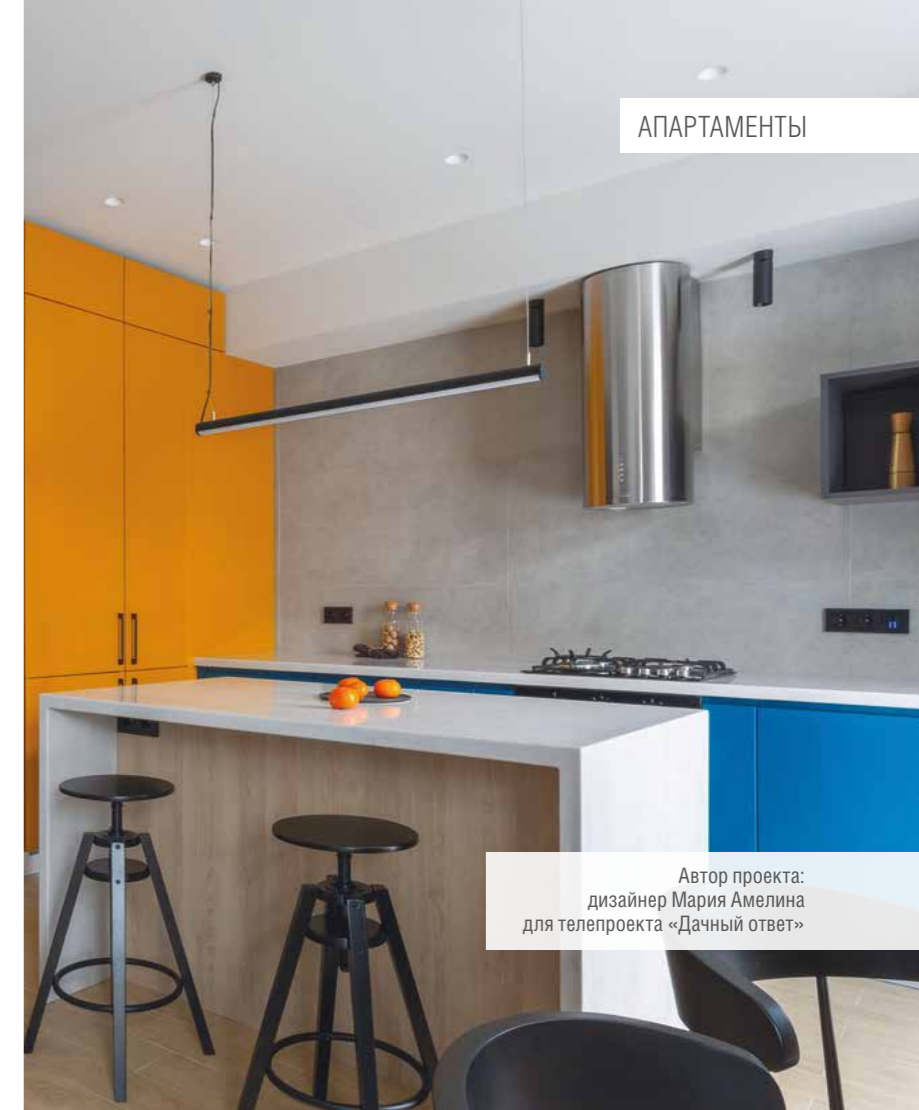

Автор проекта:
дизайнер Мария Амелина
для телепроекта «Дачный ответ»



г. Екатеринбург, ЖК «Кандинский»,
Авторы проекта: Анна Самарина и Татьяна Малафеева,
@ tatyana_malafeeva и @ moloko_interior,
фотограф Илья Коваль, стилист: Ирина Чертихина



г. Казань
Автор проекта:
Дизайн-студия Лейлы Камаловой



Автор проекта:
дизайнер Елизавета Ашкенази
для телепроекта «Квартирный вопрос»



г. Липецк
Автор проекта: Вера Тагинцева



Автор проекта:
Архитектор Новинский Михаил
для телепроекта «Дачный ответ»



Автор проекта:
Дизайнер Оксана Сальберг-Вачнадзе
для телепроекта «Дачный ответ»

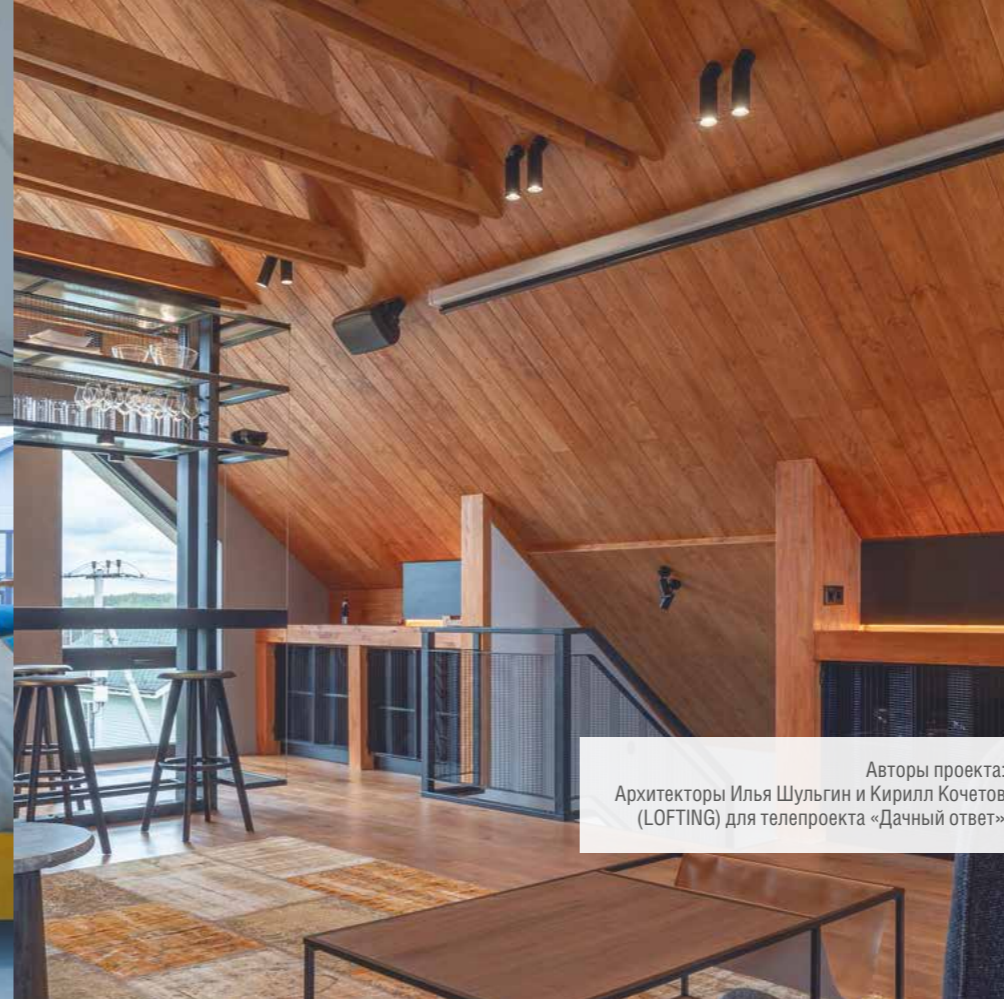

Авторы проекта:
Архитекторы Илья Шульгин и Кирилл Кочетов
(LOFTING) для телепроекта «Дачный ответ»

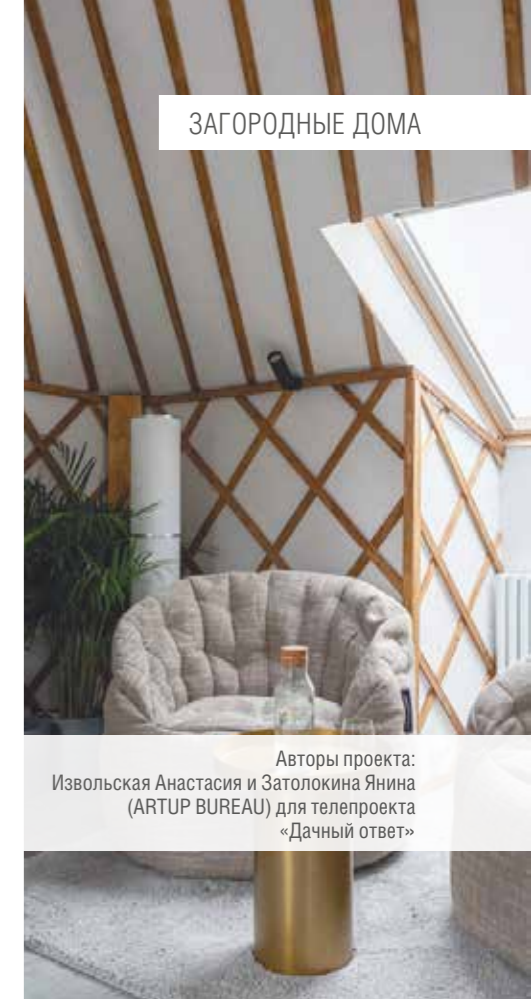

Авторы проекта:
Извольская Анастасия и Затолокина Янина
(ARTUP BUREAU) для телепроекта
«Дачный ответ»



Авторы проекта:
Дизайнеры Кирнас Наталья и Александра Трухина
(студия дизайна Studio Apple Interiors)



Автор проекта:
Дизайнер Александра Фёдорова
для телепроекта «Дачный ответ»



Авторы проекта:
Интерьерное бюро DESIGN FILOSOFIA
(Коровина Ксения и Закурдаева Екатерина)
для телепроекта «Квартирный вопрос»



Авторы проекта:
Дизайнеры Альбина Шорина
и Георгий Козлов (Domestic Studio)
для телепроекта «Дачный ответ»

ПРОЕКТЫ



г. Москва, БЦ «Белые сады», офис «Jet Brains»,
Авторы проекта:
Проектирование: «ОФИСПРОЕКТ»
Комплектация светом: «ЛАЙТХАУС»



г. Москва, Ленинградский проспект, БЦ «Алкон»
Авторы проекта:
«Т+Т Architects»
Поставщик освещения: «LT Project»



г. Москва, «Биг Дата Технолоджи», территория
промзоны Трехгорная мануфактура,
Авторы проекта:
Дизайнер Диана Мальцева, студия «Oh,boy!Interiors»,
Фотограф: Юрий Гришко

ОФИСЫ



г. Москва, БЦ «Космонавта Волкова»
Автор проекта:
Бондарук Елена

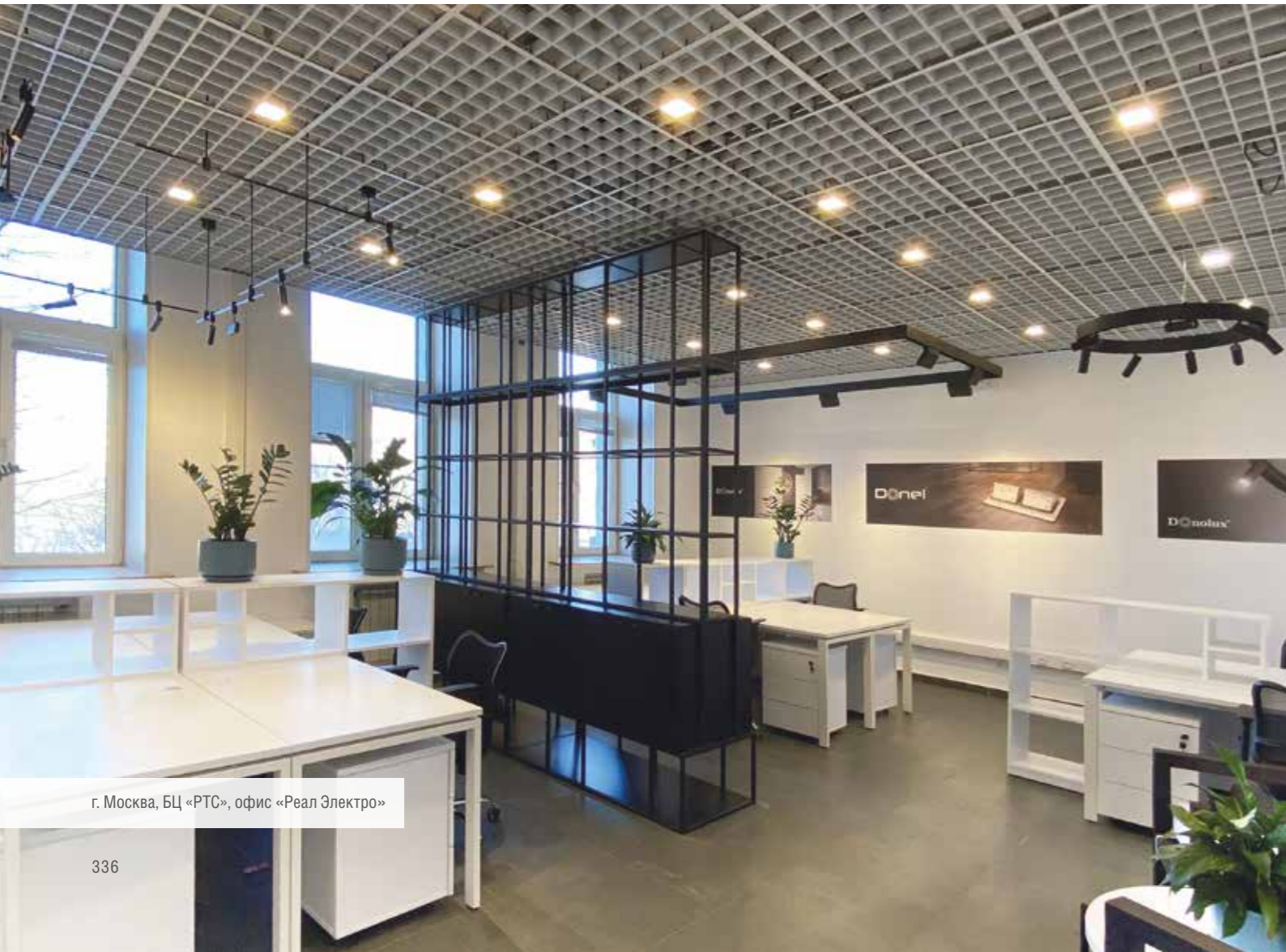

г. Москва, БЦ «РТС», офис «Реал Электро»



г. Краснодар, ЖК «Большой», частный офис
Автор проекта:
Алексей Ковязин, студия «OnePlace»



г. Москва, БЦ «Комсомольский»
Авторы проекта:
Дизайн: Архитектурное бюро «UNK Project»
Светодизайн: компания «LT Project»



г. Москва, БЦ «Белые сады», офис «Jet Brains»,
 Авторы проекта:
 Проектирование: «ОФИСПРОЕКТ»
 Комплектация светом: «ЛАЙТХАУС»



г. Краснодар, кофейня
 Автор проекта:
 Дизайн-студия «OnePlace»

г. Краснодар, кафе-пекарня «Ka Brioche», @kabrियोche
 Автор проекта: дизайн-студия Extra,
 руководитель Андрей Нелень, @extradiz_krd



г. Казань, ресторан «Восо Kitchen»
 Световое оформление проекта: Юрий Маркуль



г. Казань, ТК «ГУМ»
 Световое оформление проекта: Юрий Маркуль



г. Пушкино, МО
 Семейное кафе «Андерсон»
 Автор проекта: СК Перспектива



г. Москва, «Artplay», шоу-рум компании «JUNG»



г. Краснодар, шоу-рум сети дизайнерской одежды «White room»
Автор проекта: Алексей Ковязин дизайн-студия «OnePlace»

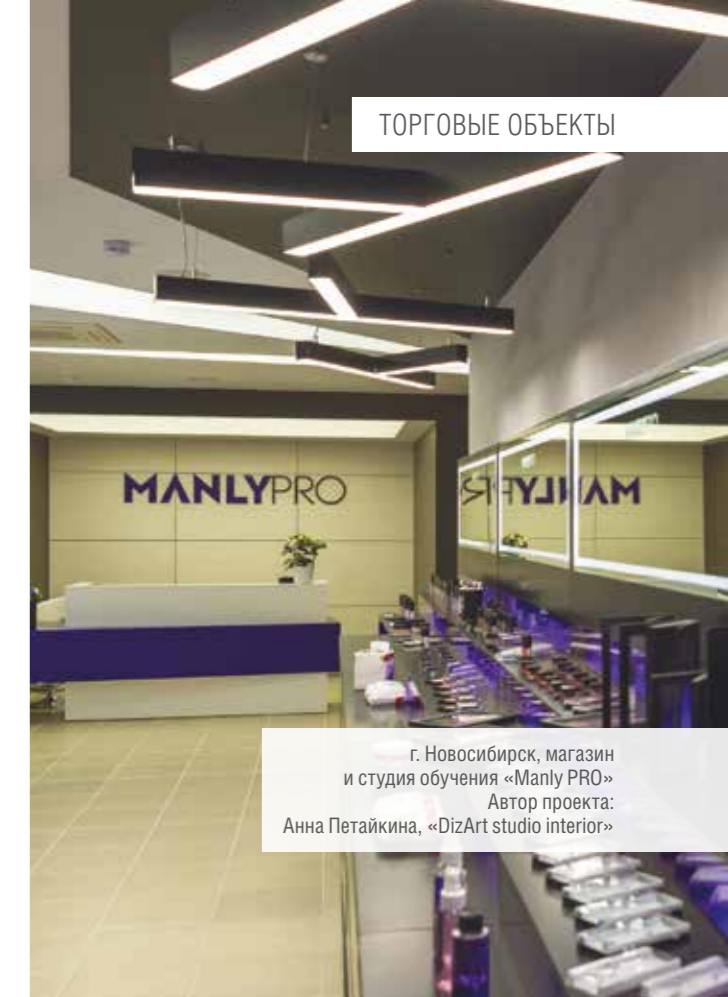

г. Новосибирск, магазин и студия обучения «Manly PRO»
Автор проекта: Анна Петайкина, «DizArt studio interior»



г. Орск, бутик одежды «MILAN»
Автор проекта: Алина Веклич



г. Москва, ТЦ «Метрополис», бутик «Cocos»



г. Волгоград, мульти брендовый бутик,
Автор проекта: Мария Манаенкова

ЛЕЧЕБНО-ОЗДОРОВИТЕЛЬНЫЕ
ОБЪЕКТЫ



г. Екатеринбург, клиника стоматологии «Эврика»
Автор проекта:
Бюро архитектуры и дизайна «Академия Пространства»



г. Екатеринбург, стоматологическая
клиника «Doctor Frank»
Автор проекта: Дизайнер Юлия Уфимцева

СПОРТИВНЫЕ ОБЪЕКТЫ



г. Балашиха, Теннисный клуб СЭМЗ
www.tc-semz.ru



г. Усть Лабинск, Краснодарский край,
стоматологическая клиника,
Автор проекта:
Алексей Ковязин, дизайн-студия «OnePlace»



МО, фитнес-клуб
«Я люблю фитнес»



г. Кемерово, фитнес-клуб
«Wellness-club I'MPRESS»
Автор проекта: Артем Арнаут

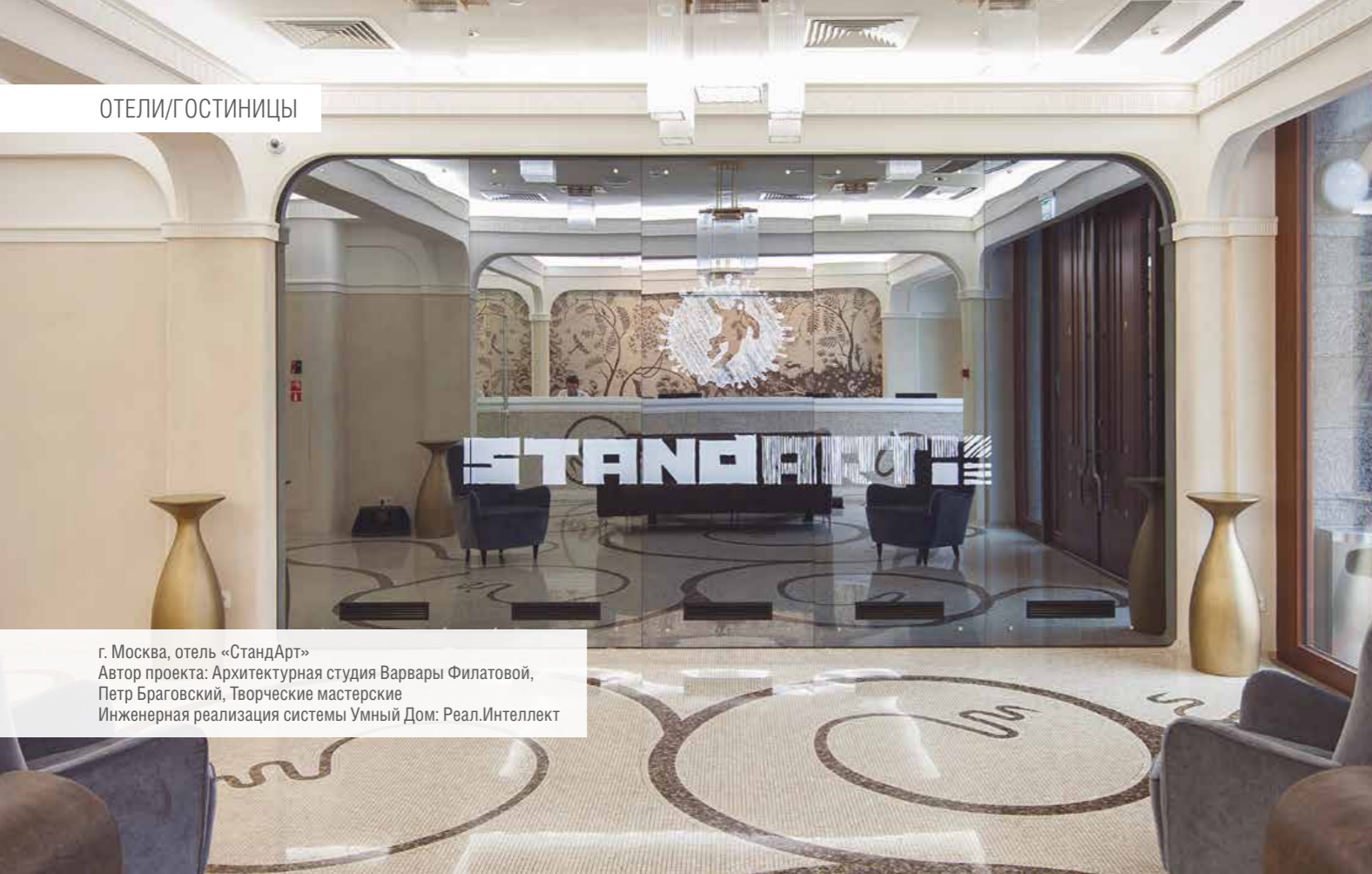

г. Москва, отель «Стандарт»
 Автор проекта: Архитектурная студия Варвары Филатовой,
 Петр Браговский, Творческие мастерские
 Инженерная реализация системы Умный Дом: Реал.Интеллект



г. Москва, ТЦ «Метрополис»,
 салон красоты «Runway Beauty» @rwbeauty.ru
 Автор проекта:
 Дизайнер МIRONENKOV Андрей, @andreymir



г. Екатеринбург, салон красоты «IMAGE HALL»
 Автор проекта: Крутских Елена

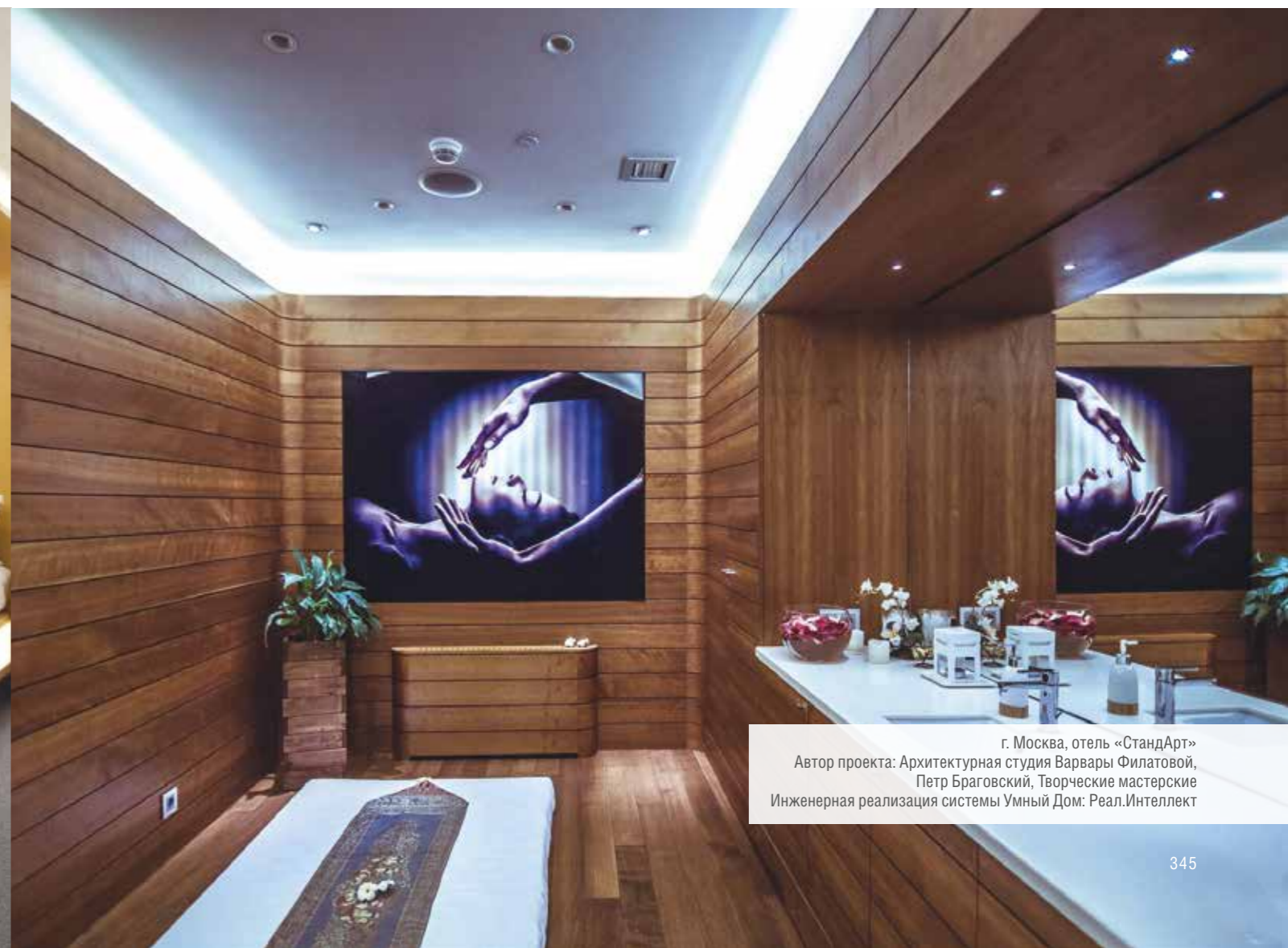

г. Москва, отель «Стандарт»
 Автор проекта: Архитектурная студия Варвары Филатовой,
 Петр Браговский, Творческие мастерские
 Инженерная реализация системы Умный Дом: Реал.Интеллект

КУЛЬТУРНО-РАЗВЛЕКАТЕЛЬНЫЕ
ОБЪЕКТЫ



г. Москва, ночной клуб «SOHO ROOMS»



г. Тула, «Тульский государственный цирк»

УЧЕБНО-ОБРАЗОВАТЕЛЬНЫЕ
ОБЪЕКТЫ



МО, Истринский район,
еврейский детский лагерь «Camp Gan Israel»
Автор проекта:
архитектурное бюро «GAFA Architects»



г. Москва, ночной клуб «SOHO ROOMS»



г. Новосибирск, частная школа,
Автор проекта:
дизайнер Гайворонских Анастасия



МО, Истринский район,
еврейский детский лагерь «Camp Gan Israel»
Автор проекта:
архитектурное бюро «GAFA Architects»

ОБЪЕКТЫ ТРАНСПОРТНОЙ
ИНФРАСТРУКТУРЫ



Молдова, бизнес-зона в Кишиневском международном аэропорту
Автор проекта:
Архитекторы: Владимир Пынзару, «ARCHFORM architects»
Светодизайнеры: Кристина и Борис Рапопорт
Светотехнические расчеты и поставку оборудования осуществила компания Smart Light

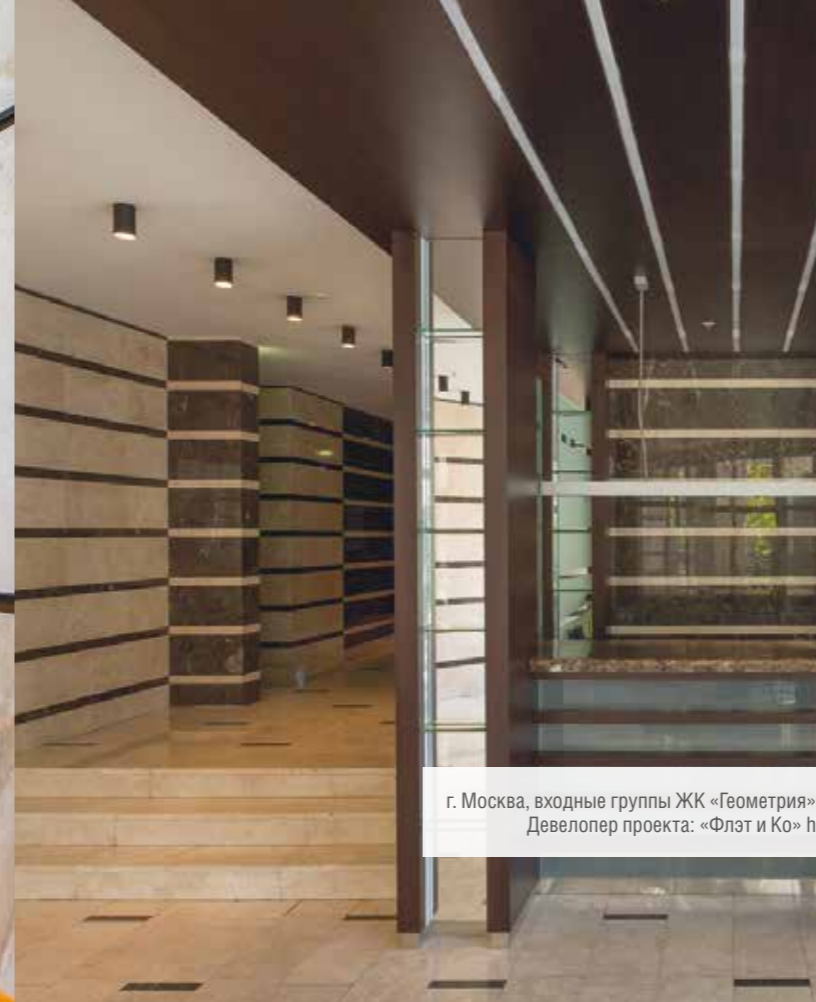

г. Москва, входные группы ЖК «Геометрия»
Девелопер проекта: «Флэт и Ко» h

ВНУТРЕННЕЕ ОСВЕЩЕНИЕ ЖК

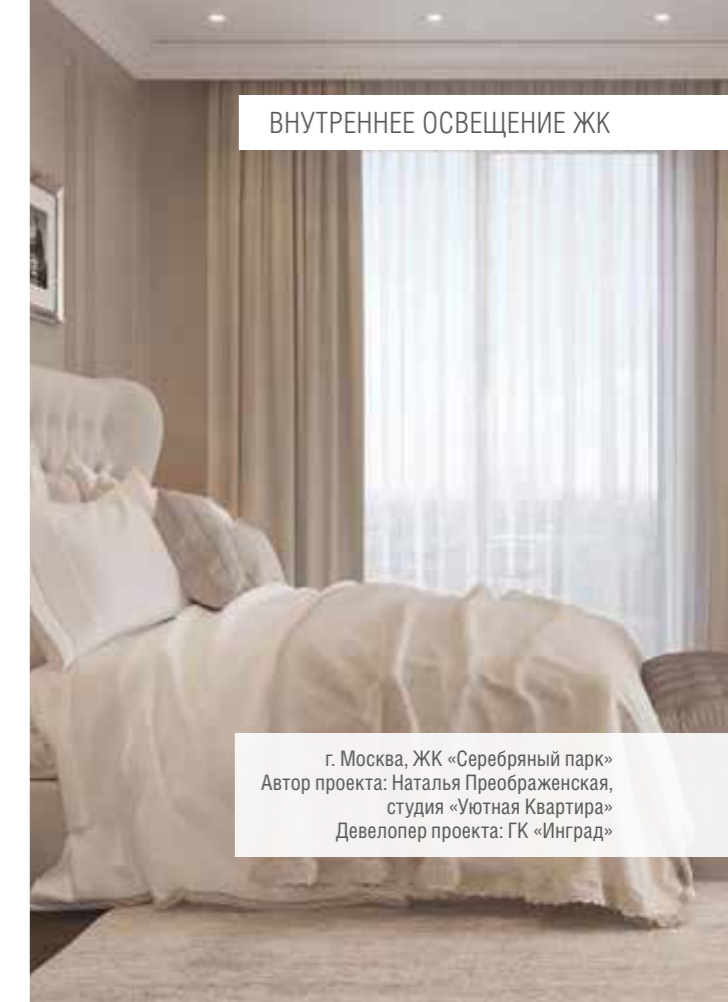

г. Москва, ЖК «Серебряный парк»
Автор проекта: Наталья Преображенская,
студия «Уютная Квартира»
Девелопер проекта: ГК «Инград»



г. Москва, бизнес-зона в международном аэропорту Внуково,
Автор проекта:
Ольга Борис и Алина Петракова
Реализация: «АРКТИКА»



г. Москва, бизнес-зона в международном аэропорту Внуково,
Автор проекта:
Ольга Борис и Алина Петракова
Реализация: «АРКТИКА»



г. Москва, ЖК «Воробьев дом»
Девелопер проекта: «MR Group»

ЦВЕТОВАЯ ТЕМПЕРАТУРА

Цветовая температура характеризует оттенок белого света, излучаемого лампой. Бывает теплой, холодной или нейтральной. Измеряется в Кельвинах (K).

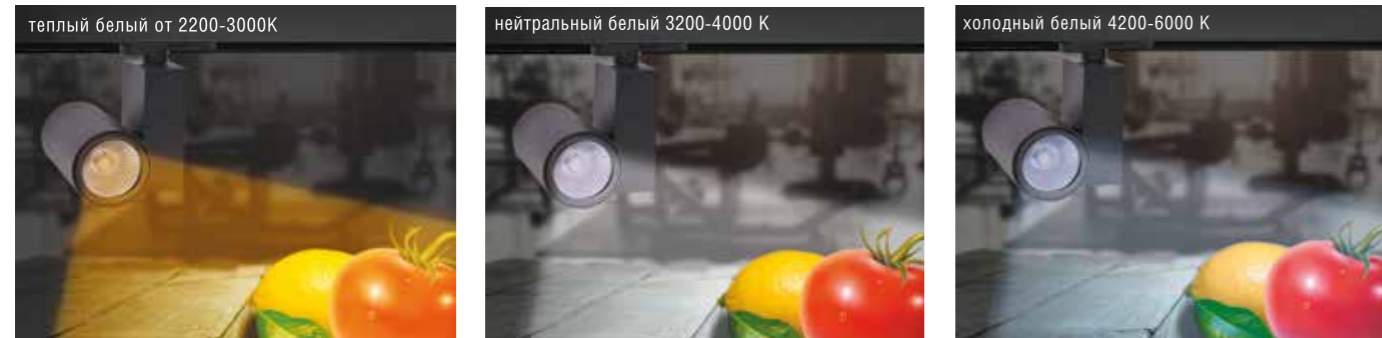

ИНДЕКС ЦВЕТОПЕРЕДАЧИ

Характеризует соответствие цвета объекта при освещении его данным источником света и его естественным цветом. Обозначается CRI или Ra. Два различных типа ламп могут иметь одну и ту же цветовую температуру, но передавать цвета по-разному. Максимальное значение индекса Ra – 100.



ДИММИРОВАНИЕ

Управление интенсивностью освещения.

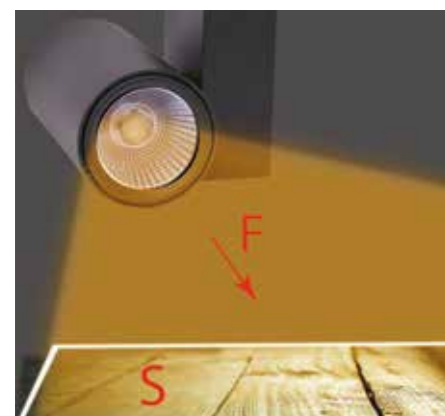
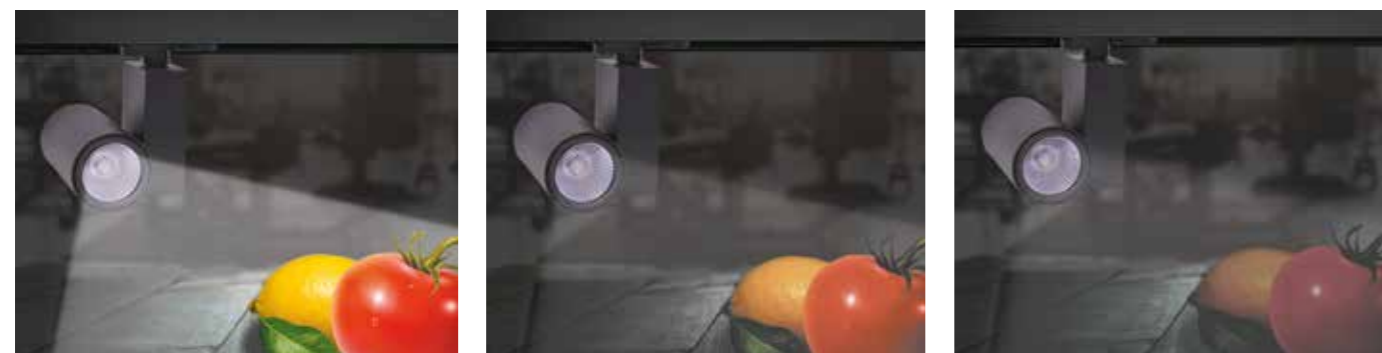

СВЕТОВОЙ ПОТОК (F)

Это мощность видимого излучения, т.е. световая энергия, излучаемая по всем направлениями за единицу времени. Измеряется в Люменах (Лм).

ОСВЕЩЕННОСТЬ (E)

Отражает соотношение падающего светового потока к освещаемой площади. Измеряется в Люксах (Lx).

$E = F / S$, где S - площадь поверхности

РАСЧЕТ КОЛИЧЕСТВА СВЕТИЛЬНИКОВ

$n = SEk / F$, где k - коэффициент отражения, учитывающий цвет стен, пола и потолка (между 1-2,5)

1-1,2	темный
1,5	светлый
2	белый
2.5	глянцевый белый

КОЭФФИЦИЕНТ ПУЛЬСАЦИИ

Характеризует глубину пульсаций освещенности (%). Чем меньше процентов - тем лучше.



УГОЛ РАССЕЙВАНИЯ

Угол, под которым световой поток рассеивается от осветительного прибора. Показывается на схемах кривыми силы света (КСС).

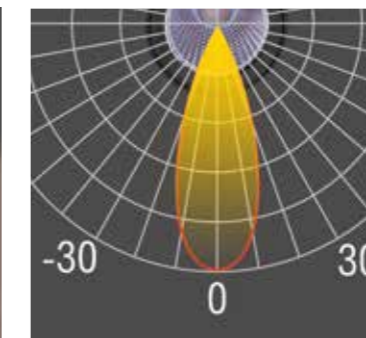

СТЕПЕНЬ ЗАЩИТЫ IP

Обозначается степень защиты буквами IP и двумя цифрами. Проникновение твердых механических предметов указывается первой цифрой, второй цифрой обозначается стойкость оборудования к воздействию жидкости.



0	Отсутствие защиты от влаги
1	Защита от капель воды, падающих вертикально
2	Защита от капель, падающих под углом до 15°
3	Защита от капель воды, падающих под углом до 60°
4	Защита от воды, льющейся со всех направлений
5	Защита от струй воды, льющихся со всех направлений
6	Защита от кратковременного затопления
7	Защита от временного конденсата
8	Полная защита от влаги (герметичность)

0	Защита отсутствует
1	Нет защиты от сознательного контакта
2	Пальцы и подобные объекты
3	Инструменты, кабели и т. п.
4	Большинство проводов, болты и т. п.
5	Некоторое количество пыли может проникать внутрь, однако это не нарушает работу устройства
6	Пыленепроницаемое



СЛЕПИМОСТЬ (UGR>)

Низкая слепимость и комфорт – одно из основных требований к современному освещению коммерческих пространств и частных апартаментов. Чтобы учитывать уровень дискомфорта для глаз, создаваемый искусственным светом, в отрасли была введена такая характеристика светильников как Обобщенный Показатель Дискомфорта UGR (Unified Glare Rating). Показатель UGR измеряется по шкале от 10 до 30 единиц с шагом соответствующим 13, 16, 19, 22, 25, 28. Чем ниже показатель, тем меньше слепимость. Для чтения, письма, работы за компьютером, тренировок, отдыха, учебы, рекомендуется показатель UGR < 19. Чем более серьезные требования предъявляются к качеству освещения в помещении, тем показатель должен быть ниже.



УСЛОВНЫЕ ОБОЗНАЧЕНИЯ

- AC 220V**: Переменное напряжение
- DC 24**: Постоянное напряжение
- IP 20**: Степень защиты IP
- IK08**: Ударопрочность
- 3000K**: Цветовая температура, Tc
- CRI > 80**: Индекс цветопередачи
- DIM**: Диммирование
- 34°**: Угол рассеивания
- 50°**: Угол поворота
- LED**: Тип лампы
- 96W**: Мощность, P
- FLICKER FREE-5%**: Коэффициент пульсации до 5%
- AL Aluminium**: Материал
- возможность покраски**: Возможность покраски
- Выносной блок питания**: Выносной блок питания
- Встроенный блок питания в корпус**: Встроенный блок питания в корпус
- TW**: Система плавного управления цветовой температурой и интенсивностью светового потока
- GU10, E27, GU 5,3**: Цоколи
- MR16, halogen/LED**: Цоколи

ТИП ПРОДУКЦИИ

- Трехфазный шинопровод**
- Система освещения Space-Track**
- Магнитная модульная система «CODE 1.2»**
- Магнитная шинная система**
- Профильные линейные светильники**
- Подвесные светильники**
- Накладные светильники**
- Встраиваемые светильники**
- Напольные светильники**
- Настольные светильники**

Система LiveLink. Компоненты и принципы установки

Управление освещением еще не достигало подобного уровня надежности и простоты планирования, установки и эксплуатации до появления LiveLink. Всего один пульт управления и два удобных приложения дают вам возможность в кратчайшее время конфигурировать индивидуальные зоны освещенности и управлять ими.

Установка системы LiveLink начинается с прокладки стандартной проводки интерфейса DALI:

Компоненты системы – светильники, датчики и выключатели – подсоединяются к управляющему устройству посредством интерфейса DALI. Управляющее устройство и светильники также требуют подключения стандартного электропитания.



«Органы чувств» системы LiveLink – это датчики STEINEL серии LiveLink. В этом семействе есть нужный датчик для любого варианта применения: инфракрасные, высокочастотные, ультразвуковые, для использования в помещениях, коридорах, датчики освещенности.



Система LiveLink может быть оснащена любыми светильниками с интерфейсом DALI. Богатство выбора светильников для любых вариантов применения дает планировщикам и архитекторам широкое поле для творчества, обеспечивая оптимальное освещение для любого решения.

Контроллер оснащен интерфейсом DALI и управляется с планшета, смартфона или выключателями. К нему можно подключить до 16 групп освещения и 64 отдельных компонента. Интегрированная автономная сеть Wi-Fi обеспечивает оптимальные условия для безопасного подключения.



Соединитель выключателей LiveLink предоставляет возможность интеграции до четырех стандартных выключателей в систему LiveLink. Он просто устанавливается позади выключателей в скрытой полости. Сохраненные сценарии освещения, или настройки управления группами освещения могут быть назначены отдельным выключателем, что дает возможность выбирать для использования эти сценарии или группы, простым нажатием на кнопку.

С помощью приложения LiveLink Install система LiveLink предоставляет все программное обеспечение, необходимое для первоначальной конфигурации и ввода в эксплуатацию. Приложение LiveLink Control предназначено для конечного пользователя, им можно пользоваться на планшетах или смартфонах для регулирования уровня яркости светильников или выбора сценариев освещения.



120 connector SPACE-Track system B	105	DL241G1	260	DL18020R1W	276
120 connector SPACE-Track system W	105	DL251G	262	DL18151R9W1B	238
A1594Black/RAL9005	283	DL252G	262	DL18151R9W1W	238
A1594White/RAL9003	283	DL256G	263	DL18262N6GU10	313
C111052/1 D600	219, 279	DL257G	263	DL18262N9GU10	313
C111052/1 D800	219, 279	DL600C54NW Black	279	DL18262N9GU10Dim	313
C111052/1 D1200	219, 279	DL600C54NW White	279	DL18262N15GU10	313
Cap CB0	105	DL600C54WW Black	279	DL18262W6GU5.3	313
Cap CB1	105	DL600C54WW White	279	DL18262W6GU10	313
Cap CW0	105	DL600S54NW Black	213	DL18262W9GU10	313
Cap CW1	105	DL600S54NW White	213	DL18262W9GU10Dim	313
Cap DLMBlack	80	DL600S54WW Black	213	DL18262W15GU10	313
Cap DLM/Black Bronze	80	DL600S54WW White	213	DL18373/11WW-White	252
Cap DLMWhite	80	DL800C72NW Black	279	DL18374/11WW-White	252
Cap InB0	105	DL800C72NW White	279	DL18389/11WW	297
Cap InB1	105	DL800C72WW Black	279	DL18412/01TR Black	242
Cap InW0	105	DL800C72WW White	279	DL18412/01TR White	242
Cap InW1	105	DL800S72NW Black	213	DL18412/01TSQ Black	242
Ceiling kit B X DLM002X	80	DL800S72NW White	213	DL18412/01TSQ White	242
Ceiling kit B X DLM003X	80	DL800S72WW Black	213	DL18412/02TSQ Black	242
Ceiling kit W X DLM002X	80	DL800S72WW White	213	DL18412/02TSQ White	242
Ceiling kit W X DLM003X	80	DL1000C90NW Black	279	DL18412/11WW-R Black	243
Connector 90 B	105	DL1000C90NW White	279	DL18412/11WW-R White	243
Connector 90 W	105	DL1000C90WW Black	279	DL18412/11WW-SQ Black	243
Connector 180 B	104	DL1000C90WW White	279	DL18412/11WW-SQ White	243
Connector 180 W	104	DL1000S90NW Black	213	DL18413/11WW-R White	237
Connector 180 BBr DL20224	42	DL1000S90NW White	213	DL18415/11WW-SQ Black/White Dim	281
Connector 180 B DL20224	42	DL1000S90WW Black	213	DL18415/11WW-SQ White/Black Dim	281
Connector 180 H95 BBr DL20224	42	DL1000S90WW White	213	DL18427/11WW-R White	250
Connector 180 H95 B DL20224	42	DL18013/3YG	201, 228, 229	DL18427/11WW-SQ White	250
Connector 180 H135 BBr DL20224	42	DL18013NW1YG	201, 228, 229	DL18428/11WW-White	297
Connector 180 H135 B DL20224	42	DL18013NW3YG IP65	201, 228, 229	DL18429/11WW-White C	285
Corner Plate DLMX Black Sp	79	DL18013WW1YG	201, 228, 229	DL18429/11WW-White Dim	241
Corner Plate DLMX White Sp	79	DL18013WW3YG IP65	201, 228, 229	DL18436/A Black	296
Decorative Element DLMX black	80	DL18014NW1YG	201, 228, 229	DL18436/A White	296
Decorative Element DLMX White	80	DL18014WW1YG	201, 228, 229	DL18436/G Br.Black	253
Decorative Element DLT2500 B	105	DL18015NW1YG	201, 228, 229	DL18439/12 White	289
Decorative Element DLT2500 W	105	DL18015SQ10NW1A.80	230	DL18440/01 White R Dim	285
DL155X46NW115 RAL9003 spec	177	DL18015SQ10NW1A.100	230	DL18451R4W1W	226
DL155X46NW115 RAL9005 spec	177	DL18015SQ10NW1A.120	230	DL18452R6W1W	226
DL155X46WW115 RAL9003 spec	177	DL18015SQ10W1A.80	230	DL18453R9W1W	226
DL155X46WW115 RAL9005 spec	177	DL18015SQ10W1A.100	230	DL18454R12W1W	226
DL207G	256	DL18015SQ10W1A.120	230	DL18455R18W1W	226
DL208G	256	DL18015SQ15NW1A.80	230	DL18466R7W1W Dim	249
DL209G	257	DL18015SQ15NW1A.100	230	DL18482R9W1B	268, 269
DL211G	257	DL18015SQ15NW1A.120	230	DL18482R9W1B Line	268, 269
DL223G	257	DL18015SQ15W1A.80	230	DL18482R9W1W	268, 269
DL227G	258	DL18015SQ15W1A.100	230	DL18482R9W1W Line	268, 269
DL228G	258	DL18015SQ15W1A.120	230	DL18483R15W1B	268, 269
DL234G	259	DL18015WW1YG	201, 228, 229	DL18483R15W1B Line	268, 269
DL238G	261	DL18020R1B	276	DL18483R15W1W	268, 269
DL18484R23N1B	268, 269	DL18513C200WW80L5	158	DL18516C071B115	181
DL18484R23N1B Line	268, 269	DL18515S50WW10L5	164	DL18516C071W115	181
DL18484R23N1W	268, 269	DL18515S100WW20L5	164	DL18516C072A115	181
DL18484R23N1W Line	268, 269	DL18515S150WW30L5	164	DL18516C072A173	181
DL18484R23W1B	268, 269	DL18515S200WW40L5	164	DL18516C072B115	181
DL18484R23W1B Line	268, 269	DL18516C011A29	173	DL18516C072B173	181
DL18484R23W1W	268, 269	DL18516C011B29	173	DL18516C072W115	181
DL18484R23W1W Line	268, 269	DL18516C011W29	173	DL18516C072W173	181
DL18502M50WW10L5	152	DL18516C012A29	173	DL18516C081A57	183

DL18502M50WW15L3	152	DL18516C012B29	173	DL18516C081B57	183
DL18502M100WW20L5	152	DL18516C012W29	173	DL18516C081W57	183
DL18502M100WW30L3	152	DL18516C021B57	173	DL18516C082A57	183
DL18502M150WW30L5	152	DL18516C021W57	173	DL18516C082A86	183
DL18502M150WW45L3	152	DL18516C021A57	173	DL18516C082B57	183
DL18502M200WW40L5	152	DL18516C022B57	173	DL18516C082B86	183
DL18502M200WW60L3	152	DL18516C022W57	173	DL18516C082W57	183
DL18506C50WW10L5	156	DL18516C022A57	173	DL18516C082W86	183
DL18506C50WW15L3	156	DL18516C031B69	175	DL18516C091A77	185
DL18506C100WW20L5	156	DL18516C031B114	175	DL18516C091B77	185
DL18506C100WW30L3	156	DL18516C031W69	175	DL18516C091W77	185
DL18506C150WW30L5	156	DL18516C031W114	175	DL18516C092A77	185
DL18506C150WW45L3	156	DL18516C031A69	175	DL18516C092A115	185
DL18506C200WW40L5	156	DL18516C031A114	175	DL18516C092B77	185
DL18506C200WW60L3	156	DL18516C032B69	175	DL18516C092B115	185
DL18511S50WW10L4	168	DL18516C032B114	175	DL18516C092W77	185
DL18511S50WW15L3	168	DL18516C032W69	175	DL18516C092W115	185
DL18511S100WW20L5	168	DL18516C032W114	175	DL18516S011A29	173
DL18511S100WW30L3	168	DL18516C032A69	175	DL18516S011B29	173
DL18511S150WW30L4	168	DL18516C032A114	175	DL18516S011W29	173
DL18511S150WW45L3	168	DL18516C041A77	179, 181	DL18516S012A29	173
DL18511S200WW40L4	168	DL18516C041B77	179, 181	DL18516S012B29	173
DL18511S200WW60L3	168	DL18516C041W77	179, 181	DL18516S012W29	173
DL18511C50WW10L4	160	DL18516C042A77	179, 181	DL18516S021B57	173
DL18511C50WW15L3	160	DL18516C042A115	179	DL18516S021W57	173
DL18511C100WW20L4	160	DL18516C042B77	179, 181	DL18516S021A57	173
DL18511C100WW30L3	160	DL18516C042B115	179	DL18516S022B57	173
DL18511C150WW30L5	160	DL18516C042W77	179, 181	DL18516S022W57	173
DL18511C150WW45L3	160	DL18516C042W115	179	DL18516S022A57	173
DL18511C200WW40L5	160	DL18516C051A77	179	DL18516S031B69	175
DL18511C200WW60L3	160	DL18516C051B77	179	DL18516S031B114	175
DL18512M50WW20L5	154	DL18516C051W77	179	DL18516S031W69	175
DL18512M100WW40L5	154	DL18516C052A77	179	DL18516S031W114	175
DL18512M150WW60L5	154	DL18516C052A115	179	DL18516S031A69	175
DL18512M200WW80L5	154	DL18516C052B77	179	DL18516S031A114	175
DL18513C50WW20L5	158	DL18516C052B115	179	DL18516S032B69	175
DL18513S50WW20L5	170	DL18516C052W77	179	DL18516S032B114	175
DL18513S100WW40L5	170	DL18516C052W115	179	DL18516S032W69	175
DL18513S100WW60L5	170	DL18516C062A144	181	DL18516S032W114	175
DL18513S200WW80L5	170	DL18516C062B144	181	DL18516S032A69	175
DL18513C100WW40L5	158	DL18516C062W144	181	DL18516S032A114	175
DL18513C150WW60L5	158	DL18516C071A115	181	DL18516S041A77	179, 181
DL18516S041B77	179, 181	DL18516S100WW40L5 D1	188	DL18615/01WW-SQ Silver Grey/Black	234, 235
DL18516S041W77	179, 181	DL18516S100WW40L5 D2	189	DL18615/01WW-SQ White/Black	234, 235
DL18516S042A77	179, 181	DL18516S100WW40L5 D3	190	DL18615/02WW-SQ Champagne/Black	234, 235
DL18516S042A115	179	DL18516S100WW40L5 D4	191	DL18615/02WW-SQ Shiny black/Black	234, 235
DL18516S042B77	179, 181	DL18516S100WW40L5 D5	192	DL18615/02WW-SQ Silver Grey/Black	234, 235
DL18516S042B115	179	DL18516S100WW40L5 D6	193	DL18615/02WW-SQ White/Black	234, 235
DL18516S042W77	179, 181	DL18516S100WW40L5 D7	194	DL18616/01WW-R White	247
DL18516S042W115	179	DL18516S100WW40L5 D8	195	DL18617/01WW-R White DIM	281
DL18516S50NW15L3	166	DL18516S100WW40L5	196	DL18618/01WW-R White	247
DL18516S50WW15L3	166	DL18516S200WW80L5	196	DL18761/01 Track B 12W 45	120, 121
DL18516S051A77	179	DL18519M141A10.30.193CH 151	143, 145	DL18761/01 Track B 12W 4000K 45	120, 121
DL18516S051B77	179	DL18519M141A10.30.193GB 151	143, 145	DL18761/01 Track B 30W 45	120, 121
DL18516S051W77	179	DL18519M141A10.38.193CH 150	143, 145	DL18761/01 Track B 30W 4000K 45	120, 121
DL18516S052A77	179	DL18519M141A10.38.193GB 150	143, 145	DL18761/01 Track W 12W 45	120, 121
DL18516S052A115	179	DL18519M141A20.30.383CH 151	143, 145	DL18761/01 Track W 12W 4000K 45	120, 121
DL18516S052B77	179	DL18519M141A20.30.383GB 151	143, 145	DL18761/01 Track W 30W 45	120, 121
DL18516S052B115	179	DL18519M141A20.38.383CH 150	143, 145	DL18761/01 Track W 30W 4000K 45	120, 121
DL18516S052W77	179	DL18519M141A20.38.383GB 150	143, 145	DL18781NW12BM	73

DL18516S052W115	179	DL18519M141A30.30.573CH 151	143, 145	DL18781NW12WM	73
DL18516S062A144	181	DL18519M141A30.30.573GB 151	143, 145	DL18781NW24BM	73
DL18516S062B144	181	DL18519M141A30.38.573CH 150	143, 145	DL18781NW24WM	73
DL18516S062W144	181	DL18519M141A30.38.573GB 150	143, 145	DL18781WW2BM	72
DL18516S071A115	181	DL18520C50NW20L5	162	DL18781WW2WM	72
DL18516S071B115	181	DL18520C50NW30L6	162	DL18781WW6BM	72
DL18516S071W115	181	DL18520C50WW20L5	162	DL18781WW6WM	72
DL18516S072A115	181	DL18520C100NW40L5	162	DL18781WW12BM	72
DL18516S072A173	181	DL18520C100NW60L6	162	DL18781WW12BMR	61
DL18516S072B115	181	DL18520C100WW40L5	162	DL18781WW12WM	72
DL18516S072B173	181	DL18520C150NW60L5	162	DL18781WW24BM	73
DL18516S072W115	181	DL18520C150NW90L6	162	DL18781WW24WM	73
DL18516S072W173	181	DL18520C150WW60L5	162	DL18784WW15BM	68
DL18516S081A57	183	DL18520C200NW80L5	162	DL18784WW15WM	68
DL18516S081B57	183	DL18520C200NW115L6	162	DL18785NW10BM	76
DL18516S081W57	183	DL18520C200WW80L5	162	DL18785NW10WM	76
DL18516S082A57	183	DL18611/01WW-SQ Champagne	272, 273	DL18785WW30BM	77
DL18516S082A86	183	DL18611/01WW-SQ Shiny black	272, 273	DL18785WW30WM	77
DL18516S082B57	183	DL18611/01WW-SQ Silver Grey	272, 273	DL18786/06C Black	284
DL18516S082B86	183	DL18611/01WW-SQ White	272, 273	DL18786/06C White	284
DL18516S082W57	183	DL18611/02WW-SQ Champagne	272, 273	DL18786NW12BM	74
DL18516S082W86	183	DL18611/02WW-SQ Shiny black	272, 273	DL18786NW12WM	74
DL18516S091A77	185	DL18611/02WW-SQ Silver Grey	272, 273	DL18786NW24BM	74
DL18516S091B77	185	DL18611/02WW-SQ White	272, 273	DL18786NW24WM	74
DL18516S091W77	185	DL18613/01WW- R White	272, 273	DL18786WW12BM	74
DL18516S092A77	185	DL18614/01WW-SQ White/Black	245	DL18786WW12WM	74
DL18516S092A115	185	DL18614/02WW-SQ White/Black	245	DL18786WW24BM	74
DL18516S092B77	185	DL18615/01WW-R Champagne/Black	234, 235	DL18786WW24WM	74
DL18516S092B115	185	DL18615/01WW-R Shiny black/Black	234, 235	DL18787NW10BM	75
DL18516S092W77	185	DL18615/01WW-R Silver Grey/Black	234, 235	DL18787NW10WM	75
DL18516S092W115	185	DL18615/01WW-R White/Black	234, 235	DL18787NW20BM	75
DL18516S100NW30L6	166	DL18615/01WW-SQ Champagne/Black	234, 235	DL18787NW20WM	75
DL18516S100WW30L3	166	DL18615/01WW-SQ Shiny black/Black	234, 235	DL18787WW10BM	75
DL18787WW10WM	75	DL18812/7W Black SQ	283	DL18895R1B Track	110
DL18787WW20BM	75	DL18812/7W White R	283	DL18895R1W	110, 211, 270, 271
DL18787WW20WM	75	DL18812/7W White SQ	283	DL18895R1W S	211
DL18789/01M Black	62	DL18813/9W Black R	227	DL18895R1W ST	270, 271
DL18789/01M Black 4000K	62	DL18813/9W White R	227	DL18895R1W Track	110
DL18789/01M Black Bronze	62	DL18813/15W Black R	227	DL18895R10N1B	110, 211, 270, 271
DL18789/01M Brass	62	DL18813/15W White R	227	DL18895R10N1B S	211
DL18789/01M White	62	DL18813/23W Black R	227	DL18895R10N1B ST	271
DL18789/01M White 4000K	62	DL18813/23W White R	227	DL18895R10N1B Track	110, 111
DL18789NW15BM	63	DL18838R7W1W 65	237	DL18895R10N1W	110, 211, 270, 271
DL18789NW15WM	63	DL18838R12N1W 65	237	DL18895R10N1W S	211
DL18789WW15BBM	63	DL18838R12W1W 65	237	DL18895R10N1W ST	271
DL18789WW15BM	63	DL18838R20N1W 45	237	DL18895R10N1W Track	110, 111
DL18789WW15BrM	63	DL18838R20W1W 45	237	DL18895R10W1B	110, 211, 270, 271
DL18789WW15WM	63	DL18838R30W1W 45	237	DL18895R10W1B S	211
DL18790NW25BM	67	DL18866/7W Track B Dim	116	DL18895R10W1B ST	271
DL18790WW25BM	67	DL18866/7W Track W Dim	116	DL18895R10W1B Track	110, 111
DL18791NW24BM	71	DL18866/10W Track B Dim	116	DL18895R10W1W	110, 211, 270, 271
DL18791R12W1B Track	118	DL18866/10W Track W Dim	116	DL18895R10W1W S	211
DL18791R12W1W Track	118	DL18891NB7W	223	DL18895R10W1W ST	271
DL18791R24N1B Track	118	DL18891NB9W	223	DL18895R10W1W Track	110, 111
DL18791R24N1W Track	118	DL18891NB15W	223	DL18895R15N1B	110, 211, 270, 271
DL18791R24W1B Track	118	DL18891NW7W	223	DL18895R15N1B S	211
DL18791R24W1W Track	118	DL18891NW9W	223	DL18895R15N1B ST	271
DL18791WW12BBM	70	DL18891NW15W	223	DL18895R15N1B Track	110, 111
DL18791WW12BM	70	DL18891NW24W	223	DL18895R15N1W	110, 211, 270, 271
DL18791WW12BrM	70	DL18891NW30W	223	DL18895R15N1W S	211

DL18791WW12WM	70	DL18891TW7W	222, 223	DL18895R15N1W ST	271
DL18791WW24BBM	71	DL18891TW9W	222, 223	DL18895R15N1W Track	110, 111
DL18791WW24BM	71	DL18891TW15W	222, 223	DL18895R15W1B	110, 211, 270, 271
DL18791WW24BrM	71	DL18891TW20W	222, 223	DL18895R15W1B S	211
DL18791WW24WM	71	DL18891TW24W	222, 223	DL18895R15W1B ST	271
DL18792NW9BM	64	DL18891WB7W	223	DL18895R15W1B Track	110, 111
DL18792NW9WM	64	DL18891WB9W	223	DL18895R15W1BZ Track	112
DL18792WW9BM	64	DL18891WB15W	223	DL18895R15W1W	110, 211, 270, 271
DL18792WW9WM	64	DL18891WW7W	223	DL18895R15W1W S	211
DL18793WW15BDimM	66	DL18891WW9W	223	DL18895R15W1W ST	271
DL18794WW10BM	69	DL18891WW15W	223	DL18895R15W1W Track	110, 111
DL18794WW10BMDIM	69	DL18892/01R Black	236	DL18895R15W1WZ Track	112
DL18794WW10BSDim	65	DL18892/01R Gold	236	DL18895R15W1Z Brass Track	112
DL18795/01MR Black Bronze Dim	60	DL18892/01R White	236	DL18895R15W1Z Bronze Track	112
DL18795/01MR Black Dim	60	DL18892/01SQ Black	236	DL18895R20N1B	111, 271
DL18795WW15BBDimMR	60	DL18892/01SQ Gold	236	DL18895R20N1B ST	271
DL18795WW15BDimMR	60	DL18892/01SQ White	236	DL18895R20N1B Track	111
DL18811/9W Black R	274	DL18893/01 White SQ	245	DL18895R20N1W	271
DL18811/9W White R	274	DL18893/02 White SQ	245	DL18895R20N1W ST	271
DL18811/15W Black R Dim	274	DL18894R7W1	248	DL18895R20N1W Track	111
DL18811/15W White R Dim	274	DL18894R12W1	248	DL18895R20W1B	271
DL18811/23W Black R Dim	274	DL18895R1B	110, 211, 270, 271	DL18895R20W1B ST	271
DL18811/23W White R Dim	274	DL18895R1B S	211	DL18895R20W1B Track	111
DL18812/7W Black R	283	DL18895R1B ST	270, 271	DL18895R20W1W	110, 111, 271
DL18895R20W1W ST	271	DL20091/15W White R	224, 225	DL20224HR800 Black	42
DL18895R20W1W Track	110, 111	DL20091/30W White R	224, 225	DL20224HR800 Black Bronze	42
DL18895R30N1B	271	DL20091R8N1W IP44	225	DL20224L2000 Black	42
DL18895R30N1B ST	271	DL20091R8W1W IP44	225	DL20224L2000 Black Bronze	42
DL18895R30N1B Track	111	DL20091R15N1W IP44	225	DL20225D800B B.Bronze	42
DL18895R30N1W	271	DL20091R15W1W IP44	225	DL20225D800B Black	42
DL18895R30N1W ST	271	DL20091R27N1W IP44	225	DL20225L1000x1000C Black	42
DL18895R30N1W Track	111	DL20091R27W1W IP44	225	DL20225L2000A B.Bronze	42
DL18895R30W1B	271	DL20091SQ8W1W IP44	225	DL20225L2000A Black	42
DL18895R30W1B ST	271	DL20091SQ15W1W IP44	225	DL20225L2000C B.Bronze	42
DL18895R30W1B Track	111	DL20091SQ27N1W IP44	225	DL20225L2000C Black	42
DL18895R30W1W	271	DL20091SQ27W1W IP44	225	DL20225L2000x1L1000x2C B.Bronze	42
DL18895R30W1W ST	271	DL20100R10W1W	239	DL20225L2000x1L1000x2C Black	42
DL18895R30W1W Track	111	DL20121R6W2B IP54	290	DL20225L2000x2A B.Bronze	42
DL18931/20W B 3000K	117	DL20121R6W2GB IP54	290	DL20225L2000x2A Black	42
DL18931/20W W 3000K	117	DL20121R6W2W IP54	290	DL20225L2000x2L1000x3C B.Bronze	42
DL18958R25W1B	280	DL20121SQ6W2B IP54	290	DL20225L2000x2L1000x3C Black	42
DL18958R25W1BTrack	114	DL20121SQ6W2GB IP54	290	DL20225L2000x2000A B.Bronze	42
DL18958R25W1W	280	DL20121SQ6W2W IP54	290	DL20225L2000x2000A Black	42
DL18958R25W1WTrack	114	DL20122R6W1W IP44	286	DL20225L2000x2000C B.Bronze	42
DL18959R12W1B	246	DL20123R6W1W IP54	287	DL20225L2000x2000C Black	42
DL18959R12W1W	246	DL20124R18W1B IP44	288	DL20225OV1800A B.Bronze	42
DL18959R18W1B	246	DL20124R18W1W IP44	288	DL20225OV1800A Black	42
DL18959R18W1W	246	DL20151R3W1B	232, 233	DL20230M5W1 Black	36
DL18960R12W1B	275	DL20151R3W1W	232, 233	DL20230M5W1 Black Bronze	36
DL18960R12W1BTrack	119	DL20151R15W1B	232, 233	DL20231M5W1 Black	34
DL18960R12W1W	275	DL20151R15W1W	232, 233	DL20231M5W1 Black Bronze	34
DL18960R12W1WTrack	119	DL20151SQ15W1B	232, 233	DL20232M5W1 Black	37
DL18960R18W1B	275	DL20151SQ15W1W	232, 233	DL20232M5W1 Black Bronze	37
DL18960R18W1BTrack	119	DL20151SQ15W2B	232, 233	DL20233M5W1 Black	31
DL18960R18W1W	275	DL20151SQ15W2W	232, 233	DL20233M5W1 Black Bronze	31
DL18960R18W1WTrack	119	DL20171R12W1B	278	DL20234M5W1 Black	30
DL18961R12W1B	247	DL20171R12W1W	278	DL20234M5W1 Black Bronze	30
DL18961R12W1W	247	DL20171R18NW1W	278	DL20235M15W1 Black	32
DL18962R12W1B	280	DL20171R18W1B	278	DL20235M15W1 Black Bronze	32
DL18962R12W1BTrack	115	DL20171R18W1W	278	DL20236M5W1 Black	35

DL18962R12W1W	280	DL20331L6W10N	18	DLM023BSp	78
DL18962R12W1WTrack	115	DL20331L6W10W	18	DLM023BSp1	78
DL20001R5W1B350S	208, 209	DL20332L6B13.5N	18	DLM023WL	79
DL20001R5W1B500S	208, 209	DL20332L6B13.5W	18	DLM023WL1	79
DL20001R5W1BB350S	208, 209	DL20332L6W13.5N	18	DLM023WSp	78
DL20001R5W1BB500S	208, 209	DL20332L6W13.5W	18	DLM023WSp1	78
DL20001R5W1Br350S	208, 209	DL20333L12B8.7N	19	DLM900RBlack	78, 80
DL20001R5W1Br500S	208, 209	DL20333L12B8.7W	19	DLM Hexagon 1200B	78
DL20001R5W1W350S	208, 209	DL20333L12W8.7N	18	DLM Hexagon 1200 B.Bronze	78
DL20001R5W1W500S	208, 209	DL20333L12W8.7W	18	DLM Hexagon1200W	78
DL20081S138NW36 Black	202	DL20333L20B8.7N	19	DLM Magnetic Driver 100W Black	81
DL20081S138NW36 White	202	DL20333L20B8.7W	19	DLM Magnetic Driver 100W White	81
DL20081S138WW36 Black	202	DL20333L20W8.7N	19	DLM Magnetic Driver 200W Black	81
DL20081S138WW36 White	202	DL20333L20W8.7W	19	DLM Magnetic Driver 200W Black Bronze	81
DL20091/8W White R	224, 225	DL20334L6B10.6N220V	19	DLT2500CB	104, 105
DL20291WW18W	90, 91	DL20334L6B10.6W220V	19	DLT2500CW	104, 105
DL20292WW12B	94	DL20334L6W10.6N220V	19	DLT2500InB	104, 105
DL20292WW12W	94	DL20334L6W10.6W220V	19	DLT2500InW	104, 105
DL20292WW18B	94	DLM002BL	79	Double Stand Bbr DL20224	42
DL20292WW18W	94	DLM002BL1	79	Double Stand B DL20224	42
DL20293NW16B	92, 93	DLM002/Black Bronze	78	Double Suspension BBr DL20224	42
DL20293NW16W	92, 93	DLM002BSp	78	Double Suspension B DL20224	42
DL20293NW25B	92, 93	DLM002BSp1	78	Driver 100W SPACE-Track system	104
DL20293NW25W	92, 93	DLM002P1500x1500BC	78	Driver 100W SPACE-Track system W	104
DL20293WW8B	92, 93	DLM002P1500x1500SS	78	Driver 200W SPACE-Track system	104
DL20293WW8W	92, 93	DLM002P1500x1500WC	78	Driver 200W SPACE-Track system W	104
DL20293WW16B	92, 93	DLM002P1500x3000BC	78	Electrical Plate 100 DLMX Black Sp	81
DL20293WW16W	92, 93	DLM002PC1500x3000WC	78	Electrical Plate 100 DLMX Black Sp 2 lines	81
DL20293WW25B	92, 93	DLM002PS1500x3000BC	78	Electrical Plate 100 DLMX White Sp	81
DL20293WW25W	92, 93	DLM002PS1500x3000WC	78	Electrical Plate 100 DLMX White Sp 2 lines	81
DL20294NW16B	95	DLM002WL	79	Electrical Plate 140 DLMX Black Sp	81
DL20294NW16W	95	DLM002WL1	79	Electrical Plate 140 DLMX Black Sp 2 lines	81
DL20294WW8B	95	DLM002WSp	78	Electrical Plate 140 DLMX White Sp	81
DL20294WW8W	95	DLM002WSp1	78	Electrical Plate 140 DLMX White Sp 2 lines	81
DL20294WW16B	95	DLM003BL	79	Electrical Plate 150 DLMX Black Sp	81
DL20294WW16W	95	DLM003BL1	79	Electrical Plate 150 DLMX Black Sp 2 lines	81
DL20295NW10B	96	DLM003BSp	78	Electrical Plate 150 DLMX White Sp	81
DL20295NW10W	96	DLM003BSp1	78	Electrical Plate 150 DLMX White Sp 2 lines	81
DL20295NW20B	96	DLM003WL	79	Electrical Plate 200 DLMX Black Sp	81
DL20295NW20W	96	DLM003WL1	79	Electrical Plate 200 DLMX Black Sp 2 lines	81
DL20295NW30B	96	DLM003WSp	78	Electrical Plate 200 DLMX White Sp	81
DL20295NW30W	96	DLM003WSp1	78	Electrical Plate 200 DLMX White Sp 2 lines	81
DL20295WW10B	96, 97	DLM012BSp	78	Electrical Plate 465 DLMX White Sp 2 lines	81
DL20295WW10W	96, 97	DLM012BSp1	78	Electrical Plate DLMX Black Sp	80
DL20295WW20B	96, 97	DLM012WSp	78	Electrical Plate DLMX Black Sp 2 lines	80
DL20295WW20W	96, 97	DLM012WSp1	78	Electrical Plate DLMX White Sp	80
DL20295WW30B	96, 97	DLM013BSp	78	Electrical Plate DLMX White Sp 2 lines	80
DL20295WW30W	96, 97	DLM013BSp1	78	Electrical Plate Inner corner DLM01B Sp	79
DL20296WW10BS	100	DLM013WSp	78	Electrical Plate Inner corner DLM01W Sp	79
DL20296WW10WS	100	DLM013WSp1	78	Electrical Plate Inner corner DLMW Sp	79
DL20297WW5BS	101	DLM022BL	79	Electrical Plate L corner DLMB Sp	79
DL20297WW5WS	101	DLM022BL1	79	Electrical Plate L corner DLMB Sp 2 lines	79
DL20298WW5BS	102	DLM022BSp	78	Electrical Plate L corner DLMW Sp	79
DL20298WW5WS	102	DLM022BSp1	78	Electrical Plate L corner DLMW Sp 2 lines	79
DL20299WW10BS	103	DLM022WL	79	Electrical Plate Outer corner DLM01B Sp	79
DL20299WW10WS	103	DLM022WL1	79	Electrical Plate Outer corner DLM01W Sp	79
DL20300WW15BZ	98	DLM022WSp	78	Electrical Plate Outer corner DLMB Sp	79
DL20300WW15BZ4000	98	DLM022WSp1	78	Electrical Plate Outer corner DLMW Sp	79
DL20331L6B10N	18	DLM023BL	79	Fixing CB	104
DL20331L6B10W	18	DLM023BL1	79	Fixing CW	104

Fixing DLMX	80	Power Connector H135 BBr DL20225	42	S111024/3R 144W Black In	215	W111044/1Black Bronze	294
18262BKit	312, 313	Power Connector H135 B DL20225	42	S111024/3R 144W White In	215	W111044/1Brass	294
18262BKit	313	Power Connector H3000 BBr DL20226	42	S111024/3SQ 135W Black In	217	W111048.2 SAB	292, 293
Honeycomb 18895	111, 211, 270	Power Connector H3000 B DL20226	42	S111024/3SQ 135W White In	217	W111048.2 SABL	292, 293
Honeycomb DL20295WW10B	97	Power connector W	105	S111024/6 180W Black	203	W111048.2 SBB	293
Honeycomb DL20295WW10W	97	PS6024	81	S111024/6 180W White	203	W111048.2 SBBL	292, 293
Honeycomb DL20295WW20B	97	PS10024	81	S111028/1 D300	212	W111048.2 SCB	292, 293
Honeycomb DL20295WW30B	97	PS10024B	81	S111028/1 D450	212	W111048.2 SCBL	292, 293
I connector DLMX	80	PS15024	81	S111028/1 D600	212		
I connector DLMX White	80	PS15024B	81	S111028/1 D600 Black	212		
I connector SPACE-Track system B	80	PS15024A	81	S111028/1 D800	212		
I connector SPACE-Track system W	80	PS24024B	81	S111028/1 D800 Black	212		
Inner corner CB	104	PS32024B	81	S111028/1 D1000	212		
Inner corner CW	104	PS1802450A	81	S111028/1 D1000 Black	212		
Inner corner DLM01B Sp	79	Ring 18482B	269	S111053WW5Brass	205		
Inner corner DLMB Sp	79	Ring 18482W	269	S111094RNW1W780	218		
Inner corner DLMW Sp	79	Ring 18483B	269	S111094RNW1W1000	218		
Inner corner InB	104	Ring 18483W	269	S111094RNW1W1200	218		
Inner corner InW	104	Ring 18484B	269	S111094RW1W780	218		
Input Plate DLMX Sp	80	Ring 18484W	269	S111094RW1W1000	218		
Kit CW	105	Ring 18959.60.12G	119, 246, 275	S111094RW1W1200	218		
Kit hanging X C111052/1 D600	219	Ring 18959.60.18G	119, 246, 275	Short Plate DLMX Black Sp	80		
Kit hanging XC111052/1 D600	279	Ring 20172.73 Champagne	277	Short Plate DLMX Black Sp 2 lines	80		
Kit hanging X C111052/1 D800	219	Ring 20172.73 Chrome	277	Short Plate DLMX White Sp	80		
Kit hanging XC111052/1 D800	279	Ring 20172.73G	277	Short Plate DLMX White Sp 2 lines	80		
Kit hanging X C111052/1 D1000	219	Ring 20172.73W	277	Single Stand BBr DL20224	42		
Kit hanging XC111052/1 D1000	279	Ring 20172.73B	277	Single Stand B DL20224	42		
Kit hanging X C111052/1 D1200	219	S111013/1A black	204	Single Stand H135 BBr DL20224	42		
Kit hanging XC111052/1 D1200	279	S111013/1A white	204	Single Stand H135 B DL20224	42		
L connector DLMX BLACK	80	S111013/1B black	204	Single Suspension BBr DL20224	42		
L connector DLMX White	80	S111013/1B white	204	Single Suspension B DL20224	42		
L connector SPACE-Track system B	80	S111016/1A	206	Steel cable DLMX 3,5m	80		
L connector SPACE-Track system W	80	S111016/1C	206	Steel cable DLMX 4,5m	80		
L corner CB	104	S111018/2	207	Steel cable DLMX 6m	80		
L corner CW	104	S111018/2Brass	207	Suspension kit CB	105		
L corner DLM01B Sp	79	S111018/3	207	Suspension kit DLM900R Black	80		
L corner DLM01W Sp	79	S111018/3Brass	207	Suspension kit DLM900RBlack	80		
L corner DLM/Black Bronze	79	S111022/1black	210	Suspension kit DLMBBlack	80		
L corner DLMB Sp	79	S111024/1R 36W Black In	214	Suspension kit DLMBlack1	80		
L corner DLMW Sp	79	S111024/1R 36W White In	214	Suspension kit DLM/Black Bronze	80		
L corner InB	104	S111024/1R 48W Black In	214	Suspension kit DLMWhite	80		
L corner InW	104	S111024/1R 48W White In	214	Suspension kit DLMWhite1	80		
N1519RAL9003	249	S111024/1R 60W Black In	214	TT111022/1black	302		
N1519RAL9005	249	S111024/1R 60W White In	214	TT11022/2black	308		
N1595Black/RAL9005	282	S111024/1R 70W Black In	214	T111048.1A SAB	301		
N1595White/RAL9003	282	S111024/1R 70W White In	214	T111048.1A SABL	301		
N1595White/RAL9003	282	S111024/1SQ 45W Black In	216	T111048.1A SBB	301		
Outer corner CB	104	S111024/1SQ 45W White In	216	T111048.1A SBBL	301		
Outer corner CW	104	S111024/1SQ 75W Black In	216	T111048.1A SCB	300		
Outer corner DLM01B Sp	79	S111024/1SQ 75W White In	216	T111048.1A SCBL	300		
Outer corner DLM01W Sp	79	S111024/2R 60W Black In	215	T111048.1B SAB	306		
Outer corner DLMB Sp	79	S111024/2R 60W White In	215	T111048.1B SABL	306		
Outer corner DLMW Sp	79	S111024/2R 85W Black In	215	T111048.1B SBB	307		
Outer corner InB	104	S111024/2R 85W White In	215	T111048.1B SBBL	307		
Outer corner InW	104	S111024/2SQ 75W Black In	217	T111048.1B SCB	307		
Power connector B	105	S111024/2SQ 75W White In	217	T111048.1B SCBL	307		
Power Connector BBr DL20224	42	S111024/2SQ 105W Black In	217	W111018/1	295		
Power Connector BBr DL20227	42	S111024/2SQ 105W White In	217	W111018/1Brass	295		
Power Connector H95 BBr DL20225	42	S111024/3R 110W Black In	215	W111043/1 black	294		
Power Connector H95 B DL20225	42	S111024/3R 110W White In	215	W111043/1 white	294		



SALE

**СПЕЦИАЛЬНОЕ
ПРЕДЛОЖЕНИЕ НА ТОВАРЫ
ПРОШЛОГОДНИХ КОЛЛЕКЦИЙ**

8 800 250 05 23
WWW.DONOLUX.RU





WWW.DONOLUX.RU